

SimplyOpen 1+



MOTORISATION À VÉRINS pour portail battant

MVE0116

Actuator automation kit
Motorizzazione a martinetto per cancello a battente
Kit automatismos portal dos batientes
Zylinderantrieb für Flügeltore
Motorização por atuadores para portão de batente

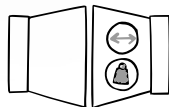

2 x 2m max
2 x 150kg max

SOMMAIRE

A- Consignes de sécurité.....	2
B- Descriptif	5
C- Câblage / Installation.....	6
D- Réglage/Utilisation	14
E- Caractéristiques techniques	16
F- Maintenance.....	17
G- Assistance technique.....	18
H- Garantie.....	19
I- Avertissements.....	20
J- Déclaration de conformité.....	20

A- CONSIGNES DE SÉCURITÉ



MISE EN GARDE : Instructions importantes de sécurité. Il est important pour la sécurité des personnes de suivre ces instructions car une installation incorrecte peut entraîner des blessures graves. Conserver ces instructions. En cas d'installation par une personne tierce, ce manuel doit être transmis à l'utilisateur final. L'utilisateur final doit également être formé à l'utilisation en sécurité de l'appareil selon les instructions de ce manuel.



INFORMATIONS

SCS SENTINEL atteste de la conformité de ses motorisations aux normes et règles de sécurité pour les motorisations de portail (EN 60335-2-103).

L'utilisation de ce produit en dehors des conditions spécifiées ou l'usage de composants ou d'accessoires non recommandés par SCS SENTINEL peuvent compromettre la sécurité des biens et des personnes, et sont par conséquent proscrits.

SCS SENTINEL décline toute responsabilité en cas de dommages résultants du non-respect des instructions fournies dans ce manuel.



AVANT L'INSTALLATION

Ce produit est uniquement destiné à l'automatisation d'un portail battant pour usage de type «résidentiel».

L'installation nécessite un personnel qualifié avec des compétences mécaniques et électriques.

Avant d'installer la motorisation, vérifier que la partie entraînée est en bon état mécanique, qu'elle est correctement équilibrée et qu'elle ouvre et se ferme correctement.

Assurez-vous que la plage de température indiquée sur la motorisation est adaptée à l'emplacement d'installation.

ATTENTION : La motorisation ne peut pas être utilisée avec une partie entraînée incorporant un portillon.

INSTALLATION ÉLECTRIQUE



DANGER : L'installation de l'alimentation électrique doit être conforme aux normes en vigueur dans le pays où est installé le produit (NF C 15-100 pour la France) et doit être faite par un personnel qualifié.

L'arrivée électrique du secteur doit être protégée contre les surtensions par un disjoncteur adapté et d'un dispositif différentiel. Un moyen de déconnexion de tous les pôles du réseau d'alimentation doit être prévu. Ce dispositif doit être raccordé directement aux bornes d'alimentation et avoir une distance de séparation des contacts sur tous les pôles afin d'assurer une déconnexion complète conformément aux règles d'installation.

Si le câble d'alimentation est endommagé, il doit être remplacé par le fabricant, son service après-vente ou des personnes de qualification similaire afin d'éviter un danger.



INSTALLATION DE LA MOTORISATION



DANGER : La motorisation doit être déconnectée de sa source d'alimentation pendant l'installation.

AVERTISSEMENT : Pour leur sécurité, assurez-vous qu'aucun enfant n'est présent pendant la phase d'installation. S'assurer que dans votre environnement d'installation (portail et parties fixes) les zones à risque sont évitées ou au moins signalées (voir partie « Risques potentiels » après ces consignes).

S'assurer que l'écrasement entre la partie entraînée et les parties fixes environnantes dû au mouvement d'ouverture de la partie entraînée est évité.

AVERTISSEMENT : L'activation du dispositif de débrayage manuel peut déclencher un mouvement incontrôlé de la partie entraînée en raison de défaillances mécaniques ou d'une situation de perte d'équilibrage. Dans le cas où un dispositif de commande fixe serait installé (clavier à code, sélecteur à clé, ...), il doit être installé à 1,5m du sol, éloigné des parties mobiles mais toujours en vue du portail.

Selon les normes européennes EN 12453 et EN 13241-1 applicables aux installations de portes et portails motorisés industriels, commerciaux et résidentiels, et en fonction de l'environnement d'installation, l'ajout d'accessoires non présents dans ce kit (photocellules et feu clignotant) peut être nécessaire.

Dans le cas d'un fonctionnement en mode fermeture automatique, ou d'utilisation d'une ouverture à distance sans vue directe sur le portail, il est impératif d'installer des photocellules.

En cas de fermeture automatique, ou si votre portail donne sur la voie publique, il peut être obligatoire d'installer un feu clignotant selon la réglementation du pays d'installation de la motorisation.

Il convient à l'installateur de procéder à la mise en conformité de l'installation.

Après installation, s'assurer que le mécanisme est correctement réglé et que le système de protection et tout dispositif de débrayage manuel fonctionnent correctement. Fixer de façon permanente auprès de l'organe de manœuvre du dispositif de débrayage manuel l'étiquette relative à ce dispositif.



UTILISATION DE LA MOTORISATION

ATTENTION : Cet appareil peut être utilisé par des enfants âgés d'au moins 8 ans et par des personnes ayant des capacités physiques, sensorielles, ou mentales réduites ou dénuées d'expérience ou de connaissance, s'ils (si elles) sont correctement surveillé(e)s ou si des instructions relatives à l'utilisation de l'appareil en toute sécurité leur ont été données et si les risques encourus ont été appréhendés.

Les enfants ne doivent pas jouer avec l'appareil.

Le nettoyage et l'entretien par l'utilisateur ne doivent pas être effectués par des enfants sans surveillance.

Ne pas laisser les enfants jouer avec l'appareil ou ses commandes. Mettre les dispositifs de commande hors de portée des enfants.

AVERTISSEMENT : L'utilisateur doit surveiller le portail pendant son fonctionnement et maintenir les personnes éloignées jusqu'à ce que le portail soit complètement ouvert ou fermé. Ne pas empêcher volontairement le mouvement du portail.



MAINTENANCE ET ENTRETIEN DE LA MOTORISATION



DANGER : La motorisation doit être déconnectée de sa source d'alimentation pendant le nettoyage, la maintenance et le remplacement de pièces.

Vérifier fréquemment l'installation pour déceler tout mauvais équilibrage ou tout signe d'usure ou de détérioration des câbles, des ressorts et du montage. Ne pas utiliser l'appareil si une réparation ou un réglage est nécessaire. Pour remplacer ou réparer le système motorisé, utilisez uniquement des pièces d'origine.

Pour plus d'information, se reporter à la partie **F - Maintenance**

TÉLÉCOMMANDES



DANGER : Ne pas ingérer la pile, risque de brûlure chimique.

Ce produit contient une pile bouton. En cas d'ingestion, la pile bouton, peut causer des brûlures internes sévères en à peine 2 heures qui peuvent être mortelles. Conserver les piles neuves et usagées hors de portée des enfants. Si le compartiment de la pile ne se ferme pas de manière sûre, ne plus utiliser le produit et le tenir hors de portée des enfants. En cas de soupçon d'ingestion d'une pile ou d'introduction dans une partie quelconque du corps, demander immédiatement un avis médical. Ne pas nettoyer votre télécommande avec des substances abrasives ou corrosives.

Utiliser un simple chiffon doux. Ne pas laisser les enfants jouer avec le produit ou avec les emballages. En cas de remplacement de la pile, utilisez une pile avec les mêmes caractéristiques que celle fournie avec le produit. Retirer les piles du matériel s'il ne doit pas être utilisé pendant une durée prolongée, sauf s'il est destiné à des situations d'urgence. Les piles et/ou batteries ne doivent pas être exposées à une chaleur excessive ou jetées au feu.

Fabricant de la pile fournie - CR2032

Renata SA - Kreuzenstrasse 30

CH-4452 ITINGEN / Switzerland

Mail: sales@renata.com - www.renata.com

Risques potentiels

Il existe 4 risques potentiels dont 3 zones identifiées ci-contre :

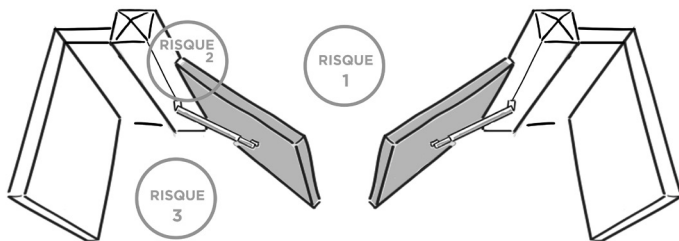

Risque 1 : Choc et écrasement

Prévention :

- Détection d'obstacle par le moteur.
- Utilisation de photocellules.

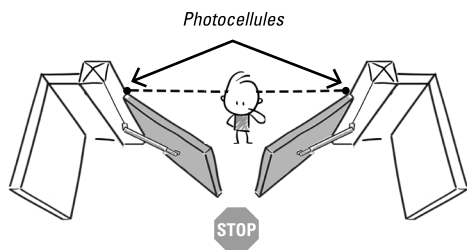

Risque 2 : Écrasement des mains

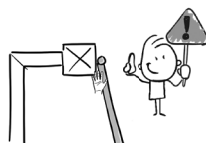

Prévention :

- Laisser une distance de 10 cm minimum entre le vantail et le pilier/mur.
- Entailler le coin du pilier sans le fragiliser.

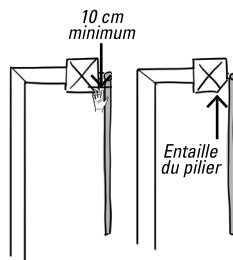

Risque 3 : Emprisonnement et écrasement

Prévention :

- Détection d'obstacle par le moteur.
- Laisser une distance de 50 cm minimum entre le bras du moteur et le mur (ou autre partie fixe).

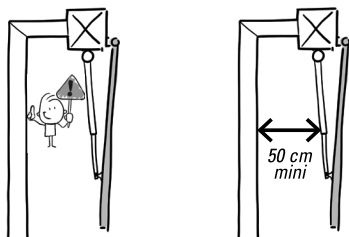

Risque 4 : Écrasement des pieds

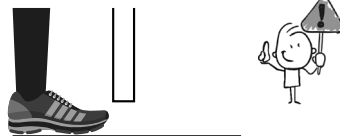

Prévention :

- Pour éviter une zone dangereuse pour les pieds, laisser une distance de 12 cm minimum ou 5 mm maximum entre le bas des vantaux et le sol.



B- DESCRIPTIF

B1- Contenu du kit

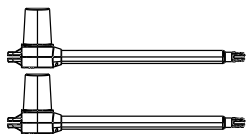

2 vérins
MPD0203

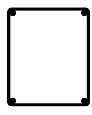

1 coffret
carte
électronique



2
télécommandes
(AAM00128)

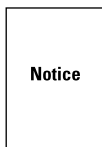

Notice

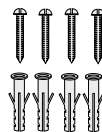

Visserie

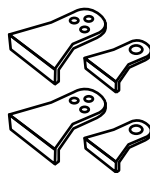

Pattes de fixation

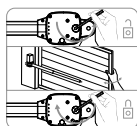

sticker de déverrouillage

B2- Dimensions

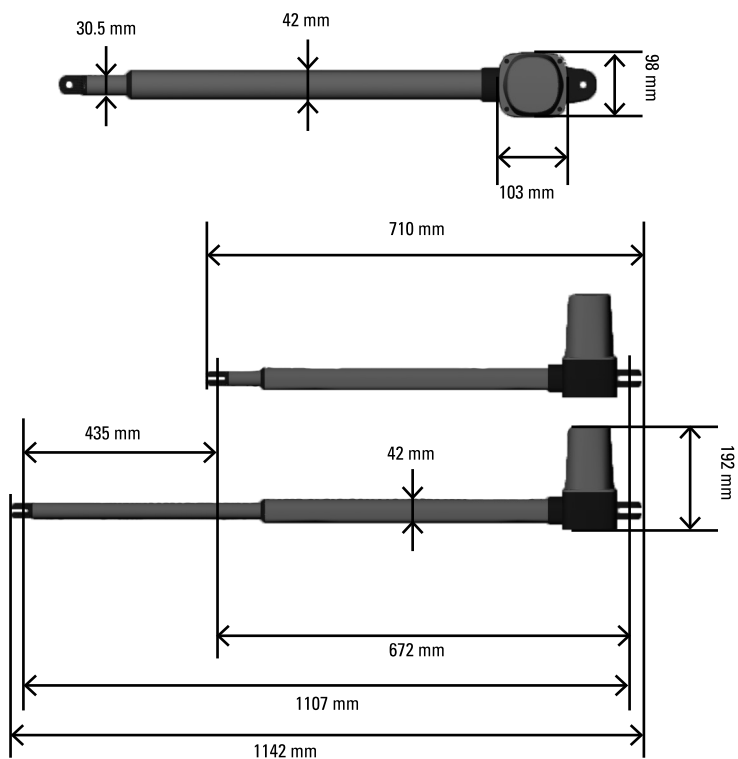

C- CÂBLAGE / INSTALLATION

C1- Installation de l'automatisme

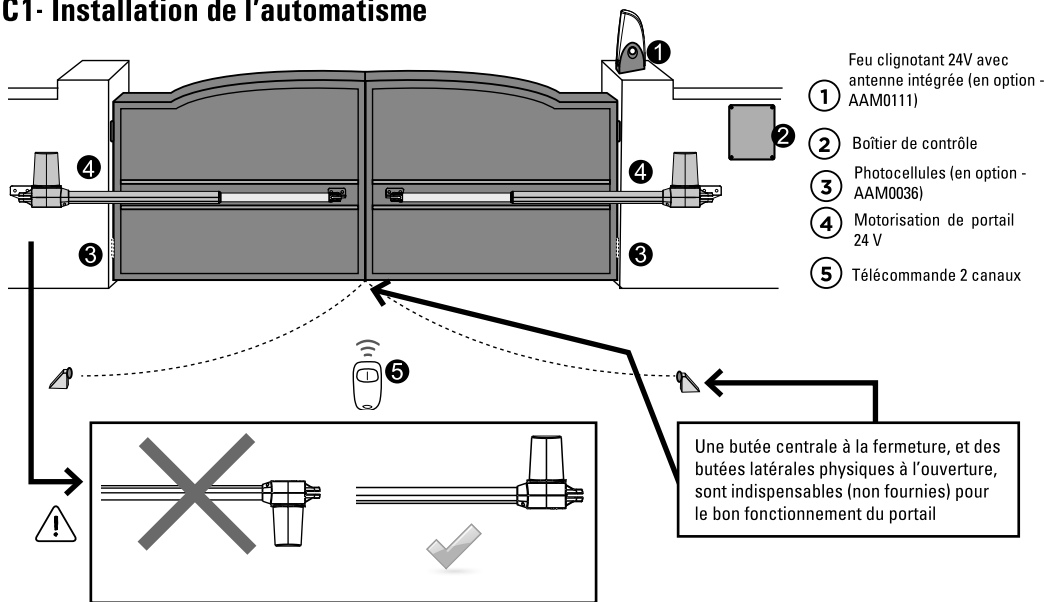

C2- Tableau de dimensions

Pour une installation correcte, conformez-vous scrupuleusement aux mesures indiquées sur le tableau ci-dessous. Si nécessaire, ajustez la structure du portail pour l'adapter à votre motorisation.

Avant de procéder à l'installation, assurez-vous que votre portail fonctionne librement :

- 1) Les charnières sont correctement positionnées et sont graissées.
- 2) Aucun obstacle dans la zone de déplacement.
- 3) Pas de frictions entre les deux vantaux ou au niveau du sol pendant l'ouverture.

Ouverture intérieure - installation avec portail fermé

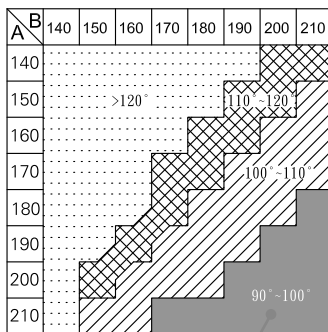
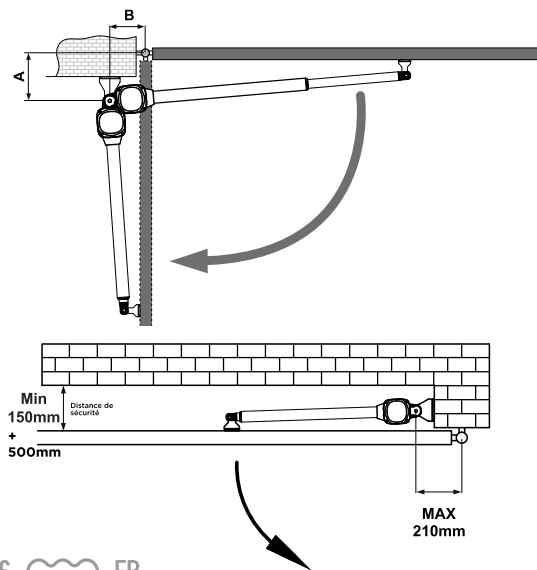

cote de pose idéale

Ouverture extérieure - installation avec portail ouvert (max 90°)

ATTENTION ! En cas d'ouverture vers l'extérieur, il est impératif d'installer un feu clignotant sur votre pilier par mesure de sécurité.

Pour permettre une ouverture extérieure il sera nécessaire de créer et/ou faire fabriquer une pièce en métal afin de déporter les moteurs, il est alors IMPÉRATIF de respecter les cotes de pose indiquées dans le tableau.

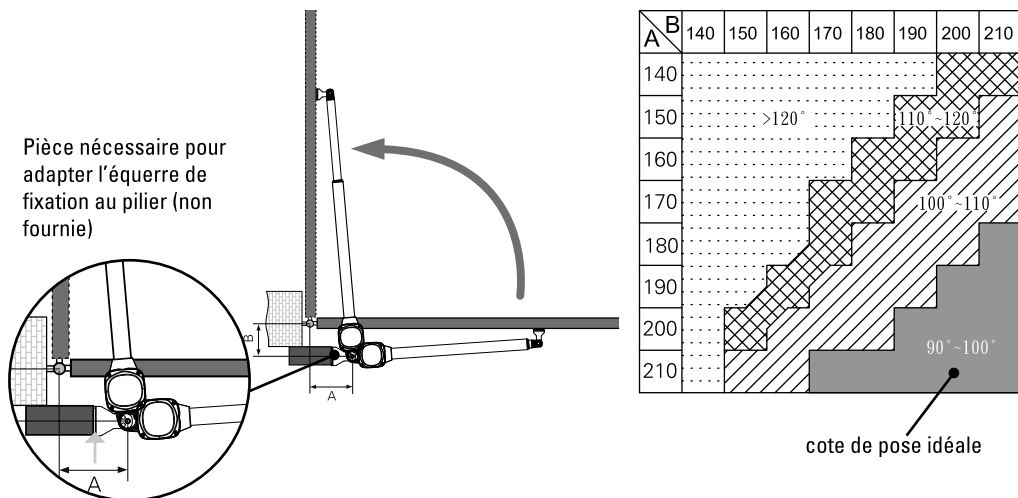

C3- Déverrouillage d'urgence

En cas de panne de courant ou pour programmer votre automatisme, vous pouvez déverrouiller manuellement les moteurs :

Sous la motorisation, insérer la clé hexagonale pour déverrouiller, puis tournez-la à 180 degrés, dans le sens antihoraire. Vous pouvez maintenant ouvrir le portail à la main.

Pour verrouiller à nouveau le moteur, insérer la clé hexagonale, puis tournez dans le sens horaire à 180 degrés.

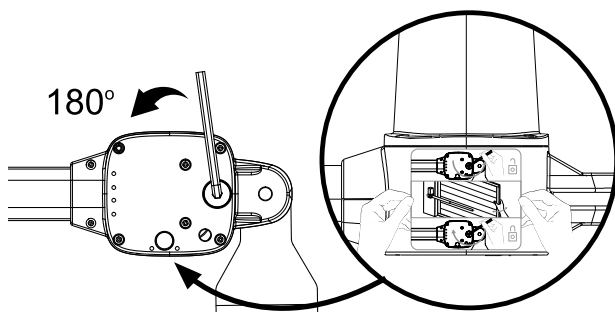

Fixez l'étiquette relative au dispositif de débrayage manuel de façon permanente auprès de l'organe de manoeuvre.

C4- Fixation du bras

Avant de positionner votre bras sur le portail, déverrouillez le bras (C3) et sortez complètement le tube du vérin, puis rentrer le tube de 3 cm (cela permet de bien verrouiller le portail en fermeture).



Si vous rencontrez des problèmes pour déverrouiller votre moteur, vous avez la possibilité de vous aider d'une batterie. Il vous suffira d'y brancher les fils moteurs blanc et jaune dans un sens ou dans l'autre suivant la polarité pour actionner les moteurs.

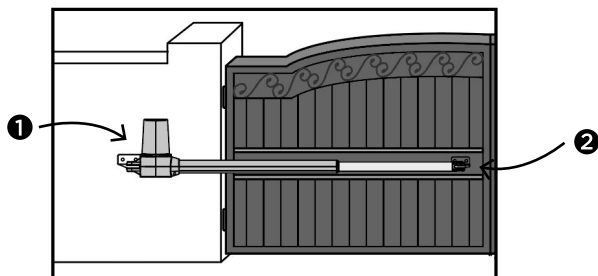
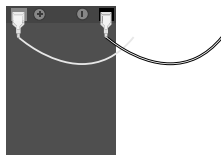

1 Fixez le premier support sur le pilier. Positionnez l'automatisme dans le support, puis placez la vis et l'écrou.

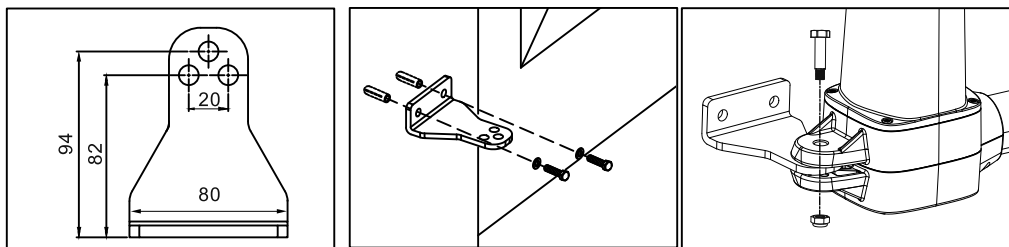

2 Assemblez le deuxième support avec l'autre côté de l'automatisme puis vissez le support sur le portail fermé.

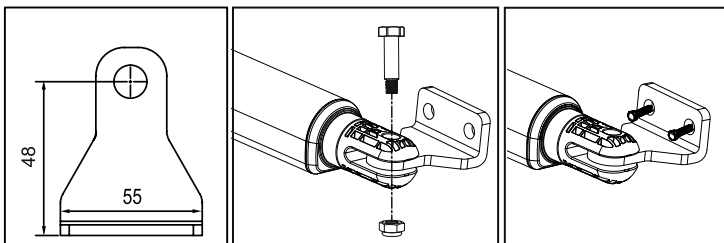

Assurez-vous que les bras soient montés en position horizontale dans ces positions :

1) Porte en position « fermée » **2)** Porte en position « ouverte » **3)** Porte en position « angle de 45 ° »

Avant de souder le support à l'ouvrant (si nécessaire), couvrez la motorisation pour éviter tout dommage dû aux étincelles.

C5- Schéma de câblage

Figure 1(4)

Figure 1

câblage impératif en :

▲ $\geq 0.5 \text{ mm}^2$

● 1 mm^2

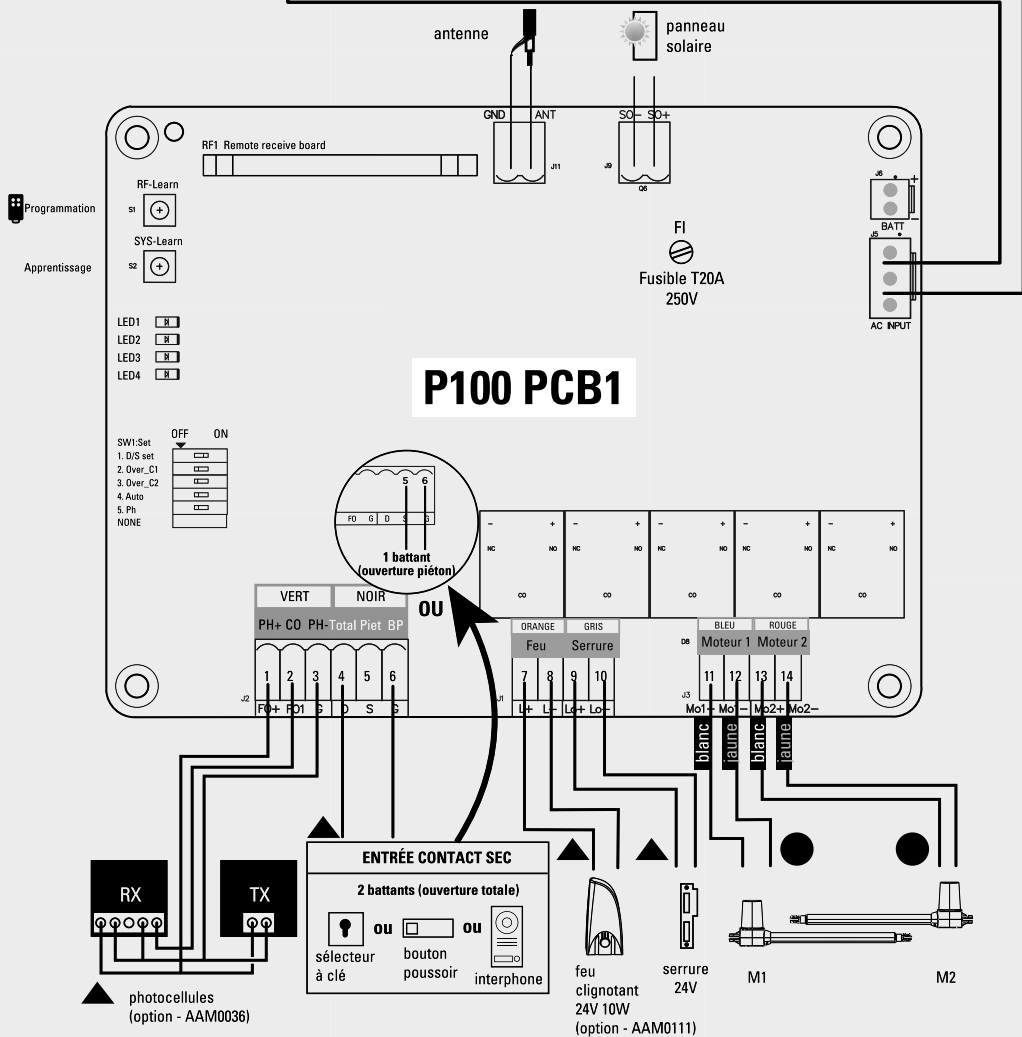
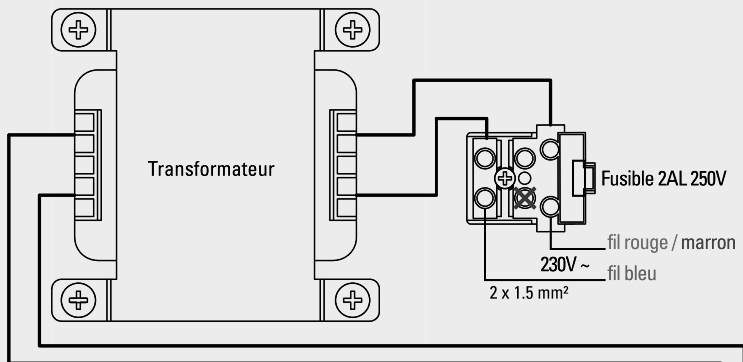

C6- Installation et raccordement

- ⚠ Préparez tous les câbles des accessoires par avance et connectez les fils du moteur sur la platine électronique comme indiqué dans le schéma figure 1. La connexion de câbles des accessoires n'exige pas de distinguer les polarités positives (+) et négatives (-).

Coffret électronique

AVANT INSTALLATION

Déterminez le positionnement de l'installation de votre coffret électronique. Il est conseillé de l'installer près de votre portail et de le protéger contre tout dommage possible.

- ⚠ **Assurez-vous de la longueur de votre câble électrique** avant de déterminer le positionnement de l'installation de votre coffret électronique.

PREPARATION A L'INSTALLATION

1. Retirez les 4 vis du capot de votre coffret électronique. (Voir figure 1(1))
2. Utilisez 1 tournevis pour percer les trous pré-perçés placés face en dessous de votre coffret électronique. (Voir figure 1(2))
3. Placez et fixez votre coffret électronique sur le mur.
4. Connectez les fils des différents éléments à brancher à la carte coffret (éléments décrits pages suivantes)
5. Les câbles doivent passer uniquement par le bas du coffret par les trous pré-perçés.
Réalisez l'étanchéité des trous de vos passages de câbles (presse-étoupe, silicone).
6. Fermez le coffret en vissant les 4 vis. (Voir figure 1(3))

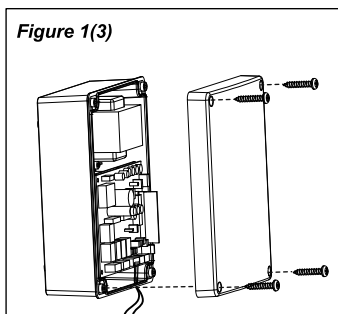
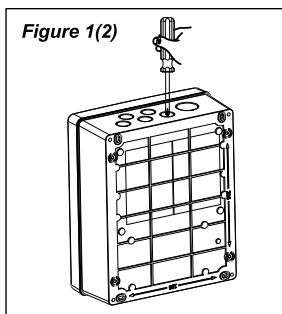
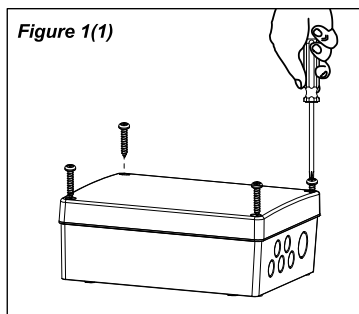

Moteur

BRANCHEMENT DES FILS DU MOTEUR

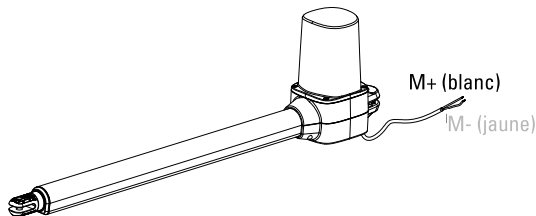

Remarque : Assurez-vous que les fils blanc et jaune soient dénudés de 5 mm.
Évitez que le câble soit trop tendu pendant la phase d'ouverture et de fermeture.

NOTE, POUR LES PORTAILS OUVRANT VERS L'EXTÉRIEUR :

Moteur M1 : Connectez les fils du moteur (Jaune-) vers le bornier Mo1+, et (Blanc+) vers le bornier Mo1 - (moteur qui s'ouvre en premier)

Moteur M2 : Connectez les fils du moteur (Jaune-) vers le bornier Mo2+, et (Blanc+) vers le bornier Mo2 -

BRANCHEMENT DU MOTEUR M1 (moteur qui s'ouvre en premier)

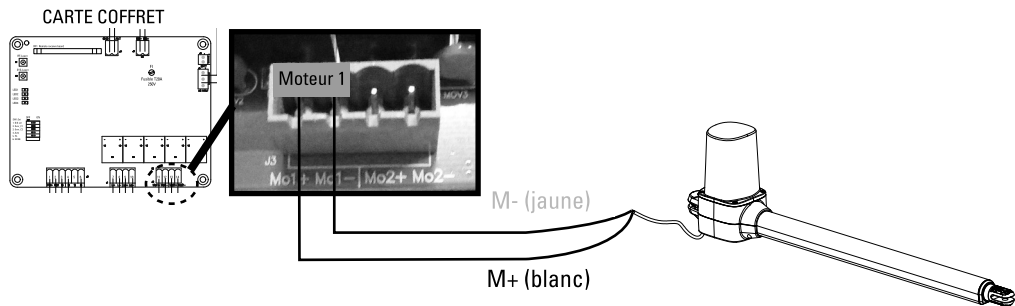

BRANCHEMENT DU MOTEUR M2 (moteur qui s'ouvre en second)

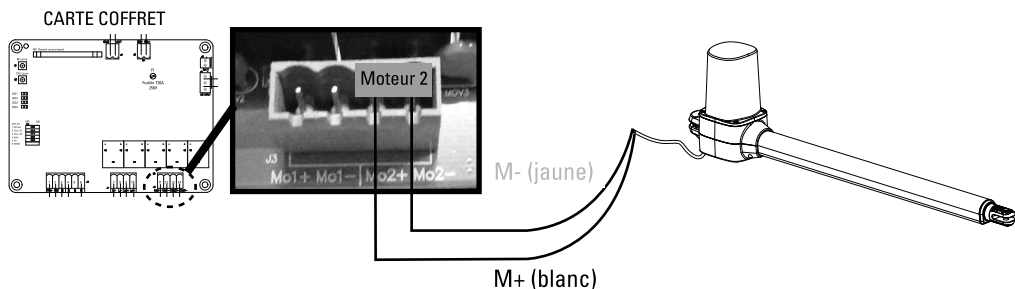

Serrure électrique (option)

Connectez les 2 fils de la serrure électrique (24V) au bornier de la carte électronique placé où il est indiqué Lo + et Lo -

Branchement de l'alimentation 230V

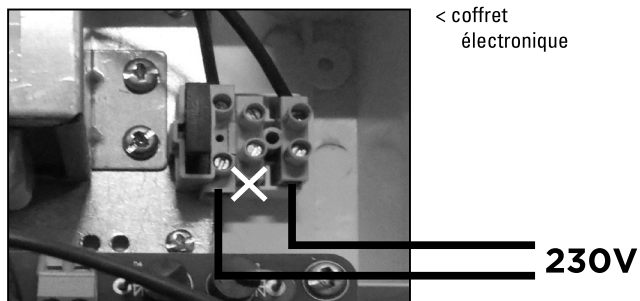

Photocellules (option - AAM0036)

Les photocellules sont des dispositifs de sécurité pour les portails automatiques. Elles sont composées d'un émetteur et d'un récepteur et elles se déclenchent lorsque la trajectoire du faisceau est interrompue. Si un obstacle est détecté, le portail s'arrête et s'ouvre légèrement permettant à l'obstacle d'être dégagé en toute sécurité. Les photocellules peuvent être posées indépendamment sur le pilier gauche ou droit.

ÉTAPE 1

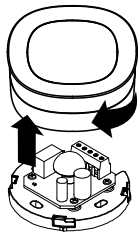

ÉTAPE 2

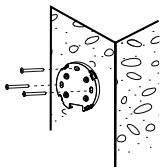

ÉTAPE 3

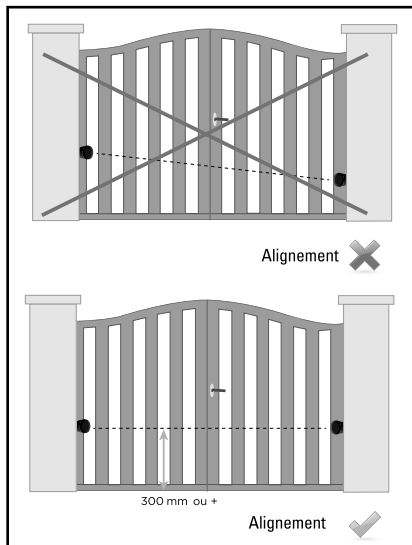
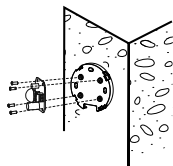

ÉTAPE 4 : CABLAGE

type de câble :
0.5 mm²

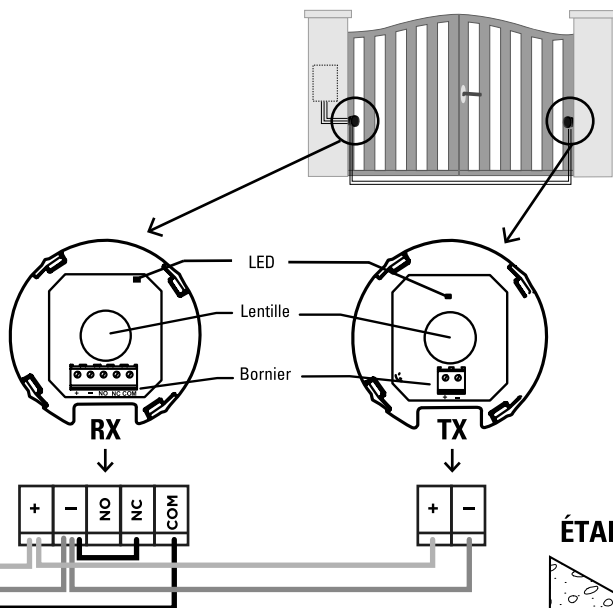
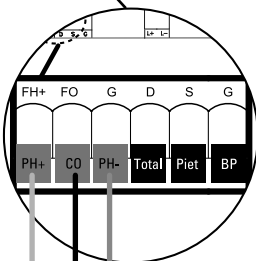
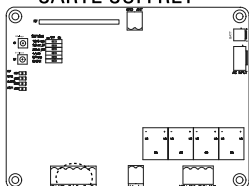

ÉTAPE 5

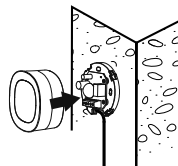

Feu clignotant (option - AAM0111)

Veillez à retirer tout emballage avant de procéder au branchement.

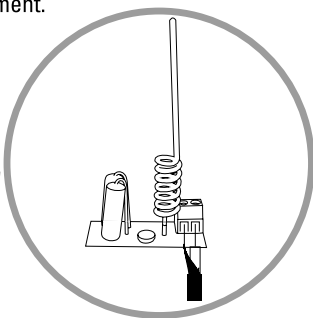
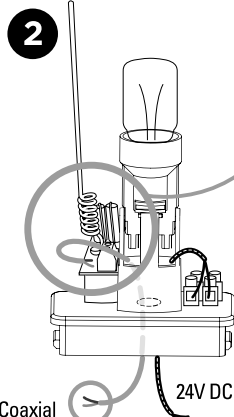
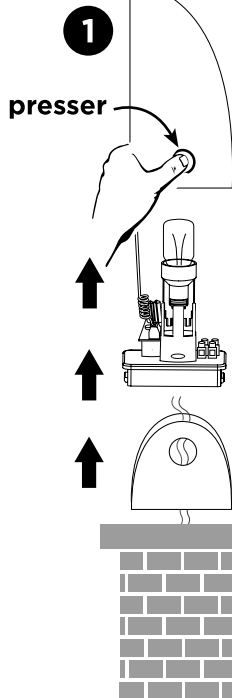

Si vous souhaitez améliorer la portée de vos télécommandes, vous pouvez brancher l'antenne située dans le feu clignotant avec un câble coaxial type RG58 (non fourni). Dans ce cas, vous devez déconnecter l'antenne d'origine. Branchez le cuivre central du câble coaxial sur la borne «ANT» et la tresse sur la borne «GND», côté antenne et côté carte électronique.

Coaxial
Câble noir

24V DC

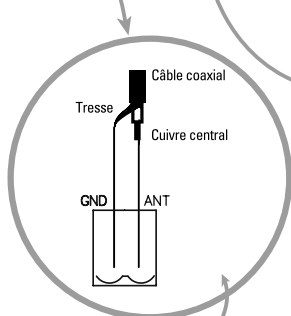

Situé en haut à gauche du PCB

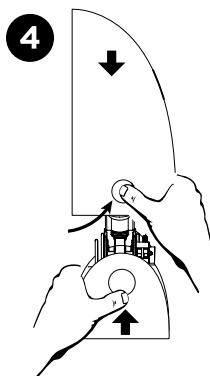
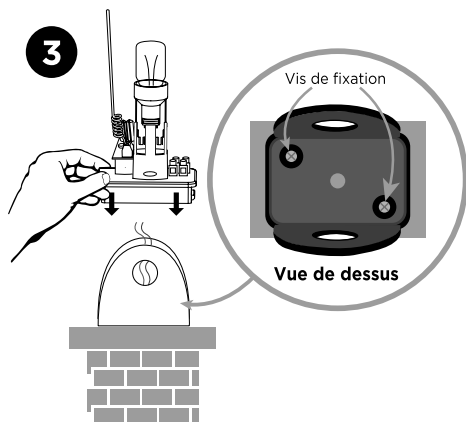
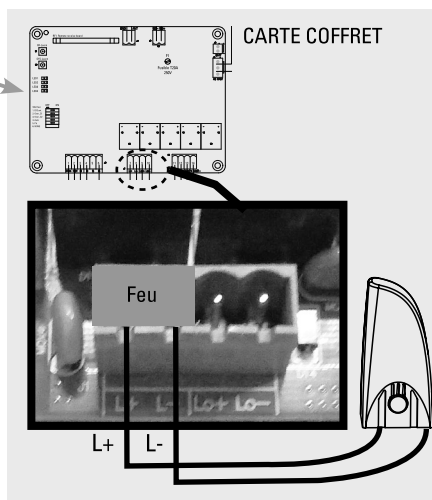

D- RÉGLAGE/UTILISATION

D1- Réglage nombre de battants (dip switch 1)

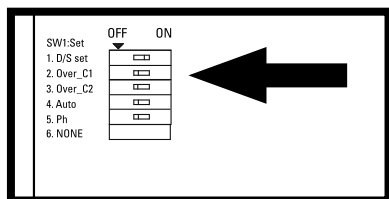

CARTE COFFRET

Réglages des switches : la position «ON» se situe vers la droite, «OFF» vers la gauche.

DIP SWITCH 1 D/S set :

ON = fonctionnement 2 vantaux

OFF = fonctionnement 1 seul vantail (branchement sur MOT 1)

D2- Dip switch 2 et 3

Switch 2 et 3 ne sont pas utilisés.

D3- Réglage de la fermeture automatique (dip switch 4)

DIP SWITCH 4

Sur « ON » : Fermeture automatique à 30 secondes.

Un appui simultané sur les deux touches de la télécommande  (portail ouvert ou fermé) désactivera le mode automatique (confirmation avec 3 clignotements du feu clignotant).

Refaire l'opération pour réactiver le mode automatique (confirmation avec 3 clignotements du feu clignotant).

Nota : Dans le cas d'une fermeture automatique, l'installation de photocellules est obligatoire.

Sur « OFF » : Fermeture automatique désactivée (attention, il est toujours possible d'activer par le biais de la télécommande).

D4- Réglage des photocellules (dip switch 5)

DIP SWITCH 5 :

ON : Photocellules activées. Passage devant les photocellules pendant la fermeture = dégagement d'obstacle pendant 2 secondes.

Si vous êtes en fermeture automatique, et que les photocellules détectent un obstacle quand le portail est complètement ouvert, alors le temps de pause sera rechargé.

OFF : Photocellules désactivées. Les photocellules n'auront plus d'influence sur le fonctionnement du portail.

D5- Déphasage / ouverture et fermeture décalée (dip switch 6)

DIP SWITCH 6 :

ON : 8 secondes de décalage à l'ouverture / fermeture des battants.

OFF : 5 secondes de décalage à l'ouverture / fermeture des battants.

D6- Vitesse de ralentissement

Les vitesses de fonctionnement ne sont pas réglables.

D7- Indications voyants LED

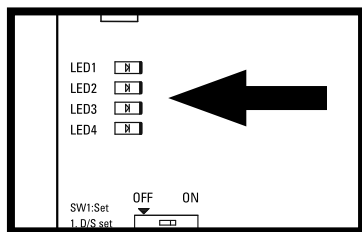

CARTE COFFRET

LED1 indicateur RF : radio fréquence

Le voyant LED1 clignote lorsqu'un signal est reçu (télécommande programmée ou non).

LED2 système d'apprentissage :

Le voyant LED2 clignote 2 fois par seconde en fonctionnement normal et 1 fois par seconde en programmation. Si LED2 est fixe, le processus d'apprentissage est à faire ou à refaire.

LED3 photocellules :

Le voyant LED3 s'allume quand les photocellules ne sont pas alignées ou qu'un obstacle se trouve entre les 2.

LED4 start :

Le voyant LED4 s'allume lorsque la télécommande, le sélecteur à clé ou le bouton poussoir est activé.

D8- Processus d'apprentissage des télécommandes

Ajouter les télécommandes de la motorisation :

Pressez le bouton « RF-Learn » jusqu'à ce que la LED1 s'allume.

Appuyez ensuite sur la touche à gauche de la télécommande. Le voyant LED1 clignote deux fois et reste allumé pendant 10 secondes puis s'éteint. La mémorisation de la télécommande est effectuée.

Supprimer les télécommandes de la motorisation :

Maintenir la touche RF jusqu'à ce que LED1 s'éteigne.

D9- Processus d'apprentissage du système pour un portail double battant

- 1) Le switch n°1 doit être en position ON.
- 2) Déverrouillez les moteurs, positionnez les 2 vantaux à mi-course, puis reverrouillez les moteurs.
- 3) Sur la carte électronique, maintenez le bouton SYS-learn enfoncé, jusqu'à ce que la LED2 clignote 1 fois par seconde (au lieu de 2 fois par seconde ou fixe), puis relâchez.
- 4) Appuyez sur la touche à gauche de la télécommande.
- 5) L'apprentissage doit se dérouler comme suit :
 - Le vantail branché sur la sortie MOT2 se ferme entièrement. (Si au contraire il s'ouvre, appuyez à gauche sur la télécommande pour interrompre la procédure d'apprentissage. La LED2 reste allumée fixe. Inversez la polarité du moteur, et recommencez depuis l'étape 1).
 - Le vantail branché sur la sortie MOT1 se ferme entièrement. (Si au contraire il s'ouvre, appuyez à gauche sur la télécommande pour interrompre la procédure d'apprentissage. La LED2 reste allumée fixe. Inversez la polarité du moteur, et recommencez depuis l'étape 1).
 - Le vantail branché sur la sortie MOT1 se rouvre entièrement.
 - Le vantail branché sur la sortie MOT2 se rouvre entièrement.
 - Le vantail branché sur la sortie MOT2 se ferme entièrement.
 - Le vantail branché sur la sortie MOT1 se ferme entièrement.

Après l'étape 5, le processus d'apprentissage de votre portail est terminé. Vous pouvez l'utiliser avec la télécommande :



ouverture totale des 2 vantaux



ouverture piéton (1 seul vantail)

Si le processus d'apprentissage n'est pas achevé, le voyant LED2 reste allumé. Vérifiez les branchements et refaire l'opération.

D10- Processus d'apprentissage du système pour un portail simple battant

- 1) Le switch n°1 doit être en position OFF.
- 2) Le moteur doit être branché sur la sortie MOT1.
- 3) Déverrouillez le moteur, positionnez le vantail à mi-course, puis verrouillez le moteur.
- 4) Sur la carte électronique, maintenez le bouton SYS-learn enfoncé, jusqu'à ce que la LED2 clignote 1 fois par seconde (au lieu de 2 fois par seconde ou fixe), puis relâchez.
- 5) Appuyez sur la touche à droite de la télécommande.
- 6) L'apprentissage doit se dérouler comme suit :
 - Le vantail se ferme entièrement. (Si au contraire il s'ouvre, appuyez à droite sur la télécommande pour interrompre la procédure d'apprentissage. La LED2 reste allumée fixe. Inversez la polarité du moteur, et recommencez depuis l'étape 3).
 - Le vantail se rouvre entièrement.
 - Le vantail se referme entièrement.



ouverture totale du battant

D11- Détection d'obstacle

Si un obstacle est détecté pendant l'ouverture du portail : le portail s'arrête.

Si un obstacle est détecté pendant la fermeture : le portail s'arrête, se réouvre puis se referme.



La réouverture lorsque le portail atteint la butée de fermeture permet le dégagement d'un éventuel obstacle.

E- CARACTÉRISTIQUES TECHNIQUES

Moteur

Moteur	Moteur 24V DC avec déverrouillage manuel
Type	à vérin
Longueur de course	435 mm
Tension d'alimentation	24V DC
Poids max par vantail / Largeur max par vantail	150 kg / 2 m
Température de fonctionnement	-20°C~+50°C
Dimensions	710 mm x 98 mm x 192 mm

Le niveau de pression acoustique émit pondéré A de la motorisation est égal ou inférieur à 70 dB (A).

Télécommandes

Canaux	2
Fréquence - Puissance maximale d'émission	433.92 MHz - puissance < 10 mW
Alimentation	1 pile lithium CR2032 fournie
Sécurité	code secret tournant

Feu clignotant (option - AAM0111)

Antenne intégrée	Oui (câble coaxial non fourni)
Ampoule	LED E14 24V 1W (fournie)
Câble alimentation	2 x 1 mm ² (non fourni)
Branchement ampoule	non polarisé (carte électronique)
Visserie	fournie
Ne pas alimenter en 230V	
Température de fonctionnement	-20°C~+50°C
Dimensions	74 x 167 x 59 mm

Photocellules (option - AAM0036)

Méthode de détection	Faisceau infrarouge
Portée	10 m maximum
Tension d'entrée	12~24V AC/DC
Délai de réponse	< 100ms
Indicateur de fonctionnement	RX : LED rouge allumée (faisceau interrompu) LED rouge éteinte (faisceau aligné) TX : LED rouge allumée (alimentation)
Dimensions	63 x 63 x 30 mm
Type de sortie	Sortie relais

F- MAINTENANCE

F1- Motorisation

Effectuer les opérations suivantes au moins tous les 6 mois.
En cas d'utilisation fréquente, raccourcir ce délai.

Couper l'alimentation:

- (1) Nettoyer et graisser les vis, les chevilles et la charnière.
- (2) Vérifier que les points de fixation soient bien serrés.
- (3) Vérifier la bonne connexion de vos câbles.

Connecter l'alimentation:

- (1) Vérifier les réglages de l'alimentation.
- (2) Vérifier le fonctionnement du déverrouillage manuel.
- (3) Vérifier le bon fonctionnement des photocellules ou autre dispositif de sécurité.

F2- Télécommande

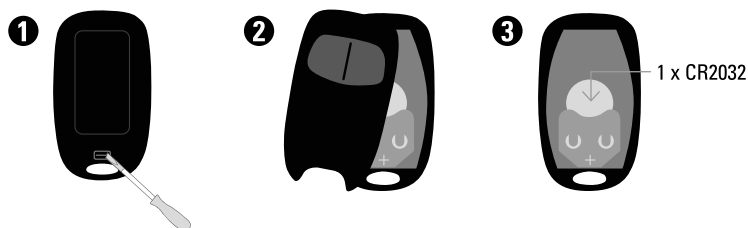

G- ASSISTANCE TECHNIQUE

G1- Aide au dépannage

Problème rencontré	Solutions
Surchauffe batteries de secours.	Vérifiez la connexion des fils sur la batterie et leurs polarités
La porte ne se déplace pas lorsque la télécommande est actionnée.	<ol style="list-style-type: none">1. Vérifiez si l'indicateur «LED1» s'allume lorsque vous pressez une touche de la télécommande.2. Vérifiez si le voltage est supérieur à 25V.3. Vérifiez si l'indicateur « LED2» est allumé.4. Assurez-vous que tous les câblages sont bien connectés sur le bornier de la carte électronique.5. Assurez-vous du bon état du fusible et du disjoncteur de votre alimentation.
La distance de transmission est trop courte.	Vérifiez que l'antenne est bien raccordée sans que l'âme et la tresse se touchent. Vérifiez les piles de la télécommande.
Le feu ou la lampe ne fonctionne pas.	Vérifiez l'état des fils de connexion du feu ou si ceux-ci sont correctement raccordés et vérifiez l'ampoule.
Les vantaux ou battants s'arrêtent subitement au moment de leur déplacement. ou Les vantaux ou battants ne bougent pas ou se déplacent vers une seule direction.	<ol style="list-style-type: none">1. Vérifiez si le battant ou vantail peut être manipulé librement et si aucun obstacle n'est présent entre les deux.2. Assurez-vous que les câbles de connexion du moteur sont correctement raccordés.3. Vérifiez l'état du fusible.4. Assurez-vous qu'aucun obstacle n'est présent dans le faisceau des photocellules.5. Si nécessaire, coupez l'alimentation de votre moteur et assurez-vous que les battants ou vantaux peuvent librement bouger après les avoir débrayés.
Un vantail se ferme jusqu'en butée et l'autre s'arrête.	<ol style="list-style-type: none">1. Vérifiez si le battant ou vantail peut être manipulé librement et si aucun obstacle n'est présent entre les deux.2. Assurez-vous que les câbles de connexion du moteur sont correctement raccordés.3. Vérifiez l'état de votre fusible.4. Assurez-vous que le faisceau de sécurité fonctionne.5. Coupez l'alimentation de votre moteur et assurez-vous que les battants ou vantaux peuvent librement bouger après les avoir débrayés.
Le moteur ne tourne pas et le relais est bruyant lors de l'opération d'ouverture et de fermeture.	Vérifiez l'état de votre fusible.
La télécommande ne se connecte pas.	<ol style="list-style-type: none">1. Vérifiez que la LED1 de la carte clignote lors de l'appui sur la télécommande.2. Vérifiez le bon positionnement du récepteur RF1.3. Si cela ne fonctionne toujours pas, supprimer toutes les télécommandes et rajouter les en suivant la procédure normale.
Supprimer les télécommandes de la motorisation	Maintenir la touche RF jusqu'à ce que LED1 clignote.

Si aucune des procédures de diagnostic ou maintenance ne règle le défaut, merci de contacter notre centre technique.

G2- Conseils d'expert



En cas de besoin, vous pouvez prendre contact avec nos experts au numéro ci-dessous. Notre équipe de techniciennes et de techniciens, basée en France, assure un conseil avisé et personnalisé.

0 892 350 490

Service 0,15 € / min
+ prix appel

Horaire du service, voir sur le site internet : www.scs-sentinel.com/contact

Avant de nous contacter :

- Préparez votre ticket de caisse ou votre facture d'achat **ORIGINALE**
- Indiquez-nous la référence de votre automatisme
- Munissez-vous de l'outillage nécessaire.
- Ouvrez le caisson pour accéder à la carte électronique (à ne pas faire s'il pleut)
- Placez-vous près de votre automatisme, nos techniciens vous donnent des instructions adaptées à votre cas précis, il est donc indispensable que vous puissiez effectuer en temps réel les manipulations prescrites.

Prenez rendez-vous avec nos experts



Notre service de prise de rendez-vous par visioconférence est là pour vous aider.

Ces sessions sont spécialement conçues pour répondre à vos besoins en installation ou dépannage de manière efficace et ciblée. Grâce à la visioconférence, vous pouvez montrer à notre équipe d'experts votre installation actuelle, poser des questions en temps réel et bénéficier de conseils précis étape par étape pour résoudre vos problèmes rapidement.

Pour plus d'informations sur ce service payant, rendez-vous sur notre site internet scs-sentinel.com (services)

G3- Chat en ligne



Une question ?

Pour une réponse personnalisée, utilisez notre chat en ligne sur notre site web www.scs-sentinel.com

H- GARANTIE



SCS Sentinel accorde à ce produit une garantie supérieure à la durée légale, en gage de qualité et de fiabilité.

Il est impératif de garder une preuve d'achat durant toute la période de garantie.

Conservez soigneusement le code-barre ainsi que votre justificatif d'achat, il vous sera demandé pour faire jouer la garantie.

Ne sont pas couverts par la garantie :

- Dommages matériels ou électriques résultant d'une mauvaise installation (erreur de câblage, polarité inversée...)
- Dommages résultant d'une utilisation impropre du feu clignotant (utilisation différente de son origine) ou de modifications.
- Dommages résultant de l'utilisation et/ou installation de pièces ne provenant pas de celles prévues et incluses par SCS Sentinel.
- Dommages dus à un manque d'entretien ou un choc
- Dommages dus aux intempéries telles que : grêle, foudre, vent violent, etc.
- Retours articles sans copie de facture ou justificatif d'achat.

I- AVERTISSEMENTS

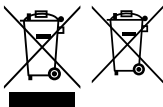

Ne jetez pas les piles et les appareils hors d'usage avec les ordures ménagères. Les substances dangereuses qu'ils sont susceptibles de contenir peuvent nuire à la santé et à l'environnement. Utilisez les moyens de collectes sélectives mis à votre disposition par votre commune ou votre distributeur.



Points de collecte sur www.quefairedemesdechets.fr
Privilégiez la réparation ou le don de votre appareil !



J- DÉCLARATION DE CONFORMITÉ

Par la présente, SCS Sentinel déclare que ce produit est conforme aux exigences essentielles et autres dispositions pertinentes de la directive 2014/53/UE et de la directive 2006/42/EC. La déclaration de conformité peut être consultée sur le site : www.scs-sentinel.com/downloads.

TABLE OF CONTENTS

A- Safety instructions	21
B- Description.....	24
C- Wiring / Installing	25
D- Setting / Using.....	33
E- Technical features.....	35
F- Maintenance	36
G- Technical assistance	37
H- Warranty	38
I- Warnings	38
J - Declaration of conformity	38

A- SAFETY INSTRUCTIONS



WARNING: Important safety instructions. It is essential to follow these instructions for reasons of personal safety, as incorrect installation may result in serious injury. Keep these instructions in a safe place. If installation is carried out by a third party, this manual must be given to the end user. The end user must also be trained in the safe use of the appliance in accordance with the instructions in this manual.



INFORMATION

SCS SENTINEL certifies that its motorised operators comply with the standards and safety regulations for motorised gate operators (EN 60335-2-103).

The use of this product outside the specified conditions or the use of components or accessories not recommended by SCS SENTINEL may compromise the safety of property and persons, and is therefore prohibited.

SCS SENTINEL accepts no liability for any damage resulting from failure to comply with the instructions provided in this manual.



BEFORE INSTALLING

This product is only designed for the automation of a swing gate for "residential" use.

Installation requires qualified staff with mechanical and electrical skills.

Before installing the motorised device, check that the driven part is in good mechanical condition, properly balanced and opens and closes correctly.

Make sure that the temperature range indicated on the motorised system is suitable for the installation's location.

PLEASE NOTE: The motorised system cannot be used with a driven part incorporating a side gate.

ELECTRICAL INSTALLATION



CAUTION: The power supply installation must comply with current standards in the country where the product is installed (NF C 15-100 for France) and be carried out by qualified staff.

The mains supply must be protected against overload by a suitable trip switch and an earth leakage circuit breaker. A means of disconnecting all the poles of the power supply network must be provided. This device must be connected directly to the supply terminals and have a contact separation distance on all poles to ensure complete disconnection in accordance with the installation rules.

If the power cable is damaged, it must be replaced by the manufacturer, its after-sales service or similarly qualified persons in order to avoid a hazard.



INSTALLING THE MOTORISED SYSTEM



CAUTION: The motorised device must be disconnected from its power source during installation.

WARNING: For their safety, ensure that children are not present during the installation phase. Make sure that in the installation environment (gate and fixed parts), the zones at risk are avoided or at least signposted (see "Potential risks" section after these instructions).

Ensure that crushing caused by the opening movement of the driven part is avoided between the driven part and the surrounding fixed parts.

WARNING: Activation of the manual disconnection device may cause uncontrolled movement of the driven part due to mechanical failure or loss of balance.

If a fixed control device is installed (keypad, key selector, etc.), it must be installed 1.5 m above the ground, away from moving parts but always within sight of the gate.

In accordance with European standards EN 12453 and EN 13241-1 applicable to industrial, commercial and residential motorised door and gate installations, and depending on the installation environment, accessories not included in this kit (photocells and flashing light) may be required.

If the gate is to operate in automatic closing mode, or if it is to be opened remotely without a direct view of the gate, photocells must be installed without fail.

If your gate closes automatically, or if it opens onto the public highway, it may be compulsory to install a flashing light, depending on the regulations in the country where the motorised device is installed.

It is the installer's responsibility to ensure that the installation is compliant.

After installation, make sure that the mechanism is properly adjusted and that the protection system and any manual disconnection devices function properly. Permanently attach the label concerning the manual disconnection device to the operating element of this device.



USING THE MOTORISED SYSTEM

PLEASE NOTE: This appliance may be used by children at least 8 years old and by people with reduced physical, sensory or mental capabilities or without experience or knowledge, if they are properly supervised or instructed in the safe use of the appliance, and if the risks involved have been understood.

Children should not play with the appliance.

The user's cleaning and maintenance must not be carried out by unsupervised children.

Do not allow children to play with the unit or its controls. Keep remote control units out of the reach of children.

WARNING: The user must supervise the gate during operation and keep people away until the gate is fully opened or closed. Do not deliberately hinder gate movement.



MAINTENANCE AND UPKEEP OF THE MOTORISED DEVICE



CAUTION: The motorised device must be disconnected from its power source during cleaning, maintenance and parts replacement.

Check the installation frequently for poor balancing or signs of wear or damage to cables, springs and mounting. Do not use the appliance if any repairs or adjustments are required. Only original parts should be used to replace or repair the motorised system.

For further information, see section

F - Maintenance

REMOTE CONTROLS



CAUTION: Do not swallow the battery (risk of chemical burns).

This product contains a button cell battery. If swallowed, the button cell battery can cause severe internal burns in only 2 hours and may cause death. Keep new and used batteries out of the reach of children. If the battery compartment does not close securely, stop using the product and keep it out of the reach of children. If you suspect a battery or other part has been swallowed or inserted into any part of the body, seek medical advice immediately. Do not clean the remote control with abrasive or corrosive substances.

Just use a soft cloth. Do not allow children to play with the product or its packaging. When replacing batteries, ensure they have the same characteristics as the ones supplied with the product. If the device is not being used for a prolonged period, remove the batteries unless the system is intended for emergency situations. Do not expose the batteries to excessive heat or throw them in a fire.

Manufacturer of the battery supplied - CR2032

Renata SA - Kreuzenstrasse 30

CH-4452 ITINGEN / Switzerland

Mail: sales@renata.com - www.renata.com

Potential risks

There are 4 potential risks 3 zones identified opposite:

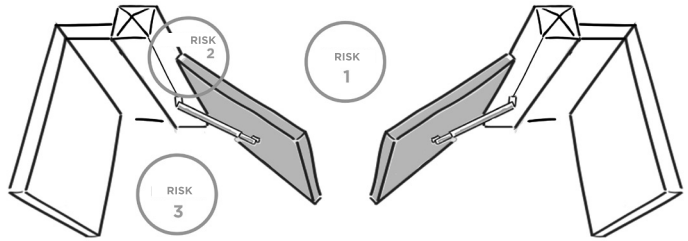

Risk 1 : Shock and crushing

Prevention :

- Obstacle detection by motor.
- Use of photocells.

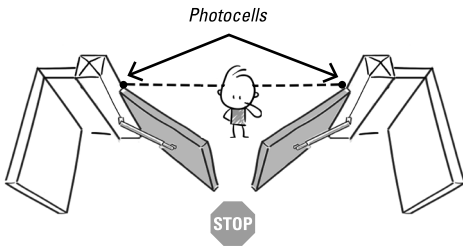

Risk 2 : Hand crushing

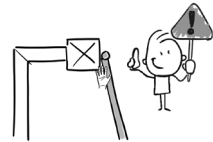

Prevention :

- Leave a minimum distance of 10 cm between the leaf and the pillar/wall.
- Notch the corner of the pillar without weakening it.

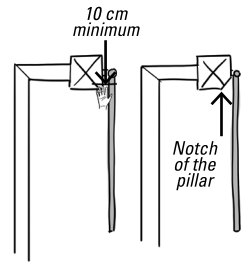

Risk 3 : Imprisonment and crushing

Prevention :

- Obstacle detection by the motor.
- Leave a minimum distance of 50 cm between the motor arm and the wall (or other fixed part).

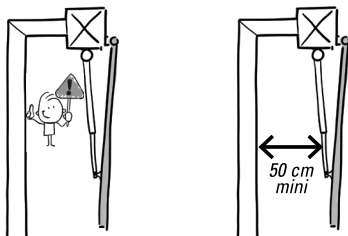

Risk 4 : Crushing of the feet



Prevention :

- To avoid a danger zone for feet, leave a minimum distance of 12 cm or a maximum of 5 mm between the bottom of the leaves and the floor.



B- DESCRIPTION

B1- Content

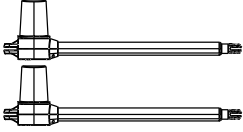

2 worms
MPD0203

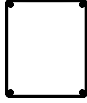

1 control box



2 remote controls
(AAM00128)

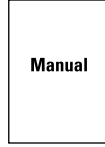

Manual

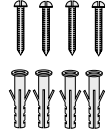

screws

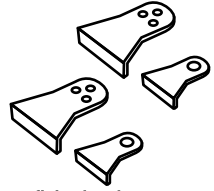

fixing brackets

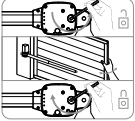

unlocking sticker

B2- Dimensions

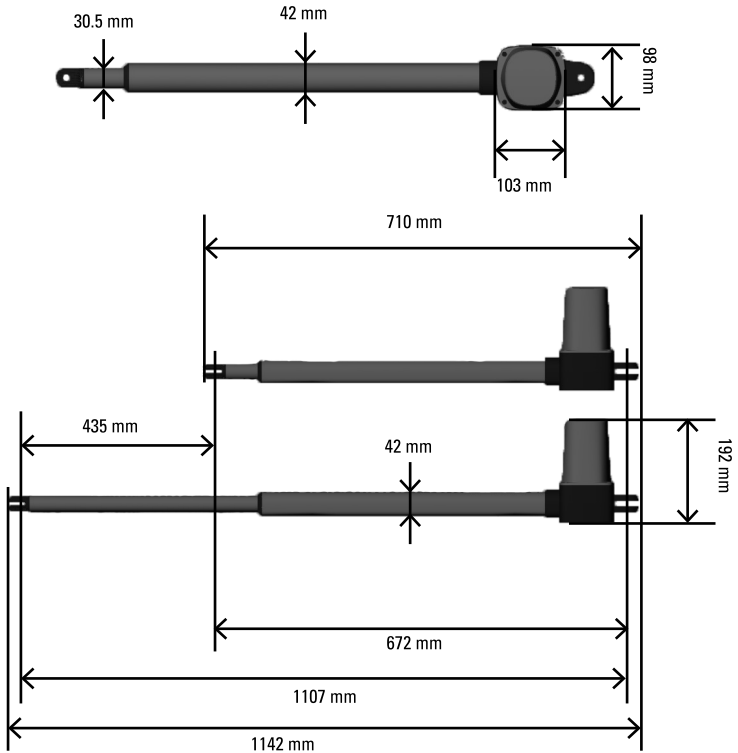

C- WIRING / INSTALLING

C1- Standard installation

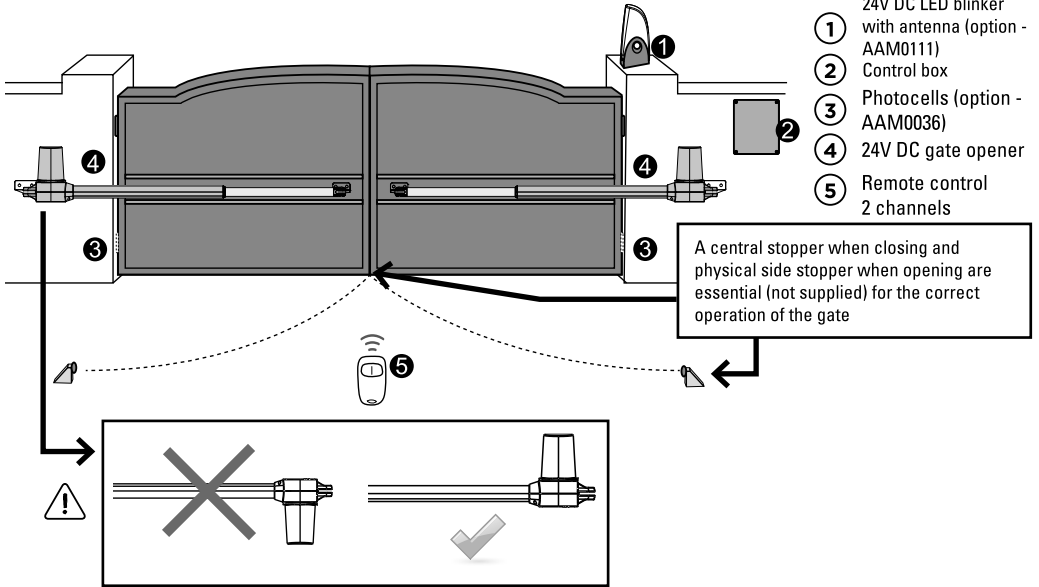

C2- Dimension chart

Comply with the measures shown on the chart for proper installation. Adjust the gate structure to fit it for best automation, if necessary.

Before proceeding with the installation, be sure that gate moves freely and that:

- 1) Hinges are properly positioned and greased.
- 2) No obstacles in the moving area.
- 3) No frictions between two gate leaves or with the ground while moving

inside opening - installation with closed gate

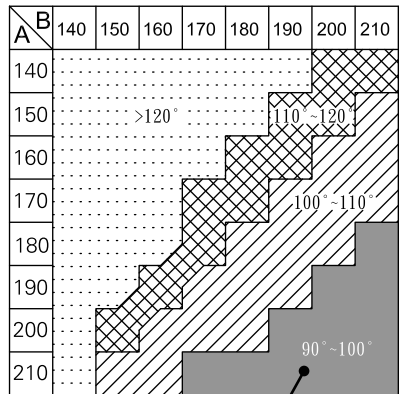
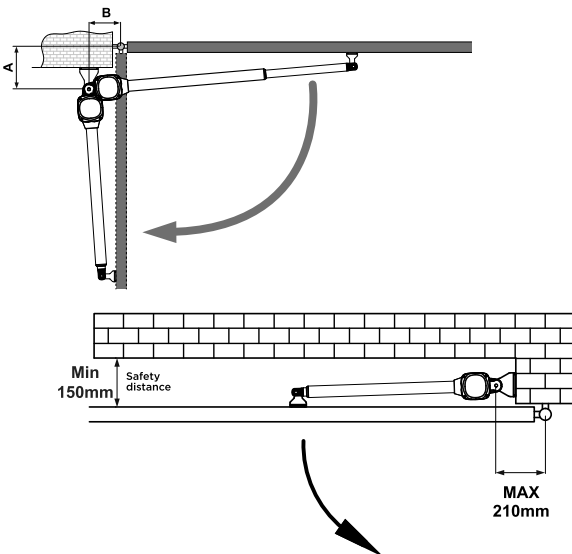

ideal fitting dimensions

Outside opening - installing with open gate (max 90°)

Warning ! With outside opening, it is imperative to install a blinker on pillar for security reasons.

For an external opening, it will be necessary to manufacture a metal part in order to offset the motors, it is then IMPERATIVE to respect the dimensions of installation indicated in the table.

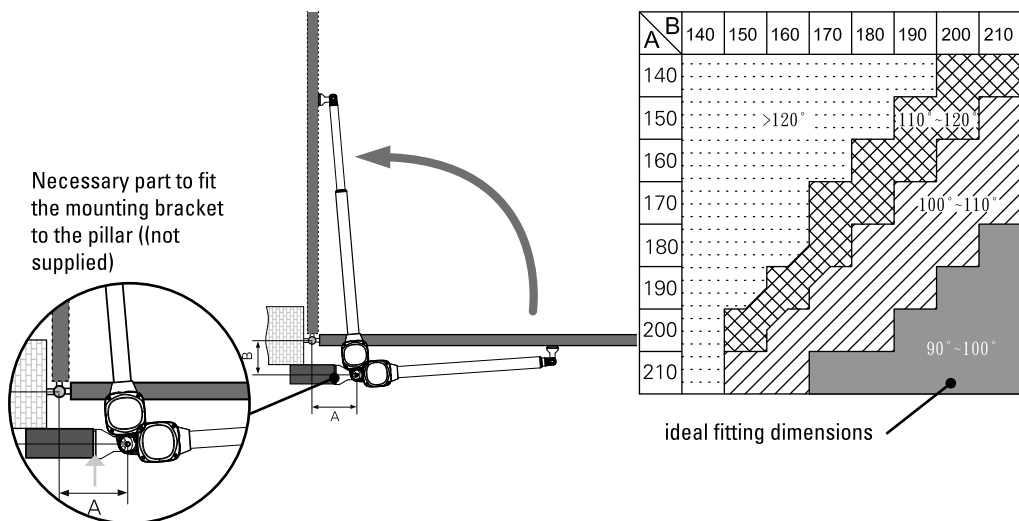

C3- Emergency release

In case of power failure or to program your automatic gate, you can manually unlock the engines:

Under the gate. Insert the hex wrench for unlocking and then turn anti-clockwise 180 degrees. You can now open the gate by hand.

To lock again the engine, insert the hex wrench for locking and then turn clockwise 180 degrees.

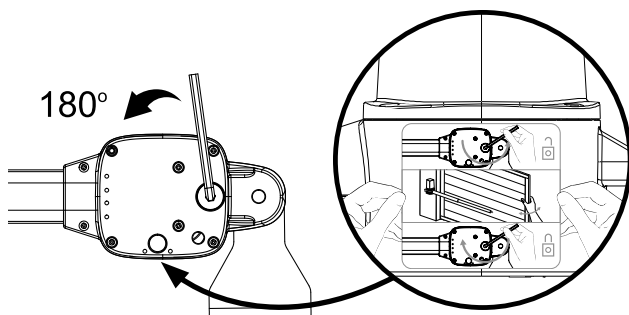

Permanently attach the label for the manual disconnection device to the operating element of this device.

C4- Motor fixing

Before placing the arm on the gate, unlock the arm (C3) and take out the tub from the cylinder. Then, retract the tube by 3 cm (this ensures that the gate is locked when closed).

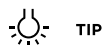

TIP

If you have problems unlocking your motor, you can use a battery. Simply connect the white and yellow motor wires, one way or the other following the polarity to operate the motors.

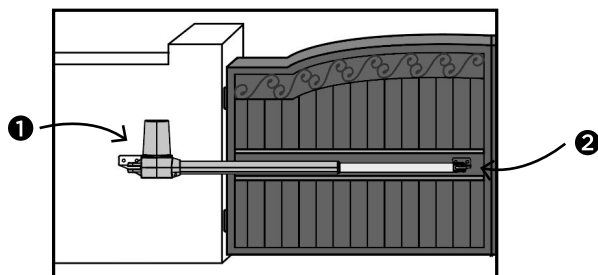
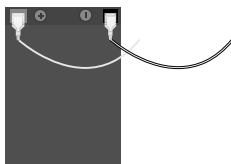

1 Fix the first bracket to the pillar. Position the automation in the bracket, then place the screw and nut.

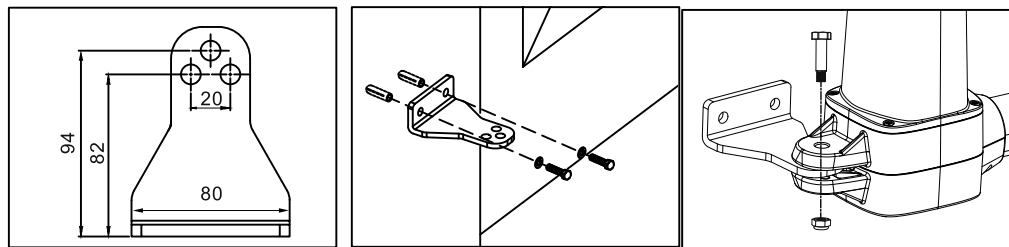

2 Assemble the second bracket with the other side of the automation and screw the bracket to the closed gate.

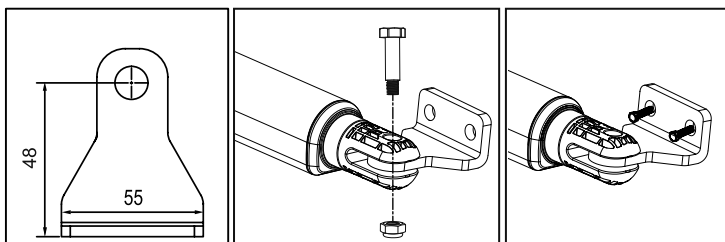

Make sure arms are fixed in horizontal position especially in those positions:

1) Gate in « CLOSE » position **2)** Gate in « OPEN » position **3)** Gate at « 45° angle » position

Prior to weld the bracket on the gate leaf (if necessary), cover the gate opener to prevent damages from sparks.

C5- Wiring diagram

Figure 1

imperative wiring :

- ▲ $\geq 0.5 \text{ mm}^2$
- 1 mm^2

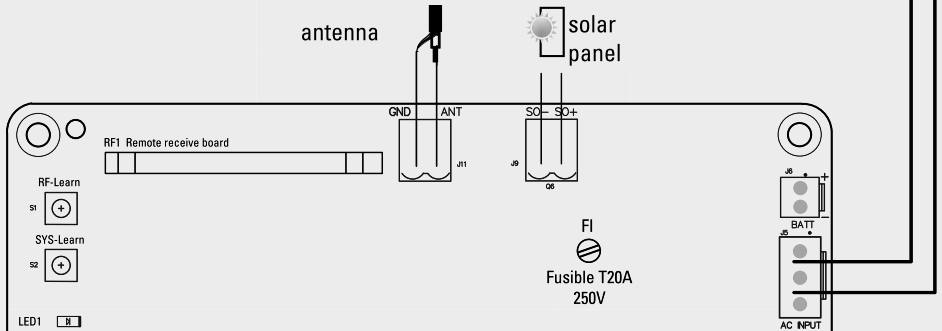
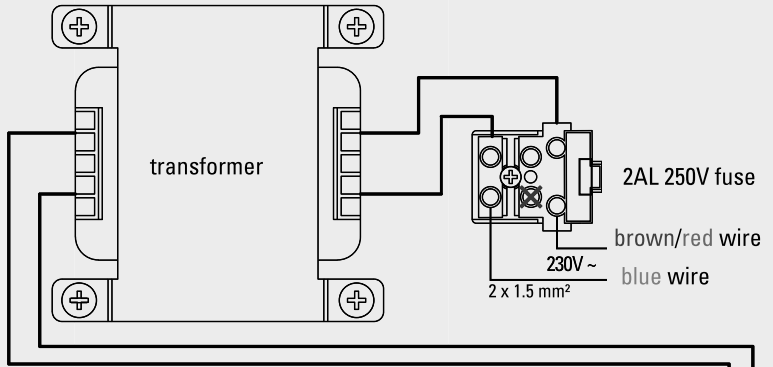

P100 PCB1

Programming process
Learning process

- LED1
- LED2
- LED3
- LED4

- SW1-Set
- 1. D/S set
 - 2. Over_C1
 - 3. Over_C2
 - 4. Auto
 - 5. Ph
 - NONE

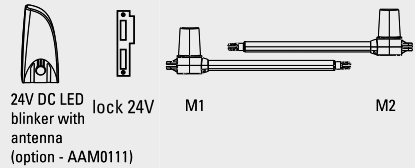
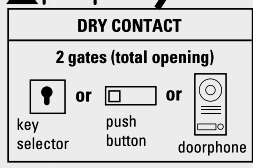
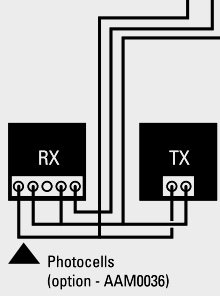
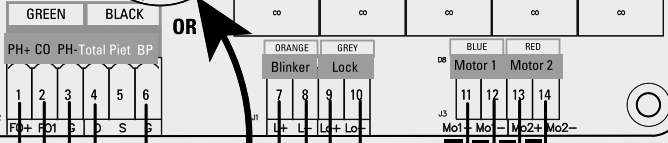
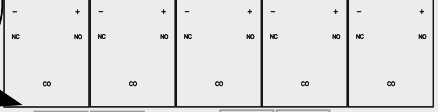
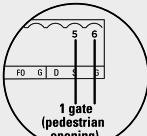

C6- Installing

-  Prepare all the wires of the accessories beforehand and connect the wires to the gear motors and accessories on the PCB as shown in Figure 1. All of the wiring connections of the accessories are not requested to distinguish the positive (+) and the negative (-) polarity.

Control box

BEFORE INSTALLATION

Decide the installation position of control box first, it is suggested to be installed near the gate and should be protected from possible damage.

Be aware of the motor cable length before deciding the installation position of the control box.

PRE-INSTALLATION

1. Remove the cover by unscrewing the four screws on the cover. See Figure 1(1).
2. Use a screwdriver to puncture the holes beneath the bottom of the control box. See Figure 1(2).
3. Fix and secure your electronic box on the wall.
4. Connect the wires of the various devices to be connected to the PCB board (devices described on the following pages)
5. Cables should only pass through the bottom of the enclosure through the pre-drilled holes.
Seal the holes of your cable passages (cable glands, silicone).
6. Close the box by tightening the 4 screws. (See Figure 1(3))

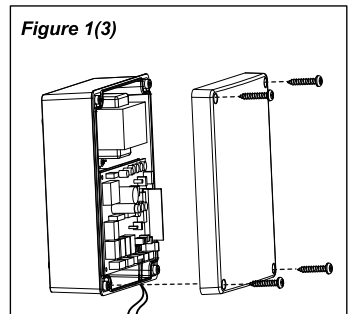
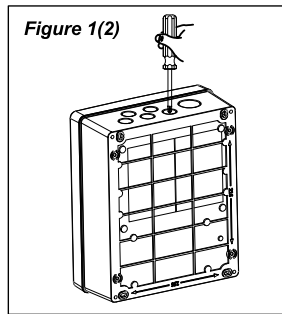
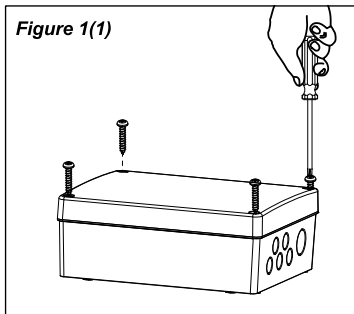

Motor

MOTOR - WIRE CONNECTION

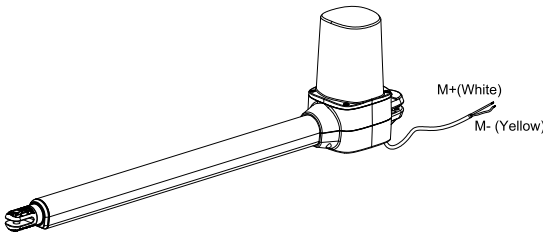

Note: Ensure that the white and yellow wires are stripped by 5 mm.
Avoid tension in the cable during open and close phase.

NOTE, FOR GATES OPENED OUTWARD:

M1 Motor : Connect the motor wire (Yellow -) to the terminals Mo1 +, and (White +) to the terminals Mo1-. (motor opening in first)

M2 Motor : Connect the motor wire (Yellow -) to the terminals Mo2 +, and (White +) to the terminals Mo2 -.

M1 MOTOR CONNECTION (first opening motor)

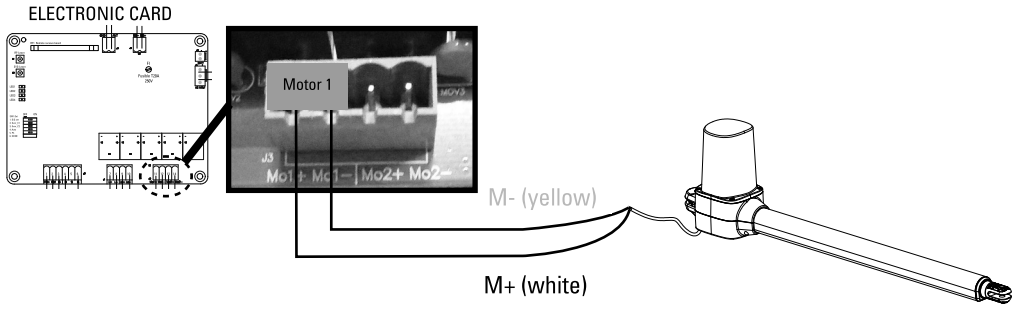

M2 MOTOR CONNECTION (second opening motor)

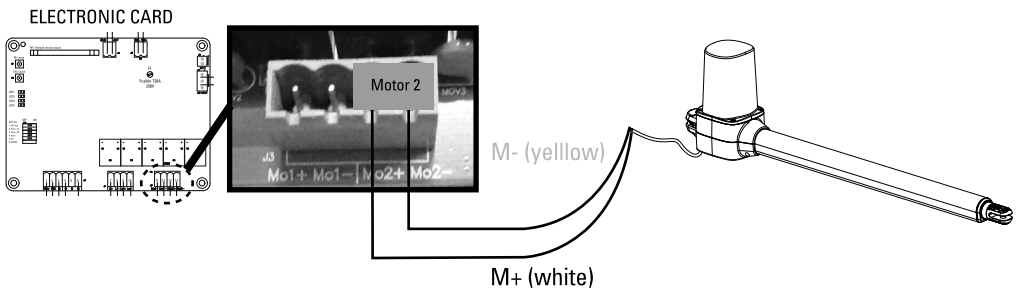

Electric Lock (option)

Connect the two wires from the electric lock (24V) to the terminal Lo + and Lo - on the PCB.

Wiring to 230V power supply

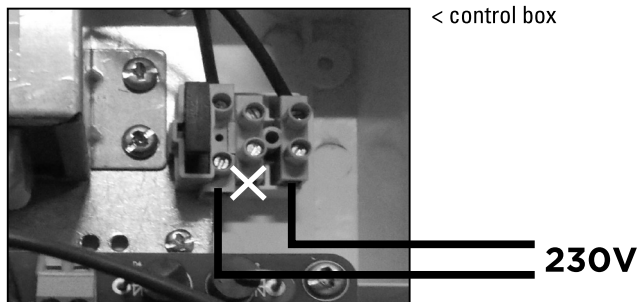

Photocells (option - AAM0036)

The photocells are safety devices for control automatic gates. Consist of one transmitter and one receiver based in waterproof covers; it is triggered while breaking the path of the beams. If an obstacle is detected, the gate stops and opens again slightly allowing the obstacle to be released safely.

STEP 1

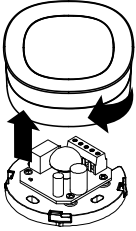

STEP 2

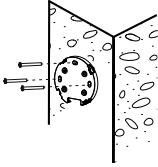

STEP 3

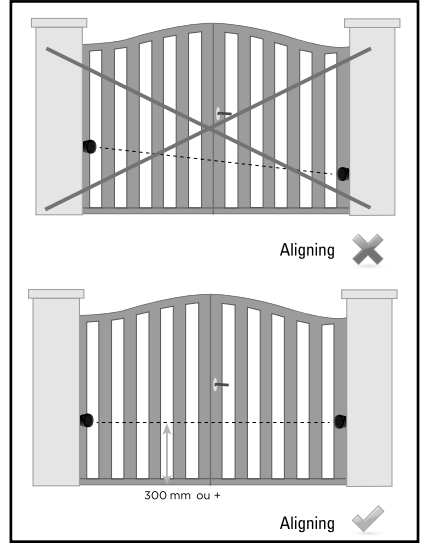
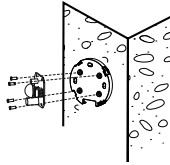

STEP 4 : CABLING

Electronic card

cable type:

0.5 mm²

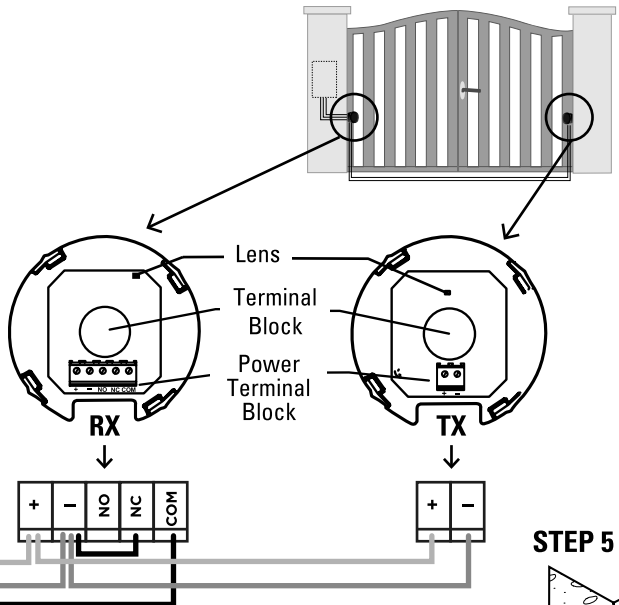
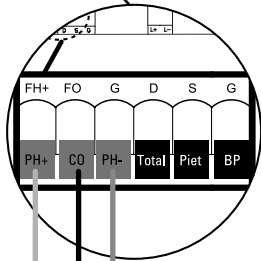
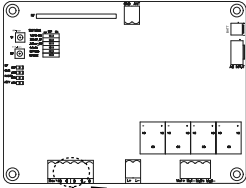

STEP 5

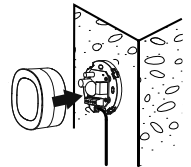

Blinker (option - AAM0111)

Remove any packaging before connecting.

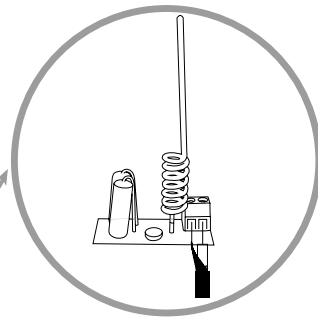
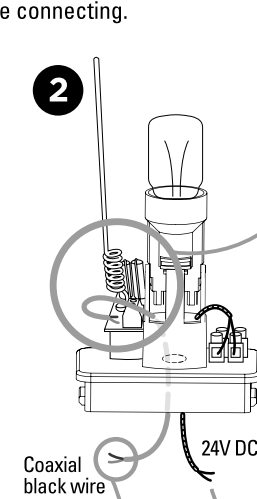
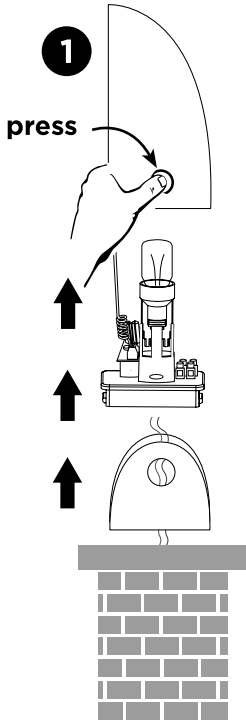

If you want to improve the operating range of your remote, you can connect the blinker antenna with a RG58 coaxial cable (not supplied). In this case you must disconnect the original antenna and then connect the coaxial copper core to the terminal ANT and the coaxial braided shield to the terminal GND on both antenna and electronic card.

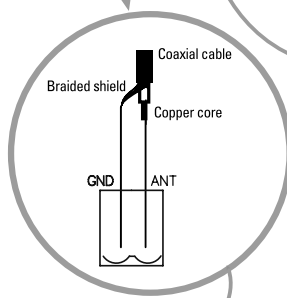

Placed at the top of the electronic card

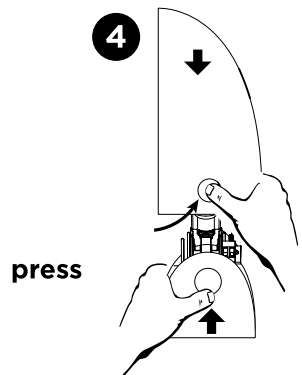
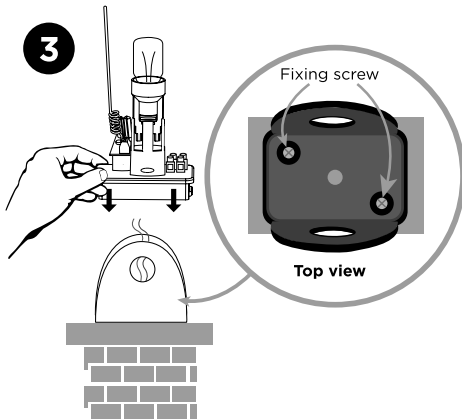
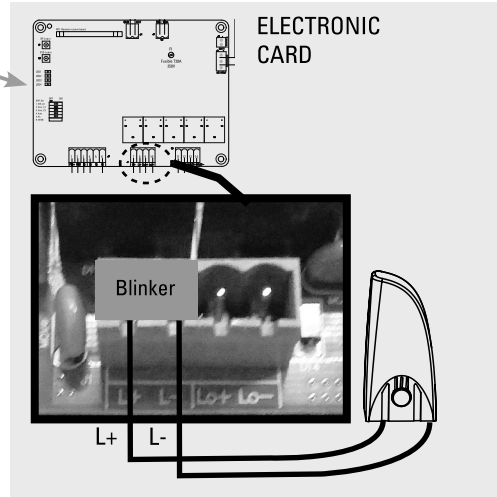

D- SETTING/USING

D1- Single/double gate setting (dip switch 1)

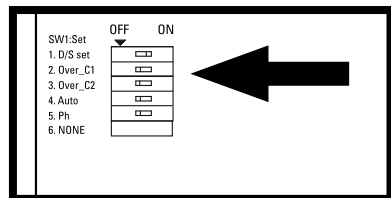

ELECTRONIC CARD

Switch settings: «on» right position, «off» left position.

DIP SWITCH 1 D/S set :

ON = double gate operation

OFF = single gate operation (connection on MOT 1)

D2- Dip switch 2 et 3

Switch 2 and 3 are not used.

D3- Gate auto-close adjustment (dip switch 4)

DIP SWITCH 4

« **ON** » : Active automatic closing in 30 seconds. Simultaneously pressing the two remotes keys (opened or closed gate) will turn OFF the automatic mode (the blinker will flash 3 times as confirmation). Repeat the operation to turn ON the automatic mode (the blinker will flash 3 times as confirmation).



Note : in case of automatic closing, photocells are required.

« **OFF** » : Automatic closing OFF (caution it will still be possible to turn ON with the remote)

D4- Photocell adjustment (dip switch 5)

DIP SWITCH 5 :

ON : Photocells ON. When the photocells detect an obstacle while the gate is closing, the gate stops and opens during 2 seconds.

If the gate auto-close is adjusted, and the photocells detect an obstacle when the gate is totally opened, then the closing time will be reseted.

OFF : Photocells OFF. The photocells will no longer have any influence on gate operation.

D5- Dephasing of the leaves (dip switch 6)

DIP SWITCH 6 :

ON : Dephasing in closing / opening of 8 seconds.

OFF : Dephasing in closing / opening of 5 seconds.

D6- Slowing down

Operating speeds are not adjustable.

D7- LED indication

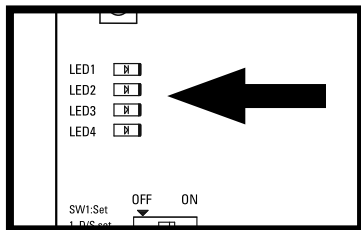

ELECTRONIC CARD

LED 1 indicator : radio frequency :

LED1 will be on when remote controls are activated.

LED 2 System learning:

LED 2 blinks twice per second during normal operation and once per second during learning. Static LED2 means the learning process can be done over and over again

LED 3 Photocells:

LED 3 will be on when photocells are not aligned or when there's an obstacle in between.

LED4 start :

LED 4 will be on if the switch of the transmitter, key selector, or the push button is activated.

D8- Remote controls learning process

Add the remote controls to the motorisation :

Press the 'RF-Learn' button until LED1 lights up.

Then press the button at the left of the remote control. LED1 flashes twice and remains lit for 10 seconds, then goes out. The remote control has been memorised.

Deleting remote controls from the motorisation :

Hold down the RF button until LED1 goes out.

D9- System learning process for double leaf gate

- 1) Switch n°1 must be in the ON position.
- 2) Unlock the motors, position the 2 leaves at mid-travel, then re-lock the motors.
- 3) On the electronic board, hold down the SYS-learn button until LED2 flashes once a second (instead of twice a second or steady), then release.
- 4) Press the button on the left of the remote control.
- 5) The learning process should be as follows:
 - The leaf connected to the MOT2 output closes completely. (If it opens, press the left-hand button on the remote control again to interrupt the learning procedure. LED2 remains permanently lit. Reverse the motor polarity and start again from step 1).
 - The leaf connected to the MOT1 output closes completely. (If it opens, press left again on the remote control to interrupt the learning procedure. LED2 remains permanently lit. Reverse the motor polarity and start again from step 1).
 - The leaf connected to output MOT1 reopens completely.
 - The leaf connected to output MOT2 reopens fully.
 - The leaf connected to the MOT2 output closes completely.
 - The leaf connected to output MOT1 closes completely.

After step 5, the learning process for your gate is complete. You can use it with the remote control:



total opening of the 2 leaves



pedestrian opening (1 single leaf)

If the learning process is not complete, LED2 will remain lit. Check the connections and repeat the operation.

D10- System learning process for single leaf gate

- 1) Switch No. 1 must be in the OFF position.
- 2) The motor must be connected to the MOT1 output.
- 3) Unlock the motor, position the leaf at mid-travel, then re-lock the motor.
- 4) On the electronic board, hold down the SYS-learn button until LED2 flashes once a second (instead of twice a second or steady), then release.
- 5) Press the button on the right of the remote control.
- 6) The learning process should be as follows:
 - The leaf closes completely. (If it opens, press the right-hand button on the remote control again to interrupt the learning procedure. LED2 remains permanently lit. Reverse the polarity of the motor and start again from step 3).
 - The leaf reopens fully.
 - The leaf closes fully.



leaf fully opens

D11- Obstacle detection

If an obstacle is detected while the gate is opening: the gate stops.

If an obstacle is detected while the gate is closing: the gate stops, reopens and closes again.



When the gate reaches the closing stop, it reopens to clear any obstacle.

E- TECHNICAL FEATURE

Motor

Motor	24V DC motor with manual release
Gear type	Actuator gear
Stroke length	435mm
Power supply	24V DC
Maximum gate weight Maximum gate length	150 kg / 2 m per leaf
Operating Temperature	-20°C~+50°C
Dimension	710 mm x 98 mm x 192 mm

The A-weighted emitted sound pressure level of the motor is equal or less than 70 dB (A).

Remote controls

Channels	2
Frequency - Maximum transmitted power	433.92 MHz - power < 10 mW
Power supply	1 battery lithium CR2032 included
Security	rolling code technology

Blinker (option - AAM0111)

Antenna included	Yes (coaxial cable not supplied)
Bulb	LED E14 24V 1W (included)
Power cable	2 x 1 mm ² (not included)
Bulb connection	Unpolarized at the electronic card connection.
Screws	included
Do not supply 230V	
Operating temperature	-20°C~+50°C
Dimensions	74 x 167 x 59 mm

Photocells (option - AAM0036)

Detection Method	Infrared Beam
Sensing Range	MAX~10 m
Input Voltage	12~24V AC/DC
Response Time	< 100ms
Operation Indicator	RX : Red LED On (beam broken) / Off (beam aligned) TX : Red LED On
Dimensions	63 x 63 x 30 mm
Output Method	Relay Output

F- MAINTENANCE

F1- Motor

Conduct the following operations at least every 6 months. If in high intensity of use, shorten the period in between.

Disconnect the power supply:

- (1) Clean and lubricate the screws, the pins, and the hinge with grease.
- (2) Check the fastening points are properly tightened.
- (3) Make the wire connection are in good condition.

Connect the power supply:

- (1) Check the power adjustments.
- (2) Check the function of the manual release.
- (3) Check the function of photocells or other safety device.

F2- Remote control

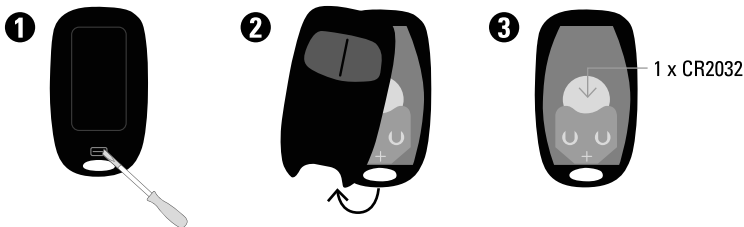

G- TECHNICAL ASSISTANCE

G1- Troubleshooting

Problem	Solutions
Overheated Back-up Batteries	Check the wiring connection of the batteries.
The gate doesn't move when pressing the button of the transmitter	<ol style="list-style-type: none">1. Check if LED1 is "ON" once press the transmitter.2. Check if the voltage of the batteries is above 25V.3. Check if LED2 is "ON" and blinks accordingly.4. Make sure all the wiring connections are firmly connected to the terminals on the PCB.5. Make sure the fuse is workable. on the panel and power socket.
The transmitting distance is too short	Make sure the connecting terminals of the Antenna is firm. Check the battery on the transmitter.
The Flashing light does not work	Check if the wiring connection of the flashing light is correct.
The leaves suddenly stop during moving	<ol style="list-style-type: none">1. Check if the gate can be moved freely and no obstacles in between.2. Make sure the wiring connection of the gear motors is firm.3. Make sure the fuse is workable.4. Make sure no obstacle is present in the safety beam.5. Cut off the power of the engine. Release the motor and make sure the gate can move freely.
The leaves does not move or only move toward one direction	
The master gate closes to the end first and the slave gate stops, which the opening or closing sequence is not being operated properly	<ol style="list-style-type: none">1. Check if the gate can be moved freely and no obstacles in between.2. Make sure the wiring connection of the gear motors is firm.3. Make sure the fuse is workable.4. Make sure the safety beam are operating properly if installed.5. Cut off the power of the engine. Release the motor and make sure the gate can move freely.
The gear motors does not run and the relay is noisy when operating the gate opening and closing	Check the condition fuse.
No remote control connection	<ol style="list-style-type: none">1. Check LED1 is blinking when pressing the remote control key.2. Check RF1 receiver is ok.3. If it still doesn't work, delete all the remote controls and add them again following the normal procedure.
Remove remote controls from the operator	Hold down the RF button until LED1 flashes.

G2- Online assistance



Any question ?

For an individual answer, use our online chat on our website www.scs-sentinel.com

H- WARRANTY



SCS Sentinel grants to this product a warranty period, beyond the legal time, as a sign of quality and reliability.

The invoice will be required as proof of purchase date. Please keep it during the warranty period. Carefully keep the barcode and the proof of purchase, that will be necessary to claim warranty.

Are never covered by our warranty:

- Damage resulting from the consequences of a bad installation (bad wiring, reverse polarity ...).
- Damage resulting from improper use of the device (use in contradiction with the manual) or its modification.
- Damage resulting from the consequences of the use of components not from SCS SENTINEL.
- Damage due to lack of maintenance, physical shock.
- Damage due to weather: hail, lightning, strong wind etc..
- Returns made without a copy of the invoice or receipt.

I- WARNINGS



Don't throw batteries or out of order products with the household waste (garbage). The dangerous substances that they are likely to include may harm health or the environment. Make your retailer take back these products or use the selective collect of garbage proposed by your city.



J- DECLARATION OF CONFORMITY

SCS Sentinel hereby declares that this product is in compliance with the essential requirements and other relevant provisions of Directive 2014/53/EU and Directive 2006/42/EC. The Declaration of Conformity can be found at: www.scs-sentinel.com/downloads

INDICE

A- Istruzioni di sicurezza	39
B- Specifiche.....	42
C- Cablaggio / Installazione	43
D- Regolazione / Uso	51
E- Caratteristiche tecniche	53
F- Manutenzione	54
G- Assistenza tecnica	55
H- Garanzia	56
I- Avvertenze.....	56
J- Dichiarazione UE di conformità.....	56

A- ISTRUZIONI DI SICUREZZA



ATTENZIONE: Importanti istruzioni di sicurezza. Per la sicurezza delle persone, è importante seguire queste istruzioni. Un'installazione non corretta può causare gravi lesioni. Conservare queste istruzioni. In caso di installazione da parte di terzi, questo manuale deve essere consegnato all'utente finale. L'utente finale deve inoltre essere addestrato all'uso sicuro dell'apparecchio secondo le istruzioni contenute in questo manuale.



INFORMAZIONI

SCS SENTINEL certifica che i suoi automatismi per cancelli sono conformi agli standard europei e alle norme di sicurezza per gli automatismi per cancelli (EN 60335-2-103).

L'uso di questo prodotto al di fuori delle condizioni specificate o l'uso di componenti o accessori non raccomandati da SCS SENTINEL possono compromettere la sicurezza di cose e persone e sono pertanto vietati.

SCS SENTINEL declina ogni responsabilità per eventuali danni derivanti dalla mancata osservanza delle istruzioni fornite nel presente manuale.



PRIMA DELL'INSTALLAZIONE

Questo prodotto è destinato esclusivamente all'automazione di un cancello a battente per uso di tipo "residenziale".

L'installazione richiede personale qualificato con competenze meccaniche ed elettriche.

Prima di installare l'automatismo, verificare che la parte azionata sia in buone condizioni meccaniche, che sia correttamente bilanciata e che sia apra e si chiuda correttamente.

Verificare che l'intervallo di temperatura indicato sull'automatismo sia adatto al luogo di installazione

ATTENZIONE: L'automazione non può essere utilizzata con una parte azionata che incorpori una porta pedonale.

INSTALLAZIONE ELETTRICA



PERICOLO: L'installazione dell'alimentatore deve essere conforme alle norme in vigore nel paese in cui viene installato il prodotto (NF C 15-100 per la Francia) e deve essere effettuata da personale qualificato.

L'alimentazione elettrica di rete deve essere protetta contro le sovratensioni da un adeguato interruttore automatico e da un interruttore differenziale. È necessario prevedere un dispositivo di disconnessione di tutti i poli della rete di alimentazione. Questo dispositivo deve essere collegato direttamente ai terminali di alimentazione, e deve avere una distanza di separazione dei contatti su tutti i poli tale da garantire una disconnessione completa nel rispetto delle norme di installazione.

Se il cavo di alimentazione è danneggiato, deve essere sostituito dal produttore, dal suo servizio postvendita o da personale analogamente qualificato per evitare pericoli.



INSTALLAZIONE DELL'AUTOMATISMO



PERICOLO: L'automatismo deve essere scollegato dalla sua fonte di alimentazione durante l'installazione.

AVVERTENZE: Per la loro sicurezza, assicurarsi che durante la fase di installazione non siano presenti bambini.

Verificare che nell'ambiente di installazione (cancello e parti fisse) le zone a rischio siano evitate o almeno segnalate (si veda il capitolo "Rischi potenziali" dopo queste istruzioni).

Verificare che il movimento di apertura della parte azionata non provochi uno schiacciamento tra la stessa e le parti fisse circostanti.

AVVERTENZE: L'attivazione del dispositivo di sblocco manuale può generare un movimento incontrollato della parte azionata a causa di guasti meccanici o perdita di bilanciamento.

Nel caso in cui sia previsto un dispositivo di comando fisso (codice a tastiera, selettore a chiave, ecc.), quest'ultimo deve essere installato a 1,5 m da terra, lontano dalle parti mobili ma sempre nei pressi del cancello.

Secondo le norme europee EN 12453 e EN 13241-1 applicabili all'installazione di porte e cancelli industriali, commerciali e residenziali automatizzati, e a seconda dell'ambiente di installazione, può essere necessario aggiungere alcuni accessori non presenti in questo kit (fotocellule e luce lampeggiante).

L'uso della modalità di chiusura automatica o di apertura a distanza senza vista diretta sul cancello richiede l'installazione di fotocellule.

In caso di chiusura automatica, o se il cancello è situato sulla strada pubblica, può essere obbligatorio installare una luce lampeggiante secondo la regolamentazione del paese in cui l'automatismo viene installato. È responsabilità dell'installatore la messa a norma dell'installazione.

Dopo l'installazione, verificare che il meccanismo sia regolato correttamente, e che il sistema di protezione e i dispositivi di sblocco manuale funzionino correttamente.

Apporre in modo permanente l'etichetta relativa al dispositivo di sblocco manuale sul dispositivo di azionamento.



USO DELL'AUTOMATISMO

ATTENZIONE: Questo apparecchio può essere utilizzato da bambini di almeno 8 anni di età e da persone con ridotte capacità fisiche, sensoriali o mentali o prive di esperienza o competenze, a condizione che siano adeguatamente supervisionate, che siano state fornite istruzioni relative all'uso dell'apparecchio in modo sicuro e che siano stati compresi i possibili rischi.

I bambini non devono giocare con l'apparecchio.

La pulizia e la manutenzione dell'apparecchio non devono essere effettuate da bambini senza supervisione.

Non lasciare i bambini giocare con l'apparecchio o con i suoi comandi. Tenere i dispositivi di comando fuori dalla portata dei bambini.

AVVERTENZE: Sorvegliare il cancello durante il suo funzionamento e tenere le persone a distanza fino a quando il cancello non sia completamente aperto o chiuso. Non impedire volontariamente il movimento del cancello.



MANUTENZIONE E PULIZIA DELL'AUTOMATISMO



PERICOLO: L'automatismo deve essere scollegato dalla sua fonte di alimentazione durante la pulizia, la manutenzione e la sostituzione di pezzi.

Verificare frequentemente l'installazione per individuare un eventuale bilanciamento scorretto, segni di usura o danni ai cavi, alle molle e al montaggio. Non utilizzare l'apparecchio se sono necessarie riparazioni o regolazioni. Per sostituire o riparare il sistema automatizzato, utilizzare esclusivamente pezzi originali.

Per maggiori informazioni, si veda il capitolo **F - Manutenzione**

TELECOMANDI



PERICOLO: Non ingerire la batteria: rischio di ustioni chimiche.

Questo prodotto contiene una batteria a bottone. Se ingerita, la batteria a bottone può provocare gravi ustioni interne in sole 2 ore, che possono essere fatali. Conservare le batterie nuove e usate fuori dalla portata dei bambini. Se lo scomparto della batteria non si chiude correttamente, non utilizzare il prodotto e tenerlo fuori dalla portata dei bambini. Se si sospetta l'ingestione di una batteria o la sua introduzione in una qualsiasi parte del corpo, chiedere immediatamente un parere medico. Non utilizzare sostanze abrasive o corrosive per la pulizia del telecomando.

Utilizzare un semplice panno morbido. Non lasciare i bambini giocare con il prodotto o con gli imballaggi. In caso di sostituzione della batteria, utilizzare una batteria con caratteristiche identiche a quella fornita con il prodotto. Rimuovere le batterie se il materiale non deve essere utilizzato per un lungo periodo, salvo se destinato a situazioni di emergenza. Le batterie non devono essere esposte a calore eccessivo o gettate nel fuoco.

Produttore della batteria fornita - CR2032

Renata SA - Kreuzenstrasse 30

CH-4452 ITINGEN / Switzerland

Mail: sales@renata.com - www.renata.com

Rischi potenziali

Esistono 4 rischi potenziali
3 zone identificate a fianco:

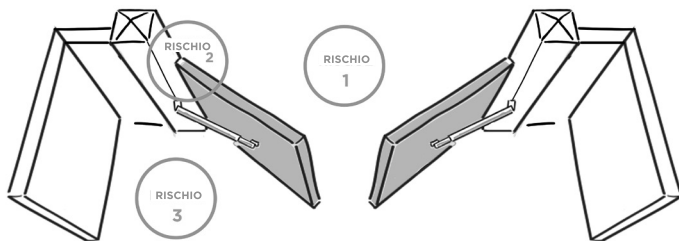

Rischio 1 : Urti e schiacciamenti

Prevenzione :

- Rilevamento degli ostacoli tramite motore.
- Utilizzo di fotocellule.

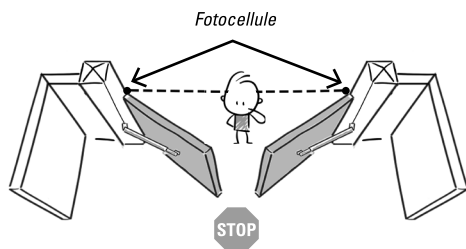

Rischio 2 : Schiacciamento a mano

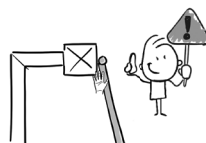

Prevenzione :

- Lasciare una distanza minima di 10 cm tra l'anta e il pilastro/parete.
- Intaccare l'angolo del pilastro senza indebolirlo.

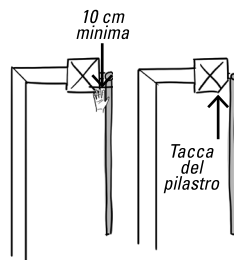

Rischio 3 : Detenzione e frantumazione

Prevenzione :

- Rilevamento degli ostacoli da parte del motore.
- Lasciare una distanza minima di 50 cm tra il braccio motore e la parete (o altra parte fissa).

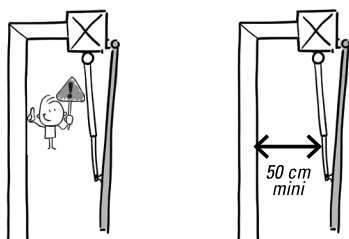

Rischio 4 : Schiacciamento dei piedi



Prevenzione :

- Per evitare una zona di pericolo per i piedi, lasciare una distanza minima di 12 cm o massima di 5 mm tra la base delle foglie e il pavimento.

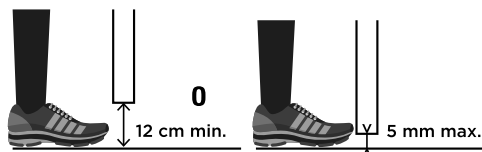

B- SPECIFICHE

B1- Contenuto del kit

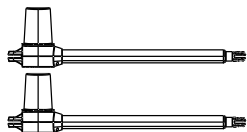

2 motorizzazione
MPD0203

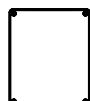

1 scatola di
controllo



2 telecomandi
(AAM00128)

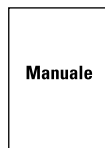

Manuale

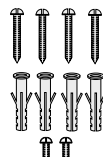

viteria

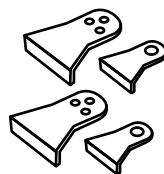

staffe di montaggio

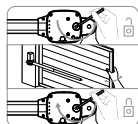

adesivo di sblocco

B2- Dimensioni

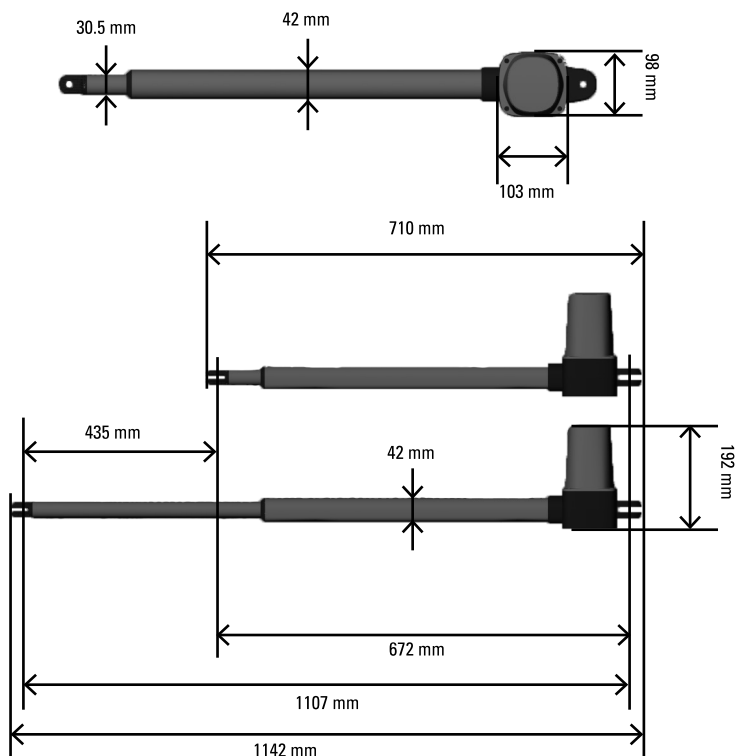

C- CABLAGGIO / INSTALLAZIONE

C1- installazione dell'automatismo

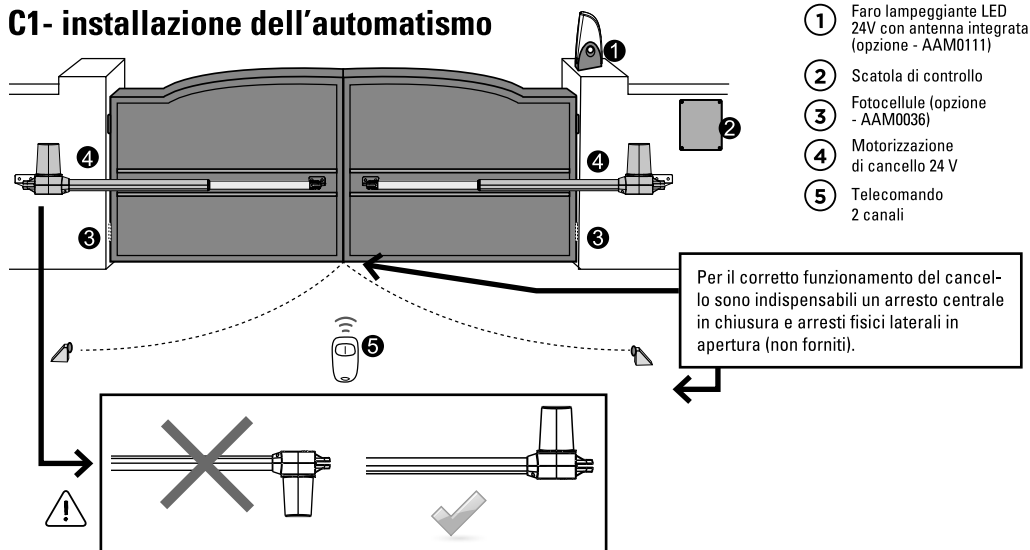

C2- Tabella delle dimensioni

Per una installazione corretta, osservate scrupolosamente le misure indicate nella tabella qui sotto.

Se necessario, regolate la struttura del cancello per adattarla alla vostra motorizzazione.

Prima di procedere all'installazione, assicuratevi che il vostro cancello funzioni liberamente:

- 1) Le cerniere devono essere posizionate correttamente e lubrificate.
- 2) Nessun ostacolo deve essere presente nella zona di spostamento.
- 3) Nessun attrito deve essere presente tra le due ante o al livello del terreno durante l'apertura.

Apertura verso l'interno - installazione con cancelli chiusi

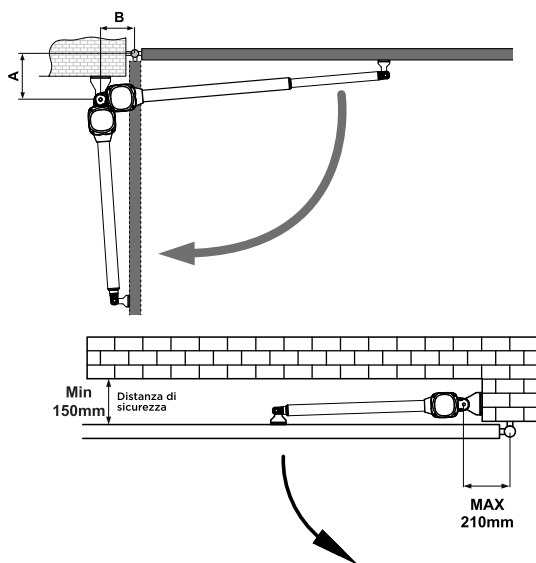

A \ B	140	150	160	170	180	190	200	210
140								
150			>120°				110° - 120°	
160								
170							100° - 110°	
180								
190								
200								
210								90° - 100°

quote di montaggio ideale

Apertura verso l'esterno - installazione con cancello aperto (max 90°)



Attenzione !

Con apertura verso l'esterno é obbligatoria installare un lampeggiante per la vostra sicurezza

Per consentire un'apertura esterna sarà necessario creare e/o far realizzare una parte metallica per sfalsare i motori, è quindi **IMPERATIVO** rispettare le dimensioni di installazione indicate nella tabella.

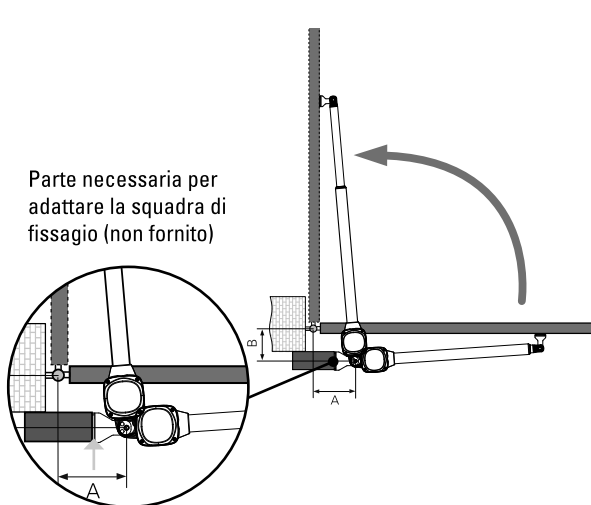

A \ B	140	150	160	170	180	190	200	210
140								
150			>120°				110°-120°	
160								
170							100°-110°	
180								
190								
200								
210								90°-100°

quote di montaggio ideale

C3- Sblocco di emergenza

In caso di interruzione di corrente o per programmare il vostro automatismo, potete sbloccare manualmente i motori:

Sotto la motorizzazione, inserite la chiave esagonale per sbloccare, poi ruotatela di 180 gradi in senso antiorario. Adesso potete aprire il cancello manualmente. Per bloccare di nuovo il motore, inserite la chiave esagonale per bloccare, poi ruotate in senso orario di 180 gradi.

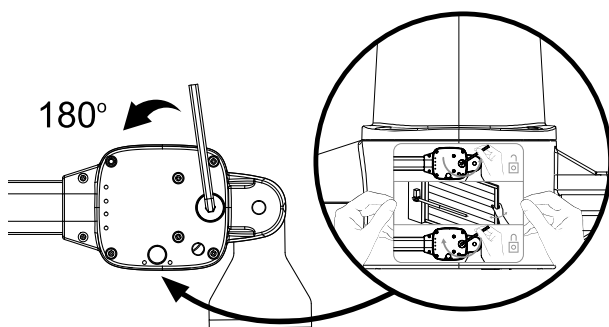

Applicare in modo permanente l'etichetta per questo dispositivo sull'organo di manovra del dispositivo di sgancio manuale.

C4- Fissaggio del braccio

Prima di posizionare il vostro braccio sul cancello, sbloccare il vostro braccio (C3) e estraete completamente il tubo del martinetto, poi inserire il tubo di 3 cm (questo assicura che il cancello sia bloccato quando viene chiuso).

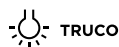

In caso di problemi di sblocco del motore, è sufficiente collegare i fili bianchi e gialli del motore a una batteria in entrambe le direzioni, a seconda della polarità, per azionare i motori.

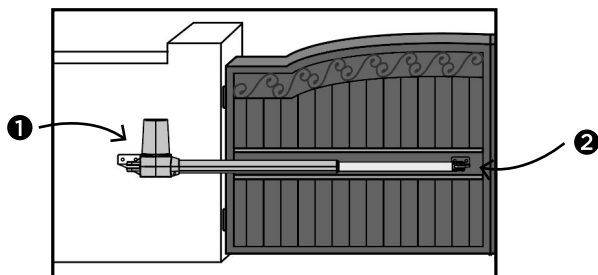
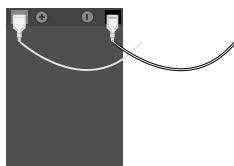

1 Fissare la prima staffa al montante. Posizionare l'automazione nella staffa, quindi inserire la vite e il dado.

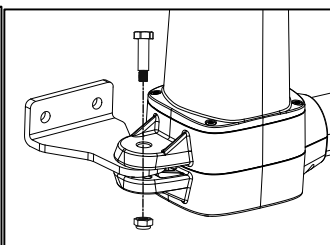
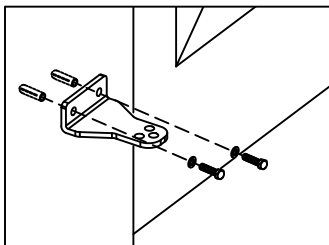
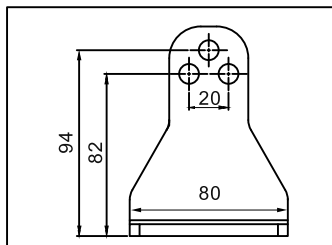

2 Assemblare la seconda staffa con l'altro lato dell'automazione e avvitare al cancello chiuso.

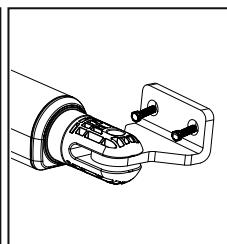
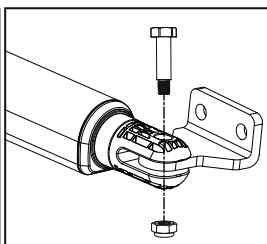
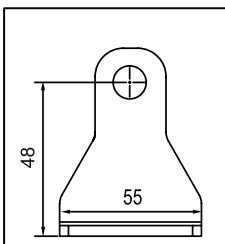

Assicuratevi che i bracci siano montati in posizione orizzontale, in particolare in queste posizioni.

1) Porta in posizione « chiusa » **2)** Porta in posizione « aperta » **3)** Porta in posizione « angolo di 45° »

Prima di saldare il supporto sull'anta (se necessario), coprite l'automatismo per impedire i danni legati alle scintille.

C5- Schema di cablaggio

Figura 1

cablaggio obbligatorio in:

▲ ≥ 0,5 mm²

● 1 mm²

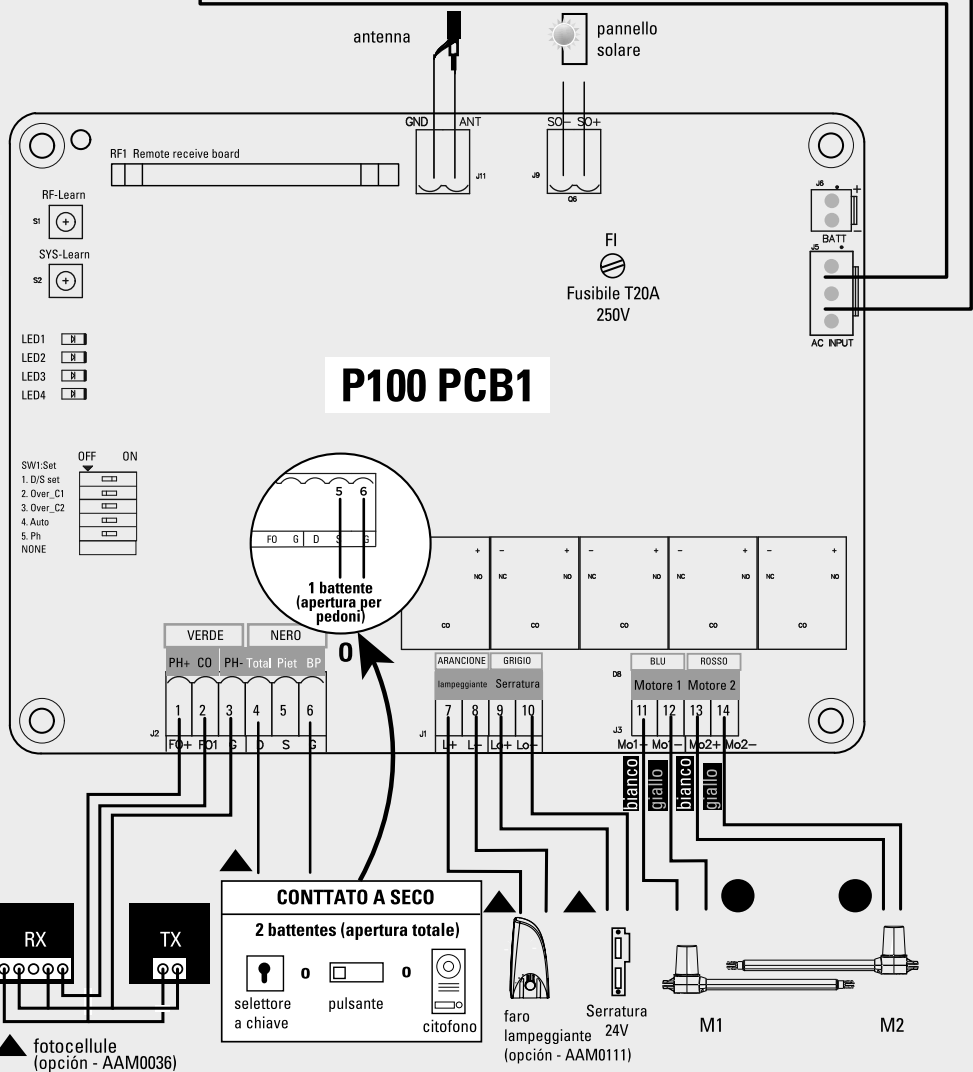
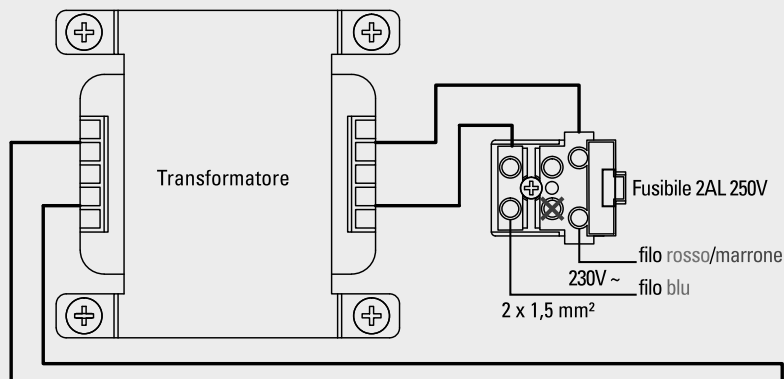

Programmazione
Apprendimento

- LED1
- LED2
- LED3
- LED4

- SW1: Set
1. D/S set
 2. Over_C1
 3. Over_C2
 4. Auto
 5. Ph
 - NONE

C6- Impianto

Preparate tutti i cavi degli accessori in anticipo e collegate i fili al motore sulla scheda elettronica come indicato nello schema della figura 1. I cavi di collegamento degli accessori non richiede di distinguere tra polarità e negativo.

il quadro elettronico

PRIMA DELL'INSTALLAZIONE

Determinate il posizionamento dell'installazione del vostro quadro elettronico.

Si consiglia di installarlo vicino al vostro cancello e di proteggerlo contro ogni danno possibile.

Verificate la lunghezza del vostro cavo elettrico prima di determinare il posizionamento dell'installazione del vostro quadro elettronico.

PREPARAZIONE ALL'INSTALLAZIONE

1. Rimuovere le 4 viti dal coperchio della scatola elettronica (Vedere figura 1(1))
2. Usare un cacciavite per bucare i fori predisposti posti sotto la scatola elettronica (Vedere figura 1(2))
3. Posizionare e fissare la scatola elettronica alla parete.
4. Collegare i fili dei vari elementi da collegare alla scheda elettronica (elementi descritti nelle pagine seguenti)
5. I cavi devono passare solo attraverso il fondo dell'involucro, attraverso i fori preforati.
Sigillare i fori di passaggio dei cavi (pressacavi, silicone).
6. Chiudere la scatola avvitando le 4 viti. (Vedere la figura 1(3))

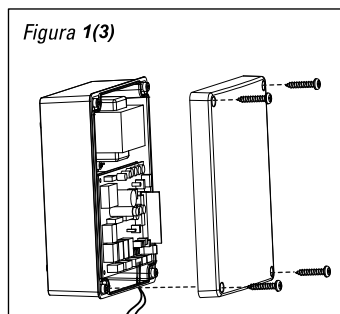
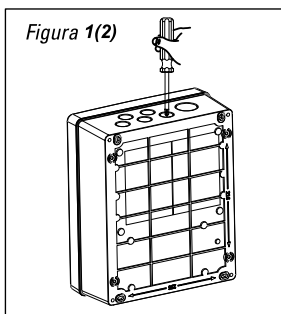
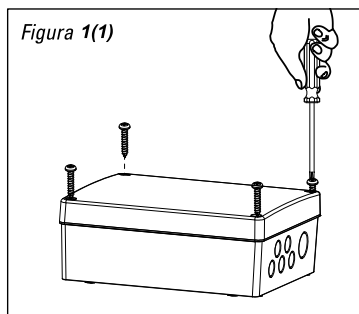

Motore

COLLEGAMENTO DEI FILI DEL MOTORE

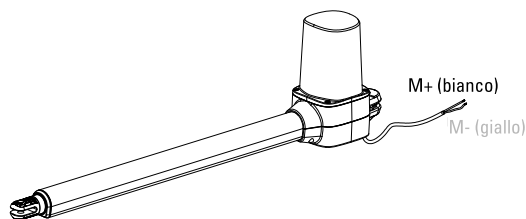

Nota: Assicurarsi che i fili bianchi e gialli siano spellati di 5 mm.

Evitate che il cavo sia troppo teso durante la fase di apertura e di chiusura.

NOTA: PER I CANCELLI APERTI VERSO L'ESTERNO:

Motore M1: Collegate i fili del motore (Giallo-) verso la morsettiera Mo1+, e (Bianco+) verso la morsettiera Mo1 - (motore che si apre per primo)

Motore M2: Collegate i fili del motore (Giallo-) verso la morsettiera Mo2+, e (Bianco+) verso la morsettiera Mo2 -

COLLEGAMENTO DEL MOTORE M1 (apre inizialmente)

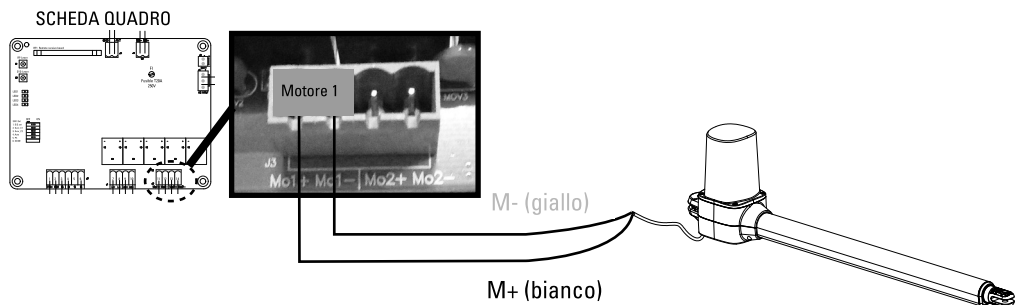

COLLEGAMENTO DEL MOTORE M2 (apre successivamente)

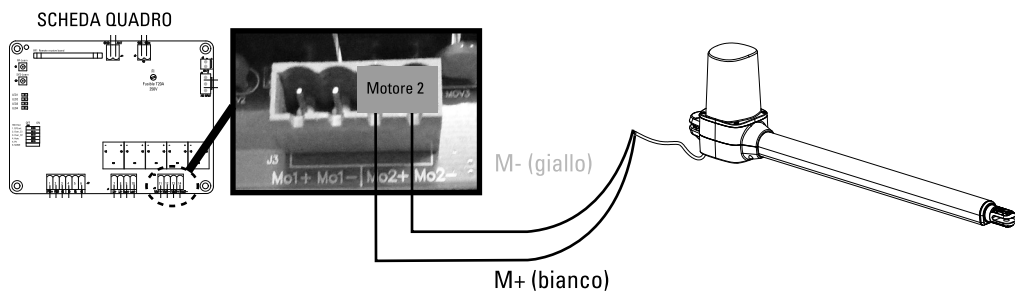

Serratura elettrica (opzione)

Collegate i 2 fili dell'serratura elettrica (24V) alla morsetteria della scheda elettronica posizionata dove è indicato Lo + e Lo -

Collegamento all'alimentazione 230V

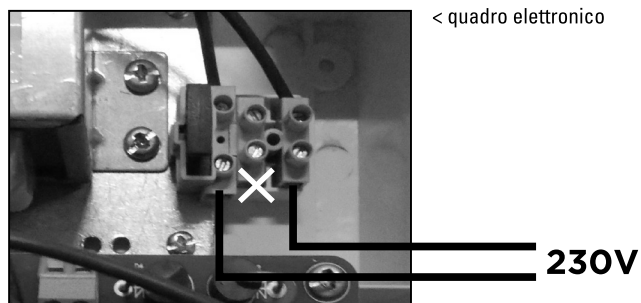

Fotocellule (opzione - AAM0036)

Le fotocellule sono dei dispositivi di sicurezza per i cancelli automatici. Sono composte da un emettitore e da un ricevitore e si attivano quando la traiettoria del cablaggio viene interrotta. Se viene rilevato un ostacolo, il cancello si arresta e si apre leggermente consentendo all'ostacolo di essere rilasciato in modo sicuro.

FASE 1

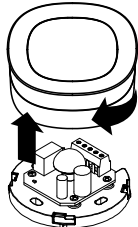

FASE 2

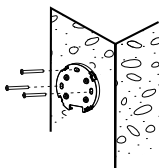

FASE 3

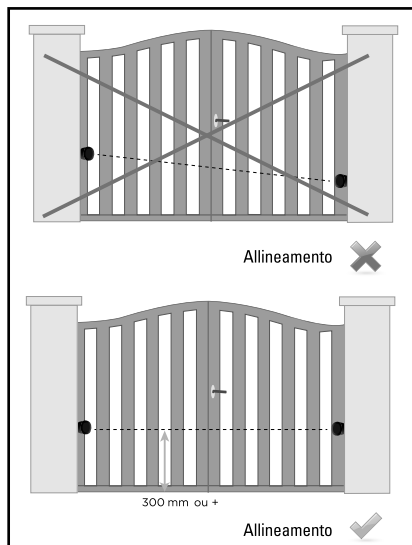
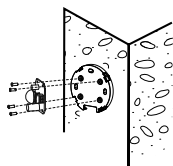

FASE 4 : CABLAGGIO SCHEDA QUADRO

Tipo di cavo:
0.5 mm²

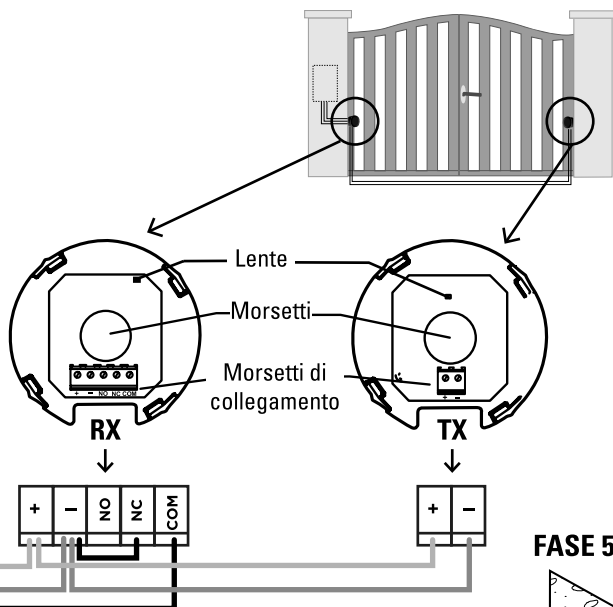
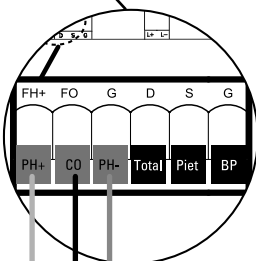
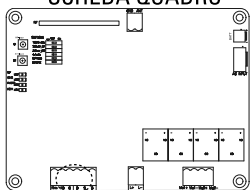

FASE 5

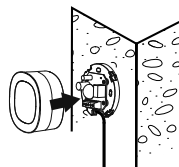

Faro lampeggiante (opzione - AAM0111)

Rimuovere l'imballaggio prima di effettuare il collegamento.

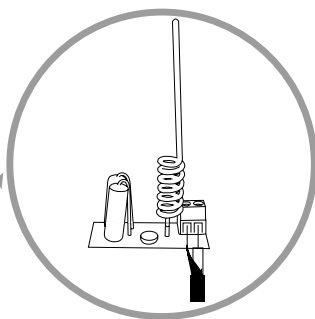
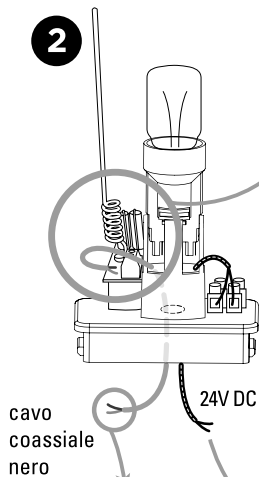
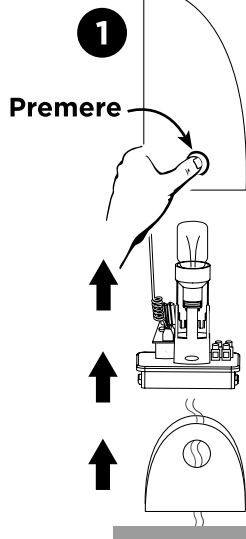

E' possibile aumentare la portata del telecomando collegando l'antenna del lampeggiante con un cavo coassiale RG58 (non fornito). Preventivamente staccare l'antenna originale e collegare il nucleo di rame verso la morsettiera ANT e la maglia di rame intrecciata verso la morsettiera GND (antenna e scheda).

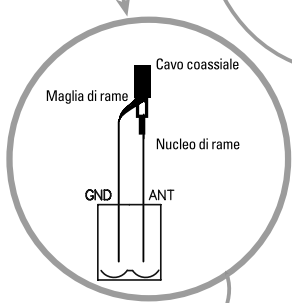

Situato in la parte superior de la scheda quadro

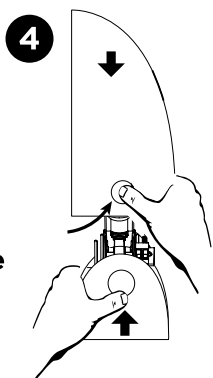
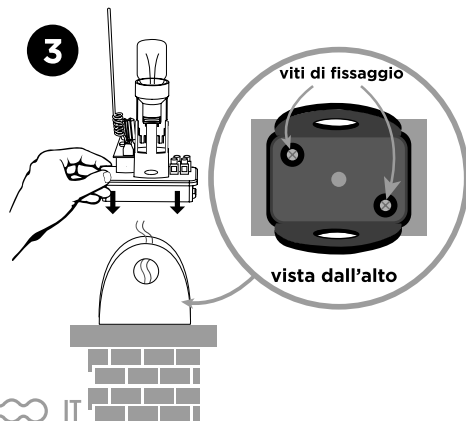
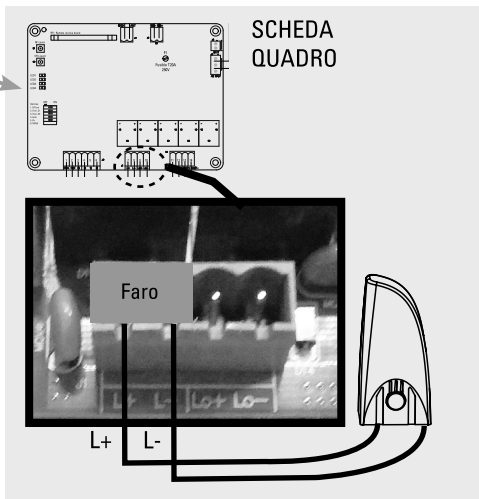

D- REGOLAZIONE / USO

D1- Regolazione una o due ante (dip switch 1)

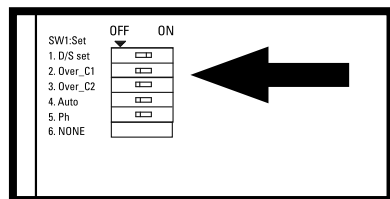

SCHEDA QUADRO

Regolazioni dei switch: la posizione «ON» è situata verso destra, «OFF» verso sinistra.

DIP SWITCH 1 D/S set :

ON = funzionamento 2 ante

OFF = funzionamento 1 sola ante (collegamento su MOT 1)

D2- Dip switch 2 et 3

Gli interruttori 2 e 3 non vengono utilizzati.

D3- Regolazione della chiusura automatica (dip switch 4)

DIP SWITCH 4

Su « ON » : Chiusura automatica a 30 secondi. Premere i tasti simultaneamente  (cancello aperto o chiuso) annulla il modo automatico in corso (3 lampeggiamenti per confermare).

Ripetere l'operazione per attivare il modo automatico (3 lampeggiamenti per confermare).

Nota : in caso di chiusura automatica é necessario installare fotocellule.

Su « OFF » : Nessuna chiusura automatica (attento, è sempre possibile attivare il modo automatico con il telecomando)

D4- Regolazione delle fotocellule (dip switch 5)

DIP SWITCH 5 :

ON : Le fotocellule sono attivate. Passaggio davanti alle fotocellule durante la chiusura = blocco di 2 secondi per consentire la rimozione dell'ostacolo. Se siete in modalità chiusura automatica.

Passaggio davanti alle fotocellule quando il cancello è completamente aperto = ricarica del tempo di pausa.

OFF : Nessun effetto sulla motorizzazione. Le fotocellule non avranno più alcuna influenza sul funzionamento del cancello.

D5- Sfasamento in apertura e in chiusura (dip switch 6)

DIP SWITCH 6 :

ON : 8 secondi di sfasamento in apertura e in chiusura.

OFF : 5 secondi di sfasamento in apertura e in chiusura.

D6- Velocità di rallentamento

Le velocità di funzionamento non sono regolabili.

D7- Indicazioni spie LED

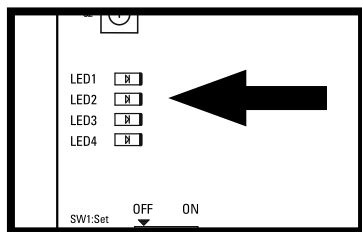

SCHEDA QUADRO

LED1 indicatore RF: radiofrequenza

La spia LED1 lampeggia quando un segnale viene ricevuto (telecomando programmato o meno).

LED2 Sistema di apprendimento:

La spia LED2 lampeggia 2 volte al secondo in modalità funzionamento normale e 1 volta al secondo in modalità programmazione.

Se il LED 2 è fisso, significa che la formazione deve essere eseguita o rifatta.

LED3 Fotocellule:

La spia LED3 si accende quando le fotocellule non sono allineate o quando un ostacolo è presente tra le 2.

LED4 start :

La spia LED4 si accende quando il telecomando, il selettore a chiave o il pulsante viene attivato.

D8- Processo di apprendimento dei telecomandi

Aggiungere i telecomandi alla motorizzazione :

Premere il pulsante "RF-Learn" finché il LED1 non si accende.

Quindi premere il pulsante in alto a sinistra del telecomando. Il LED1 lampeggia due volte e rimane acceso per 10 secondi, quindi si spegne. Il telecomando è stato salvato.

Eliminazione dei telecomandi dalla motorizzazione :

Tenere premuto il pulsante RF finché il LED1 non si spegne.

D9- Processo di apprendimento del sistema a doppi battenti

- 1) L'interruttore n°1 deve essere in posizione ON.
- 2) Sbloccare i motori, posizionare le 2 ante a metà corsa, quindi bloccare nuovamente i motori.
- 3) Sulla scheda elettronica, tenere premuto il pulsante SYS-learn finché il LED2 non lampeggia una volta al secondo (anziché due volte al secondo o fisso), quindi rilasciarlo.
- 4) Premere il pulsante a sinistra del telecomando.
- 5) Il processo di apprendimento dovrebbe essere il seguente:
 - L'anta collegata all'uscita MOT2 si chiude completamente. (Se si apre, premere nuovamente il tasto sinistro del telecomando per interrompere la procedura di apprendimento. Il LED2 rimane acceso in modo permanente. Invertire la polarità del motore e ricominciare dal punto 1).
 - L'anta collegata all'uscita MOT1 si chiude completamente. (Se si apre, premere nuovamente il tasto sinistro del telecomando per interrompere la procedura di apprendimento. Il LED2 rimane acceso in modo permanente. Invertire la polarità del motore e ripartire dal punto 1).
 - L'anta collegata all'uscita MOT1 si riapre completamente.
 - L'anta collegata all'uscita MOT2 si riapre completamente.
 - L'anta collegata all'uscita MOT2 si chiude completamente.
 - L'anta collegata all'uscita MOT1 si chiude completamente.

Dopo il passaggio 5, il processo di apprendimento del cancello è completo.

È possibile utilizzarlo con il telecomando :



apertura totale delle 2 foglie



apertura pedonale (1 anta singola)

Se il processo di apprendimento non è completo, il LED2 rimane acceso. Controllare i collegamenti e ripetere l'operazione.

D10- Processo di apprendimento del sistema a singolo battente

- 1) L'interruttore n. 1 deve essere in posizione OFF.
- 2) Il motore deve essere collegato all'uscita MOT1.
- 3) Sbloccare il motore, posizionare l'anta a metà corsa, quindi bloccare nuovamente il motore.
- 4) Sulla scheda elettronica, tenere premuto il pulsante SYS-learn finché il LED2 non lampeggia una volta al secondo (anziché due volte al secondo o fisso), quindi rilasciarlo.
- 5) Premere il pulsante a destra del telecomando.
- 6) Il processo di apprendimento dovrebbe avvenire come segue:
 - L'anta si chiude completamente. (Se si apre, premere nuovamente il tasto destro del telecomando per interrompere la procedura di apprendimento. Il LED2 rimane acceso in modo permanente. Invertire la polarità del motore e ricominciare dal punto 3).
 - L'anta si riapre completamente.
 - L'anta si chiude completamente.



porta completamente aperta

D11- Rilevamento degli ostacoli

Se viene rilevato un ostacolo durante l'apertura del cancello, il cancello si ferma.

Se viene rilevato un ostacolo mentre il cancello si sta chiudendo: il cancello si ferma, si riapre e si richiude.



Quando il cancello raggiunge l'arresto di chiusura, si riapre per eliminare l'ostacolo.

E- CARATTERISTICHE TECNICHE

Motore

Motore	Motore 24V DC con sblocco manuale
Tipo	a martinetto
Lunghezza della corsa	435 mm
Tensione di alimentazione	24V DC
Peso max. per anta	150 kg / 2 m
Larghezza max. per anta	
Temperatura di funzionamento	-20 °C~+50 °C
Dimensioni	710 mm x 98 mm x 192 mm

Il livello di pressione sonora emesso ponderato A del motore è uguale o inferiore a 70 dB (A)

Telecomandi

Canali	2
Frequenza - massimi di potenza trasmessa	433.92 MHz - potenza < 10mW
Alimentazione	1 pila litio CR2032 (fornita)
Sicurezza	codice variabile

Fotocellule (opzione - AAM0036)

Metodo di rilevamento	Cablaggio infrarossi
Portata	10 m
Tensione di ingresso	12~24V AC/DC
Tempo di risposta	< 100 ms
Indicatore di funzionamento	RX: LED rosso acceso (cablaggio interrotto) LED rosso spento (cablaggio allineato) TX: LED rosso acceso (alimentazione)
Dimensioni	63 x 63 x 30 mm.
Tipo di uscita	Uscita relè

Luce lampeggiante (opzione - AAM0111)

Antenna integrata	Si (cavo coassiale non fornito)
Lampadina	LED E14 24V 1W (fornita)
Cavo de alimentazione	2 x 1 mm ² (non fornito)
Collegamento lampadina	No Polarità (carta elettronica)
Viti	forniti
Non alimentare con 230V	
Temperatura di esercizio	-20°C~+50°C
Dimensioni	74 x 167 x 59 mm

F- MANUTENZIONE

F1- Motore

Effettuate le operazioni seguenti almeno ogni 6 mesi. In caso di utilizzo frequente, riducete questo intervallo di tempo.

Interrompete l'alimentazione:

- (1) Pulite e lubrificate le viti, i tasselli e la cerniera.
- (2) Verificate che i punti di fissaggio siano serrati correttamente.
- (3) Verificate il collegamento corretto dei vostri cavi.

Collegate l'alimentazione:

- (1) Verificate le regolazioni dell'alimentazione.
- (2) Verificate il funzionamento dello sblocco manuale.
- (3) Verificate il corretto funzionamento delle fotocellule o degli altri dispositivi di sicurezza.

F2-Telecomandi

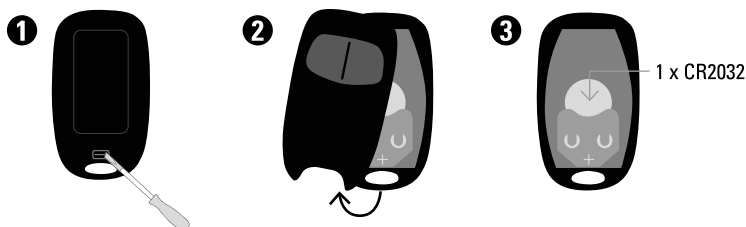

G- ASSISTENZA TECNICA

G1- Aiuto per la riparazione dei guasti

Problema riscontrato	Soluzioni
Surriscaldamento batterie di riserva	Verificate il collegamento dei fili sulla batteria e le relative polarità
La porta non si sposta quando il telecomando viene azionato	<ol style="list-style-type: none">1. Verificate che l'indicatore "LED1" si accenda quando premete un tasto del telecomando.2. Verificate che il voltaggio sia superiore a 25V3. Verificate che l'indicatore "LED2" sia acceso4. Assicuratevi che tutti i cablaggi siano collegati correttamente sulla morsettiera della scheda elettronica5. Verificate che il fusibile e il disgiuntore della vostra alimentazione siano in buone condizioni.
Problema riscontrato	Soluzioni
La distanza di trasmissione è troppo corta	Verificate che l'antenna sia collegata correttamente senza che l'anima e la treccia si tocchino. Verificate le pile del telecomando.
Il faro o la lampada non funzionano	Verificate lo stato dei fili di collegamento del faro e che siano collegati correttamente e controllate la lampadina.
Le ante o i battenti si arrestano all'improvviso durante il loro spostamento Le ante o i battenti non si muovono o si spostano verso una sola direzione	<ol style="list-style-type: none">1. Verificate che i battenti o le ante possano essere maneggiati liberamente e che nessun ostacolo sia presente tra i due.2. Assicuratevi che i cavi di collegamento del motore siano collegati correttamente.3. Verificate lo stato del fusibile.4. Assicuratevi che nessun ostacolo sia presente nel cablaggio delle fotocelle.5. Se necessario, interrompete l'alimentazione del vostro motore e assicuratevi che i battenti o le ante possano muoversi liberamente dopo averli disinnestati.
Un'anta si chiude fino al fincorsa e l'altra si arresta.	<ol style="list-style-type: none">1. Verificate che i battenti o le ante possano essere maneggiati liberamente e che nessun ostacolo sia presente tra i due.2. Assicuratevi che i cavi di collegamento del motore siano collegati correttamente.3. Verificate lo stato del vostro fusibile.4. Assicuratevi che il cablaggio di sicurezza funzioni.5. Interrompete l'alimentazione del vostro motore e assicuratevi che i battenti o le ante possano muoversi liberamente dopo averli disinnestati.
Il motore non gira e il relè è rumoroso durante l'operazione di apertura e di chiusura	Verificare lo stato del vostro fusibile.
Non è possibile connettere il telecomando	<ol style="list-style-type: none">1. Controllare che la spia LED1 lampeggia quando si preme il pulsante del telecomando.2. Controllare la posizione del ricevitore RF1.3. Se ancora non funziona, cancellare tutti i telecomandi e aggiungere quelli nuovi seguendo la normale procedura.
Rimuovere i telecomandi dall'operatore	Tenere premuto il tasto RF finché il LED1 non lampeggia.

Se nessuna delle procedure di diagnosi o manutenzione risolve l'anomalia, vi preghiamo di contattare il nostro centro tecnico.

G2- Consigli degli esperti

I tecnici del servizio post-vendita sono disponibili al numero :



01119620971

In caso di alfunzionamento del prodotto durante l'installazione o pochi giorni dopo la stessa si invita a contattare il servizio clienti rimanendo in prossimità del prodotto in modo da consentire ai nostri tecnici di diagnosticare subito l'origine del problema.

G3- Assistenza online



Una domanda ?

Per una risposta personalizzata, utilizzare la nostra chat online su nostro sito web www.scs-sentinel.com

H- GARANZIA



SCS Sentinel concede a questo prodotto una garanzia superiore alla durata legale, in garanzia di qualità e affidabilità.

È obbligatorio conservare una prova d'acquisto per tutta la durata della garanzia.

Conservare accuratamente sia il codice a barre che lo scontrino :
vi saranno richiesti per far valere la garanzia.

Non sono coperti dalla garanzia:

- Danni materiali o elettrici derivanti da un'installazione scorretta (errore di cablaggio, polarità invertita, ecc.)
- Danni derivanti da un utilizzo improprio del faro lampeggiante (utilizzo diverso da quello originale) o da eventuali modifiche.
- Danni derivanti dall'utilizzo e/o installazione di pezzi diversi da quelli previsti e inclusi da SCS Sentinel.
- Danni dovuti a una mancanza di manutenzione o a un urto.
- Danni dovuti alle intemperie, come: Grandine, fulmine, vento violento, ecc.
- Resi di articoli senza copia della fattura o della ricevuta di acquisto.

I- AVVERTENZE



Non gettare le pile e gli apparecchi fuori uso insieme ai normali rifiuti domestici. Potrebbero contenere sostanze pericolose capaci di nuocere alla salute e all'ambiente. Utilizzare i mezzi per la raccolta differenziata messi a disposizione dal comune o dal proprio distributore.



J- DICHIARAZIONE UE DI CONFORMITÀ

SCS Sentinel dichiara che questo prodotto è conforme ai requisiti essenziali e alle altre disposizioni pertinenti della Direttiva 2014/53/UE e della Direttiva 2006/42/CE. La dichiarazione di conformità è disponibile all'indirizzo: www.scs-sentinel.com/downloads.

SUMARIO

A - Instrucciones de seguridad	57
B - Descripción	60
C- Cables / Instalación	61
D- Ajuste / Uso	69
E- Características técnicas	71
F- Mantenimiento	72
G- Asistencia técnica	73
H- Garantía	74
I- Advertencia	74
J- Declaración de conformidad	74

A- INSTRUCCIONES DE SEGURIDAD

 **ADVERTENCIA: Instrucciones importantes de seguridad.** Es importante seguir estas instrucciones para la seguridad personal, ya que una instalación incorrecta podría provocar lesiones graves. Conservar estas instrucciones. En caso de instalación por parte de un tercero, este manual debe entregarse al usuario final. El usuario final también debe recibir formación sobre el uso seguro del aparato de acuerdo con las instrucciones de este manual.

INFORMACIÓN

SCS SENTINEL certifica que sus automatismos cumplen las normas y reglamentos de seguridad para automatismos de puertas (EN 60335-2-103).

Queda prohibido usar este producto sin respetar las condiciones especificadas o emplear componentes o accesorios no recomendados por SCS SENTINEL, ya que puede comprometer la seguridad de bienes y personas.

SCS SENTINEL declina toda responsabilidad por los daños derivados del incumplimiento de las instrucciones proporcionadas en este manual.

ANTES DE LA INSTALACIÓN

Este producto está destinado únicamente a la automatización de una puerta batiente de uso «residencial». La instalación requiere personal cualificado con conocimientos mecánicos y eléctricos.

Antes de instalar el motor, es necesario comprobar que la parte accionada esté en buenas condiciones mecánicas, esté bien equilibrada y se abra y se cierre correctamente.

Hay que asegurarse de que el rango de temperatura indicado en el motor está adaptado al lugar de instalación.

ATENCIÓN: El motor no puede utilizarse con una parte accionada que incorpore una cancela.

INSTALACIÓN ELÉCTRICA

 **PELIGRO:** La instalación de la fuente de alimentación debe cumplir con la normativa vigente en el país en el que se instale el producto (NF C 15-100 para Francia) y deberá realizarse por personal cualificado.

La red eléctrica debe estar protegida contra subidas de tensión mediante un disyuntor adaptado y un dispositivo de corriente residual. Debe preverse un medio para desconectar todos los polos de la red de alimentación. Este dispositivo debe estar conectado directamente a los bornes de alimentación y tener una distancia de separación de contactos en todos los polos que garantice una desconexión completa de acuerdo con las normas de instalación.

Si el cable de alimentación está dañado, debe ser sustituido por el fabricante, su servicio posventa o personas con cualificación similar para evitar riesgos.



INSTALACIÓN DEL MOTOR



PELIGRO: El motor debe desconectarse de la fuente de alimentación durante la instalación.

ADVERTENCIA: Por su seguridad, asegúrese de que no haya niños presentes durante la fase de instalación. Hay que asegurarse de que en el entorno de instalación (puerta y partes fijas) se evitan, o al menos se señalizan, las zonas de riesgo (ver el apartado «Riesgos potenciales» después de estas indicaciones). Hay que evitar que la parte accionada y las partes fijas de alrededor se compriman como consecuencia del movimiento de apertura de la parte accionada.

ADVERTENCIA: Activar el dispositivo de accionamiento manual podría provocar un movimiento incontrolado de la parte accionada debido a un fallo mecánico o a la pérdida de equilibrio.

Si se instala un dispositivo de control fijo (teclado con código, selector de llave, etc.), deberá colocarse a 1,5 m del suelo y lejos de las partes móviles pero siempre a la vista de la puerta.

De acuerdo con las normas europeas EN 12453 y EN 13241-1 aplicables a las instalaciones de puertas y portones motorizados industriales, comerciales y residenciales, y en función del entorno de instalación, puede ser necesario añadir accesorios no incluidos en este kit (fotocélulas y luz intermitente).

Si la puerta va a funcionar en modo de cierre automático, o si se va a abrir distancia sin una visión directa de la misma, deben instalarse fotocélulas.

Si la puerta se cierra automáticamente o si se abre a la vía pública, puede ser obligatorio instalar una luz intermitente, según la normativa del país donde se instale el motor.

Corresponde al instalador hacer una instalación conforme a la normativa.

Tras la instalación, es necesario asegurarse de que el mecanismo esté bien ajustado y que el sistema de protección y cualquier

dispositivo de accionamiento manual funcione correctamente. Hay que pegar de forma permanente la etiqueta del dispositivo de accionamiento manual en el elemento de control del dispositivo.



USO DEL MOTOR

ATENCIÓN: Este aparato puede utilizarse por niños a partir de 8 años y por personas con capacidades físicas, sensoriales o mentales reducidas o sin experiencia ni conocimientos, siempre que se les supervise o instruya adecuadamente sobre el uso del aparato en condiciones de seguridad e identificando los riesgos que conlleva.

Los niños no deben jugar con el aparato.

La limpieza y el mantenimiento por parte del usuario no deberá llevarse a cabo por niños sin supervisión.

No se debe permitir que los niños jueguen con el aparato o con sus controles. Mantener los dispositivos de control fuera del alcance de los niños.

ADVERTENCIA: El usuario debe supervisar la puerta durante su funcionamiento y mantener alejadas a las personas hasta que la puerta esté completamente abierta o cerrada. No impedir deliberadamente el movimiento de la puerta.



MANTENIMIENTO Y CUIDADO DEL MOTOR



PELIGRO: El motor debe desconectarse de la fuente de alimentación durante la limpieza, el mantenimiento y la sustitución de piezas.

Comprobar con frecuencia que la instalación no esté mal equilibrada ni presente signos de desgaste o daños en los cables, los muelles y fijaciones. No utilizar el aparato si necesita reparación o ajuste. El sistema de motor solo debe repararse o sustituirse utilizando piezas originales.

Para más información, consultar el apartado **F - Mantenimiento**

MANDOS A DISTANCIA



PELIGRO: No ingerir las pilas, hay riesgo de quemaduras químicas.

Este producto contiene una pila de botón. Si se ingiere, la pila de botón puede causar quemaduras internas graves en tan solo 2 horas, lo que podría ser mortal. Mantener las pilas nuevas y usadas fuera del alcance de los niños. Si el compartimento de las pilas no se cierra bien, no utilizar el producto y mantener fuera del alcance de los niños. Si se sospecha que se ha tragado o introducido una pila en cualquier parte del cuerpo, acudir inmediatamente a un médico. No limpiar el mando a distancia con sustancias abrasivas o corrosivas.

Utilizar un simple paño suave. No permitir que los niños jueguen con el producto o con su embalaje. Cuando se cambie la pila, utilizar una de las mismas características que la suministrada con el producto. Retirar las pilas del equipo si no se va a utilizar durante un periodo prolongado de tiempo, excepto en situaciones de emergencia. Las pilas no deben exponerse a un calor excesivo ni arrojarse al fuego.

Fabricante de la batería suministrada - CR2032

Renata SA - Kreuzenstrasse 30

CH-4452 ITINGEN / Switzerland

Mail: sales@renata.com - www.renata.com

Riesgos potenciales

Existen 4 riesgos potenciales
3 zonas identificadas enfrente:

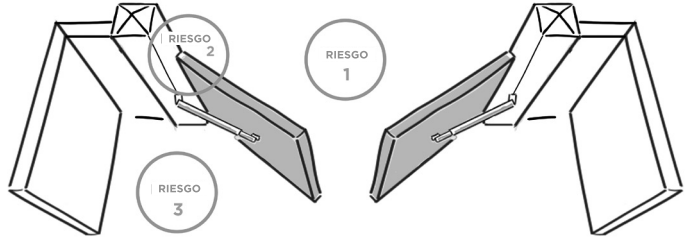

Riesgo 1 : Choque y aplastamiento

Prevención :

- Detección de obstáculos por motor.
- Utilización de fotocélulas.

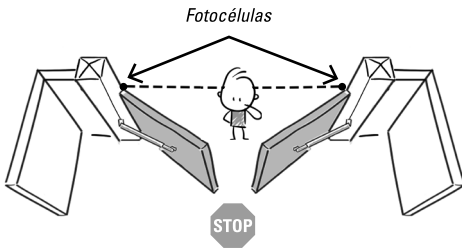

Riesgo 2 : Trituración manual

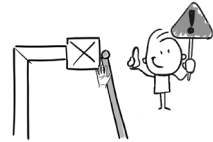

Prevención :

- Dejar una distancia mínima de 10 cm entre la hoja y el pilar/pared.
- Hacer una muesca en la esquina del pilar sin debilitarlo.

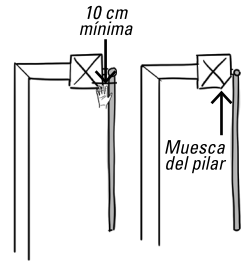

Riesgo 3 : Encarcelamiento y aplastamiento

Prevención :

- Detección de obstáculos por el motor.
- Dejar una distancia mínima de 50 cm entre el brazo motor y la pared (u otra parte fija).

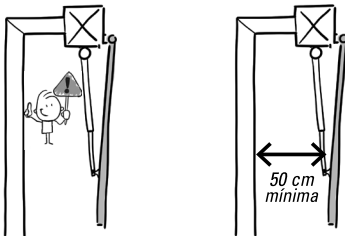

Riesgo 4 : Aplastamiento de los pies

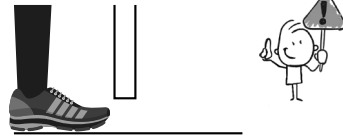

Prevención :

- Para evitar una zona de peligro para los pies, dejar una distancia mínima de 12 cm o máxima de 5 mm entre la parte inferior de las hojas y el suelo.



B- DESCRIPCIÓN

B1- Contenido del kit

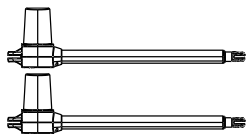

2 motores
MPD0205

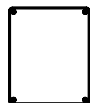

1 caja
electrónica



2 controles
remotos
(AAM00128)

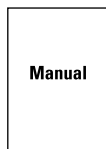

Manual

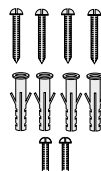

Tornillos

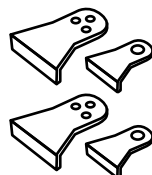

Soportes de montaje



etiqueta de desbloqueo

B2- Dimensiones

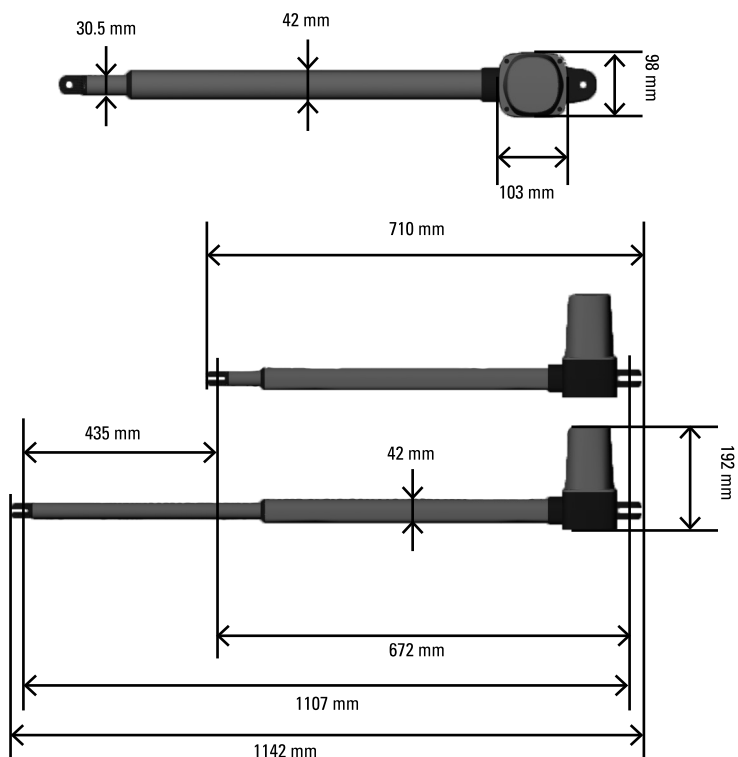

C- CABLES / INSTALACIÓN

C1- Instalación del automatismo

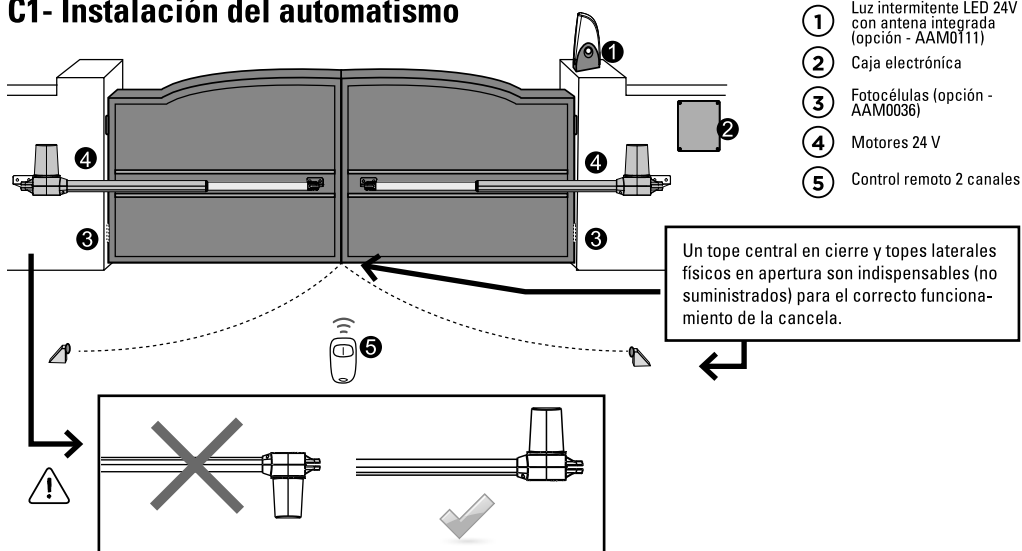

C2- Tabla de las dimensiones

Para una instalación correcta, es necesario cumplir con las medidas indicadas en la tabla siguiente. Si es necesario, se puede ajustar la estructura del portal para adaptarla a su automatismo.

Antes de proceder a la instalación, asegurarse de que su portal funciona libremente :

- 1) Las bisagras están correctamente colocadas y están engrasadas.
- 2) Ningún obstáculo en la zona de desplazamiento.
- 3) No fricciones entre los dos batientes o al nivel del suelo durante la apertura.

Apertura interior - instalación con portal cerrado

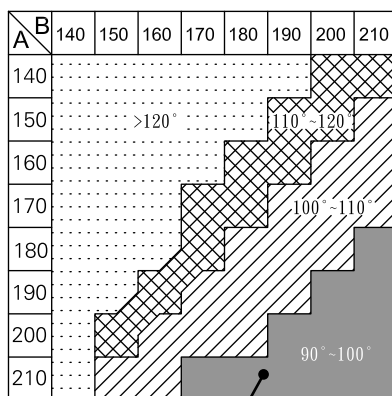
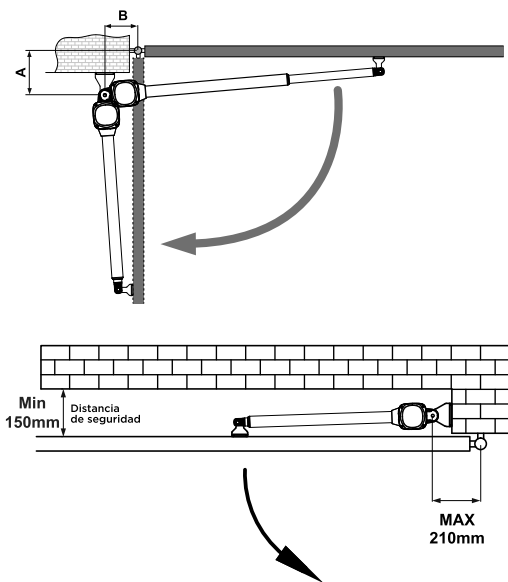

dimensiones de montaje ideal

Apertura hacia el exterior - instalación con portal abierto (max 90°)

⚠ CUIDADO ! En caso de apertura hacia el exterior, es necesario instalar una luz intermitente sobre su pilar por razones de seguridad.

Para permitir una apertura exterior será necesario crear y/o hacer fabricar una pieza metálica para compensar los motores, es entonces IMPERATIVO respetar las dimensiones de instalación indicadas en la tabla.

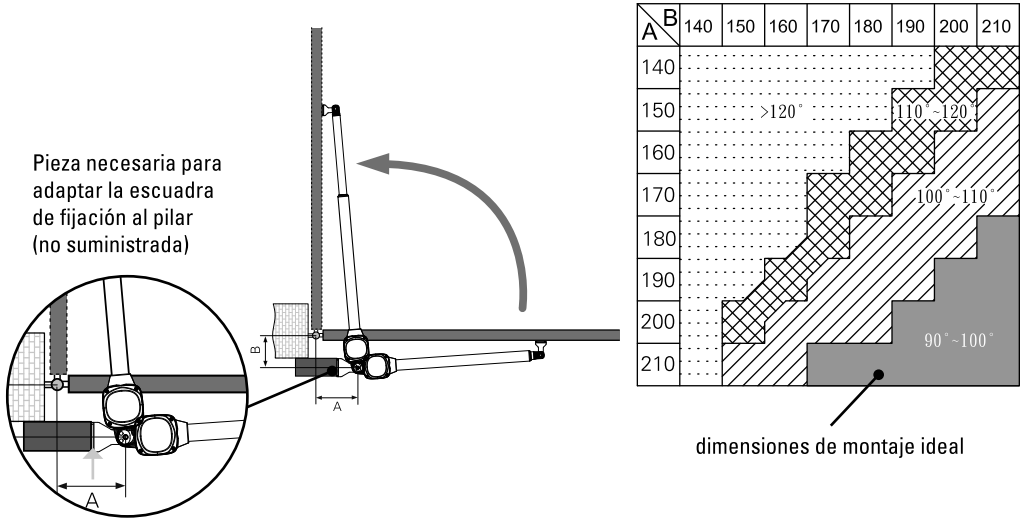

C3- Desbloqueo manual

En caso de fallo de corriente o para programar su automatismo, se puede desbloquear manualmente los motores :

Bajo el automatismo, introducir la llave hexagonal para desbloquear, y girarla a 180°, en sentido anti-horario. Puede ahora abrir el portal a mano.

Para desbloquear de nuevo el motor, introducir la llave hexagonal, y girar en el sentido del reloj a 180°.

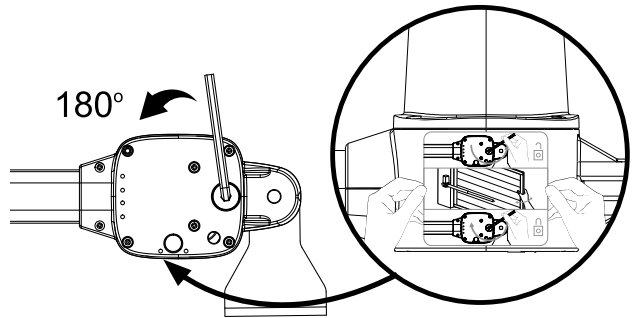

Hay que pegar de forma permanente la etiqueta del dispositivo de accionamiento manual en el elemento de control del dispositivo.

C4- Fijación del brazo

Antes de posicionar el brazo sobre el portal, desbloquear el brazo (C3) y salir completamente el tubo, luego insertar el tubo de 3 cm (esto garantiza que la puerta quede bloqueada cuando esté cerrada).

 **ASTUZIA**

En caso de problema para desbloquear su motor, simplemente basta con conectar los cables blanco y amarillo del motor a una batería en una u otra dirección según la polaridad para accionar los motores.

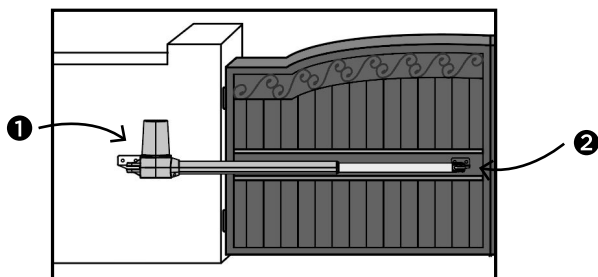
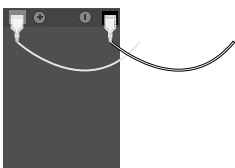

1 Fijar el primer soporte al pilar. Colocar el automatismo en el soporte, luego colocar el tornillo y la tuerca.

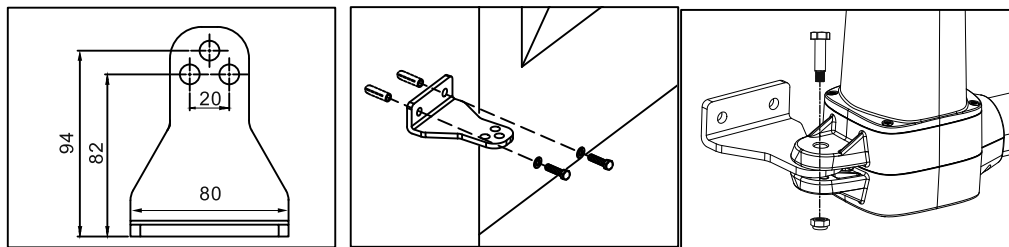

2 Montar el segundo soporte con el otro lado del automatismo y atornillar el soporte a la puerta cerrada.

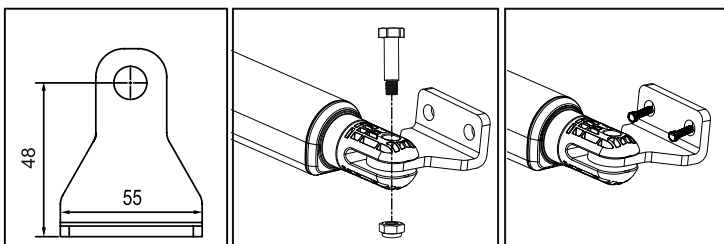

Asegurarse de que los brazos estén montados en posición horizontal, en particular en estas posiciones :

1) Puerta en posición « cerrada » **2)** Puerta en posición « abierta » **3)** Puerta en posición « ángulo de 45° »

Antes de soldar el soporte sobre el batiente (si necesario), proteger el automatismo para evitar los daños ocasionados por las chispas.

C5- Esquema de cables

Figura 1

cables imperativo en :

- ▲ $\geq 0.5 \text{ mm}^2$
- 1 mm^2

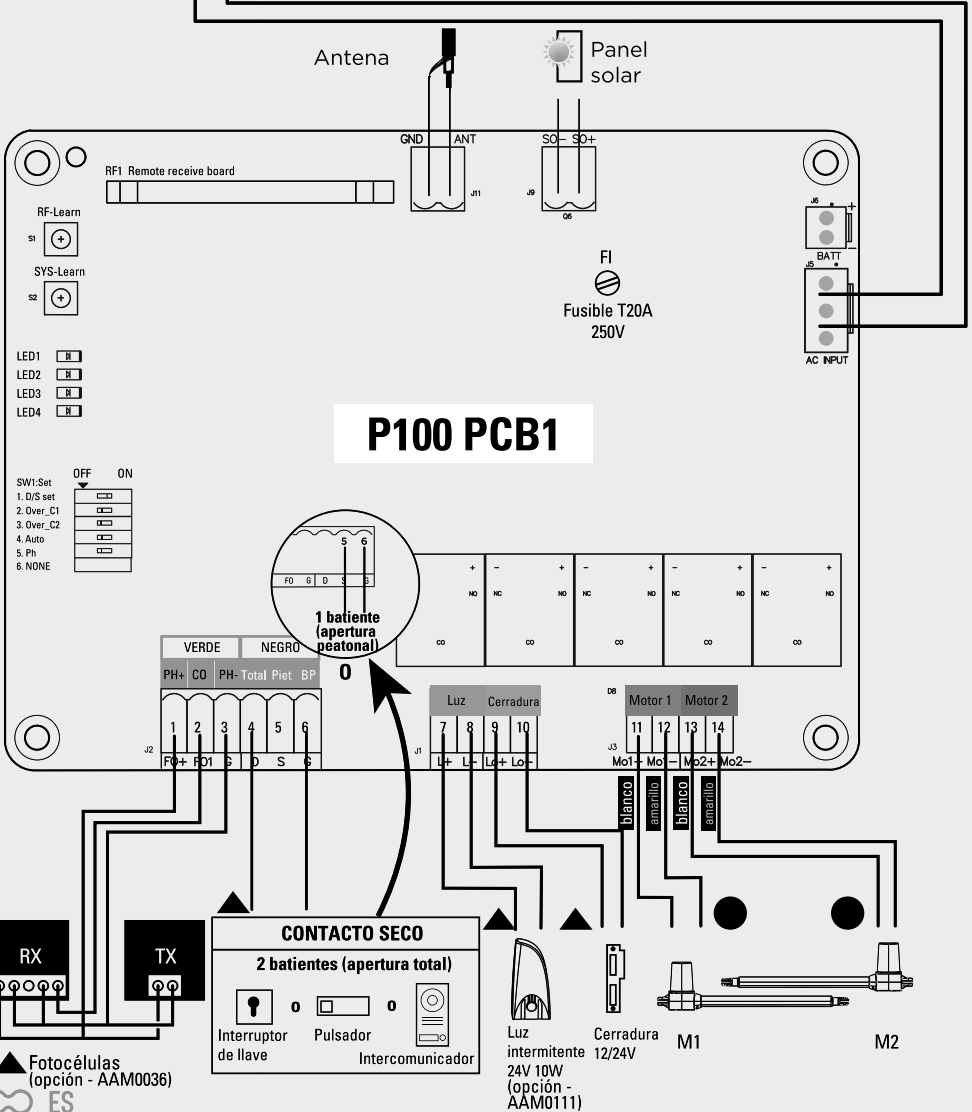
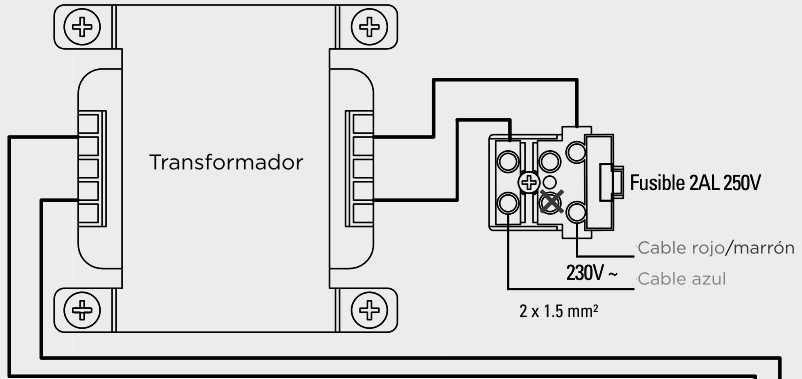

C6- Instalación y conexión

⚠ Preparar por adelantado todos los cables de los accesorios y conectar los cables del motor sobre la platina electrónica como indicado en el esquema de cables figura 1. Para la conexión de los cables de los accesorios no es necesario distinguir las polaridades +/-.

Caja electrónica

ANTES DE LA INSTALACIÓN

Determinar la posición de instalación de su caja electrónica. Se recomienda instalarla cerca de su portal y de protegerla contra el daño.

⚠ **Asegurarse de la longitud de su cable eléctrico** antes de determinar la posición de instalación de su caja electrónica.

PREPARACIÓN PARA LA INSTALACIÓN

1. Retirar los 4 tornillos de la tapa de su caja electrónica. Ver figura 1(1)
2. Utilizar un tornillo para perforar los orificios preagujereados colocados en la parte baja de su caja electrónica. Ver figura 1(2)
3. Colocar y fijar la caja electrónica en la pared.
4. Conectar los hilos de los distintos dispositivos a conectar a la tarjeta electrónica (dispositivos descritos en las siguientes páginas).
5. Los cables sólo deben pasar por la parte inferior de la caja a través de los orificios pretaladrados. Selle los orificios de paso de los cables (prensaestopas, silicona).
6. Cerrar la caja apretando los 4 tornillos. (Ver Figura 1(3))

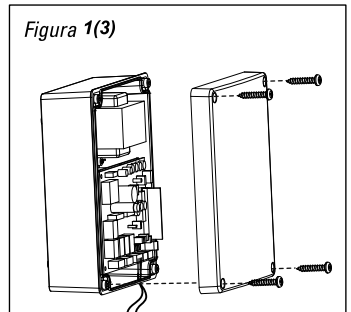
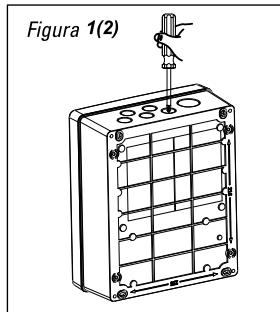
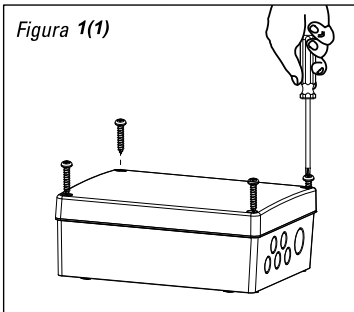

Motor

CONEXIÓN DE LOS CABLES DEL MOTOR

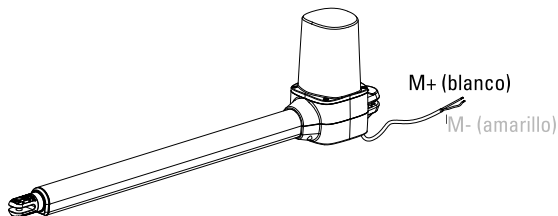

Nota : Asegúrese de que los cables blanco y amarillo están pelados 5 mm.
Evitar que el cable esté demasiado tendido durante la fase de apertura y de cierre .

NOTA, PARA LOS PORTALES ABRIENDO HACIA EL EXTERIOR :

Motor M1 : Conectar los cables del motor (Amarillo-) hacia el bloque de terminales Mo1+, y (Blanco+) hacia el bloque Mo1 - (motor que se abre el primero)

Motor M2 : Conectar los cables del motor (Amarillo-) hacia el bloque de terminales Mo2+, y (Blanco+) hacia el bloque de terminales Mo2 -

CONEXIÓN DEL MOTOR M1 (motor que se abre el primero)

TARJETA CAJA ELECTRÓNICA

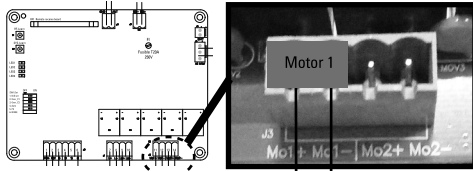

M- (amarillo)

M+ (blanco)

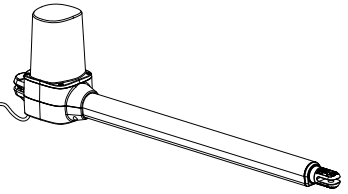

CONEXIÓN DEL MOTOR M2 (motor que se abre el segundo)

TARJETA CAJA ELECTRÓNICA

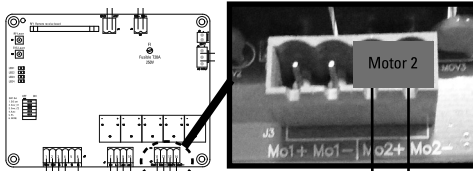

M- (amarillo)

M+ (blanco)

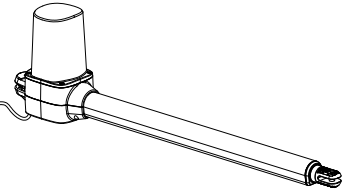

Cerradura eléctrica

Conectar los cables de la cerradura eléctrica (24V) al bloque de terminales de la tarjeta electrónica (Lo + y Lo -)

Conexión de la alimentación 230V

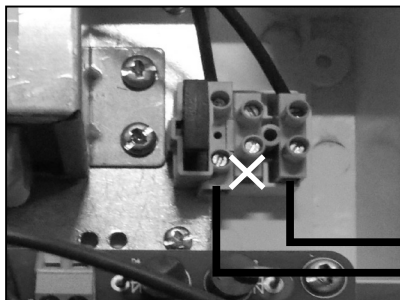

< caja electrónica

230V

Fotocélulas (opción - AAM0036)

Las fotocélulas son dispositivos de seguridad para los portales automáticos. Se componen de un transmisor y de un receptor y se activan cuando se interrumpe el haz infrarrojo. Si se detecta un obstáculo, la puerta se detiene y se abre ligeramente permitiendo que el obstáculo se libere de manera segura.

ETAPA 1

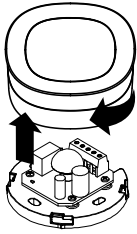

ETAPA 2

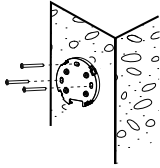

ETAPA 3

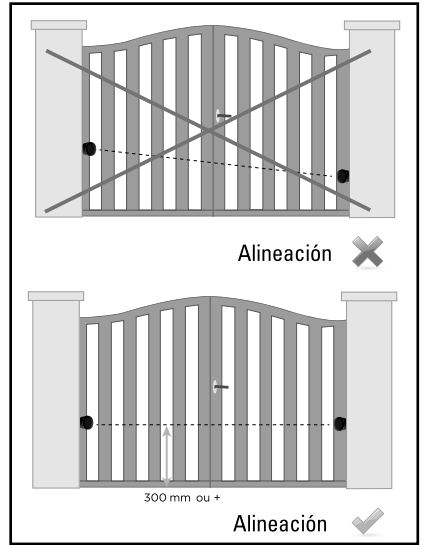
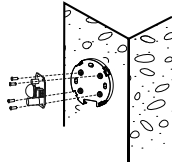

ETAPA 4: CABLEADO TARJETA ELECTRÓNICA

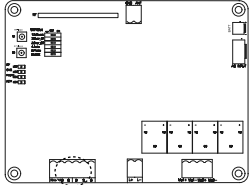

Tipo de cable:
0.5 mm²

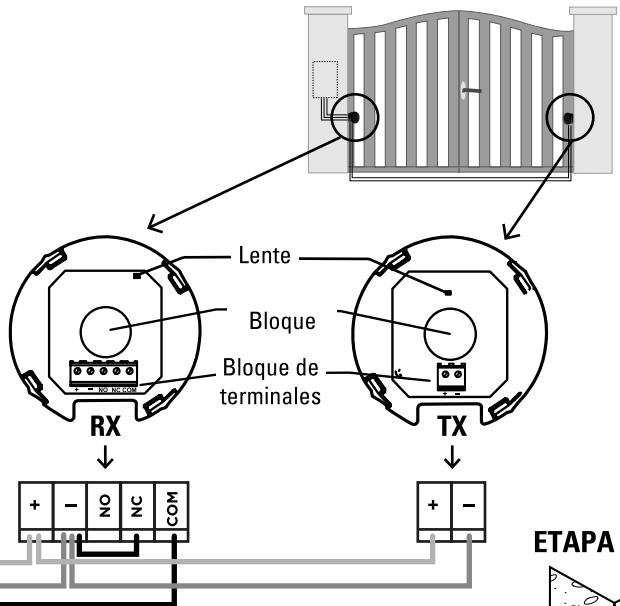
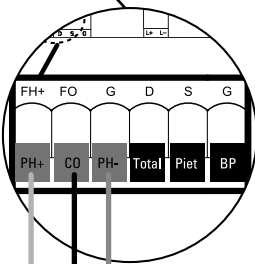

ETAPA 5

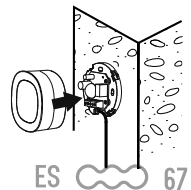

Luz intermitente (opción - AAM0111)

Retirar el embalaje antes de conectar.

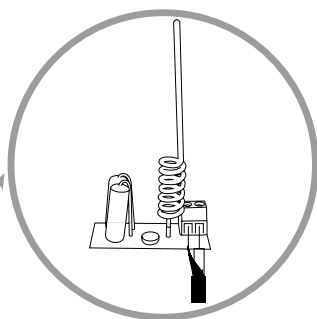
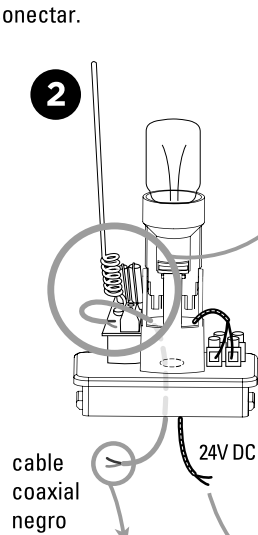
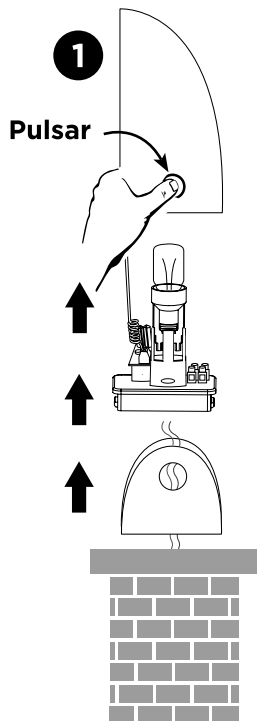

Para mejorar el alcance de sus controles remotos, se puede conectar la antena situada en la luz intermitente con un cable coaxial tipo RG58 (no suministrado). En este caso, hay que desconectar la antena de origen. Conectar el latón central del cable coaxial sobre la borna «ANT» y la trenza sobre la borna «GND», de cada lado (antena y tarjeta).

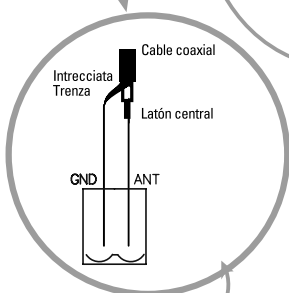

Situado en la parte superior del tarjeta caja

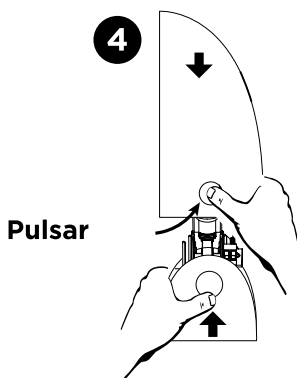
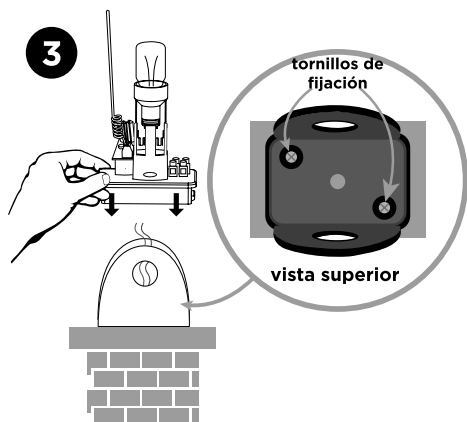
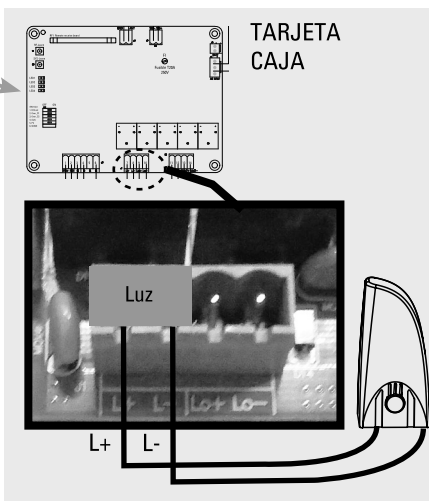

D- AJUSTES/USO

D1- Ajuste del número de batientes (dip switch 1)

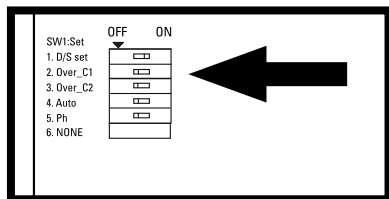

TARJETA CUADRO

Ajustes de los switches : la posición «ON» se situa hacia la derecha, «OFF» hacia la izquierda.

DIP SWITCH 1 D/S set :

ON = funcionamiento 2 batientes

OFF = funcionamiento 1 batiente (conexión sobre MOT 1)

D2- Dip switch 2 y 3

Los interruptores 2 y 3 no se utilizan.

D3- Ajuste del cierre automático (dip switch 4)

DIP SWITCH 4

Sobre « ON » : Cierre automático a 30 segundos.

Una pulsación simultánea sobre las dos teclas del control remoto  (portal abierto o cerrado) deshabilitará el modo automático (confirmación con 3 parpadeos de la luz intermitente).

Hacer de nuevo la operación para reactivar el modo automático (confirmación con 3 parpadeos de la luz intermitente).

Nota : En el caso de un cierre automático, la instalación de fotocélulas es necesaria.

Sobre « OFF » : Cierre automático desactivado (cuidado, siempre se puede activar por medio del control remoto).

D4- Ajuste de las fotocélulas (dip switch 5)

DIP SWITCH 5 :

ON : Fotocélulas activadas. Si algo pasa delante de las fotocélulas = liberación del obstáculo durante 2 segundos.

Si en caso de cierre automático las fotocélulas detectan un obstáculo cuando el portal está totalmente abierto, el tiempo de pausa estará recargado.

OFF : Fotocélulas desactivadas. Las fotocélulas ya no tendrán ninguna influencia en el funcionamiento de la puerta.

D5- Desfase / apertura y cierre retardados (dip switch 6)

DIP SWITCH 6 :

ON : 8 segundos de retraso a la apertura / cierre de los batientes.

OFF : 5 segundos de retraso a la apertura / cierre de los batientes.

D6- Velocidad de desaceleración

Las velocidades de funcionamiento no son ajustables.

D7- Indicadores LED

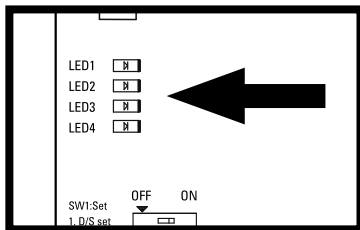

TARJETA CAJA

LED1 indicador RF : radio frecuencia

El indicador LED1 parpadea cuando un señal está recibido (control remoto programado o no).

LED2 sistema de aprendizaje :

El indicador LED2 parpadea 2 veces por segundo en funcionamiento normal y 1 vez por segundo en programación. Si LED2 está fijo, el proceso de aprendizaje puede repetirse una y otra vez.

LED3 fotocélulas :

El indicador LED3 se enciende cuando las fotocélulas no están alineadas o que un obstáculo se encuentra entre los 2.

LED4 start :

El indicador LED4 se enciende cuando el control remoto, el selector de llave o el pulsador está activado.

D8- Proceso de aprendizaje de los controles remotos

Añada los mandos a distancia a la motorización :

Pulsar el botón «RF-Learn» hasta que se encienda el LED1.

A continuación, pulsar el botón situado a la izquierda del mando a distancia. El LED1 parpadea dos veces y permanece encendido durante 10 segundos, después se apaga. El mando a distancia se ha memorizado.

Borrar mandos a distancia de la motorización :

Mantengar pulsada la tecla RF hasta que el LED1 se apague.

D9- Proceso de aprendizaje del sistema para un portal con dos batientes

- 1) El interruptor n°1 debe estar en posición ON.
- 2) Desbloquee los motores, coloque las 2 hojas a mitad de carrera y, a continuación, vuelva a bloquear los motores.
- 3) En la tarjeta electrónica, mantenga pulsado el botón SYS-learn hasta que el LED2 parpadee una vez por segundo (en lugar de dos veces por segundo o fijo), luego suéltelo.
- 4) Pulse el botón de la izquierda del mando a distancia.
- 5) El proceso de aprendizaje debe ser el siguiente:
 - La hoja conectada a la salida MOT2 se cierra completamente. (Si se abre, pulse de nuevo el botón de la izquierda del mando a distancia para interrumpir el proceso de aprendizaje. El LED2 permanece permanentemente encendido. Invierta la polaridad del motor y comience de nuevo desde el paso 1).
 - La hoja conectada a la salida MOT1 se cierra completamente. (Si se abre, pulse de nuevo la tecla izquierda del mando a distancia para interrumpir el proceso de aprendizaje. El LED2 permanece permanentemente encendido. Invierta la polaridad del motor y comience de nuevo desde el paso 1).
 - La hoja conectada a la salida MOT1 se vuelve a abrir completamente.
 - La hoja conectada a la salida MOT2 se abre completamente.
 - La hoja conectada a la salida MOT2 se cierra completamente.
 - La hoja conectada a la salida MOT1 se cierra completamente.

Trás la etapa 5 se termina el proceso de aprendizaje de su portal. Se puede utilizar el control remoto :



apertura total de las 2 batientes



apertura parcial (1 batiente único)

Si el proceso de aprendizaje no se ha completado, el LED2 permanecerá encendido. Compruebe las conexiones y repita la operación.

D10- Proceso de aprendizaje del sistema para un portal con un batiente único

- 1) El interruptor nº 1 debe estar en posición OFF.
- 2) El motor debe estar conectado a la salida MOT1.
- 3) Desbloquee el motor, coloque la hoja a mitad de carrera y vuelva a bloquear el motor.
- 4) En la tarjeta electrónica, mantenga pulsado el botón SYS-learn hasta que el LED2 parpadee una vez por segundo (en lugar de dos veces por segundo o fijo), luego suéltelo.
- 5) Pulse el botón de la derecha del mando a distancia.
- 6) El proceso de aprendizaje debe ser el siguiente:
 - La hoja se cierra completamente. (Si se abre, pulse de nuevo el botón de la derecha del mando a distancia para interrumpir el proceso de aprendizaje. El LED2 permanece permanentemente encendido. Invierta la polaridad del motor y comience de nuevo desde el paso 3).
 - La hoja se vuelve a abrir completamente.
 - La hoja se cierra completamente.



apertura total del batiente

D11- Detección de obstáculos

Si se detecta un obstáculo durante la apertura de la puerta: la puerta se detiene.

Si se detecta un obstáculo en fase de cierre: la puerta se detiene, se vuelve a abrir y se cierra de nuevo.



Quando la puerta alcanza el tope de cierre, se vuelve a abrir para eliminar cualquier obstáculo.

E- CARACTERÍSTICAS TÉCNICAS

Motor

Motor	Motor 24V DC con desbloqueo manual
Tipo	gatos
Longitud de carrera	435 mm
Tensión de alimentación	24V DC
Peso máximo por batiente / Ancho máximo por batiente	150 kg / 2 m
Temperatura de servicio	-20°C~+50°C
Dimensiones	710 mm x 98 mm x 192 mm

Il livello di pressione sonora emesso ponderato A del motore è uguale o inferiore a 70 dB (A)

Controles remotos

Canales	2
Frecuencia - Máximos de potencia transmitida	433.92 MHz - potencia < 10 mW
Alimentación	1 pila lithium CR2032 suministrada
Seguridad	código variable

Luz intermitente (opción - AAM0111)

Antena integrada	Si (cable coaxial no suministrado)
Bombilla	LED E14 24V 1W (suministrada)
Cable alimentación	2 x 1 mm ² (no suministrado)
Cableado bombilla	Sin polaridad (tarjeta electrónica)
Tornillos	suministrados
No alimentar con 230V	
Temperatura de servicio	-20°C~+50°C
Dimensiones	74 x 167 x 59 mm

Fotocélulas (opción - AAM0036)

Método de detección	Haz infrarrojo
Alcance	10 m maximum
Tensión de entrada	12~24V AC/DC
Plazo de respuesta	< 100ms
Indicador de funcionamiento	RX : LED roja encendida (haz interrumpido) LED roja apagada (haz alineado) TX : LED roja encendida (alimentación)
Dimensions	63 x 63 x 30 mm
Tipo de salida	Salida relé

F- MANTENIMIENTO

F1- Motor

Efectuar las operaciones siguientes por lo menos cada 6 meses.
En caso de uso frecuente, reducir este palzo.

Interrumpir la alimentación:

- (1) Limpiar y engrasar los tornillos, los tarugos y la bisagra.
- (2) Verificar que los puntos de fijación queden bien apretados.
- (3) Verificar la buena conexión de los cables.

Conectar la alimentación:

- (1) Verificar los ajustes de la alimentación.
- (2) Verificar el funcionamiento del desbloqueo manual.
- (3) Verificar el buen funcionamiento de las fotocélulas o otro dispositivo de seguridad.

F2-Controles remotos

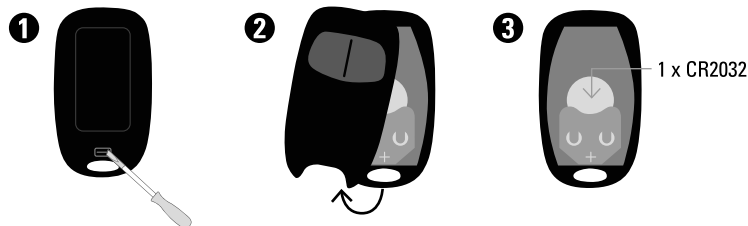

G- ASISTENCIA TÉCNICA

G1- Ayuda de reparación

Problema encontrado	Soluciones
Sobrecalentamiento baterías de reserva.	Verificar la conexión de los hilos sobre la batería y las polaridades.
La puerta no se mueve cuando el control remoto está accionado.	<ol style="list-style-type: none">1. Verificar si el indicador «LED1» se enciende al pulsar una tecla del control remoto.2. Verificar si el voltaje está superior a 25V.3. Verificar si el indicador « LED2» está encendido.4. Asegurarse de que todos los cables estén bien conectados a los terminales de la tarjeta electrónica.5. Asegurarse del buen estado del fusible y del interruptor de su alimentación.
La distancia de transmisión está demasiado corta.	Comprobar si la antena está bien conectada y que el alma et la trenza no se tocan. Comprobar las pilas del control remoto.
La luz o la lámpara no funciona.	Comprobar el estado de los hilos de conexión de la luz y verificar la bombilla .
Los batientes se detienen súbitamente cuando se mueven. o Los batientes no se mueven o se desplazan hacia una sola dirección.	<ol style="list-style-type: none">1. Comprobar si el batante puede ser manipulado libremente y si no hay obstáculo entre los dos.2. Asegurese de que los cables de conexión del motor están correctamente conectados.3. Comprobar el estado del fusible.4. Asegurese de que no hay obstáculo en el haz de las fotocélulas.5. Si es necesario, cortar la energía de su motor y asegurese de que los batientes pueden libremente mover después el embrague.
Un batiente se cierra hasta el tope y el otro se detiene.	<ol style="list-style-type: none">1. Comprobar si el batiente puede ser manipulado libremente y si ningún obstáculo se encuentra entre los dos batientes.2. Asegurarse de que los cables de conexión del motor están correctamente conectados.3. Comprobar el estado del fusible.4. Asegurarse de que el haz de seguridad funciona.5. Cortar la alimentación de su motor y asegurarse de que los batientes pueden libremente mover tras desembrague.
El motor no gira y el relé está ruidoso durante la operación de apertura et de cierre.	Comprobar el estado del fusible.
El control remoto no se conecta.	<ol style="list-style-type: none">1. Comprobar que la LED1 de la tarjeta parpadea cuando se pulsa el control remoto.2. Comprobar el buen posicionamiento del receptor RF1.3. Si sigue sin funcionar, borra todos los mandos a distancia y añade los nuevos siguiendo el procedimiento normal.
Retire los mandos a distancia del operador	Mantenga pulsado el botón RF hasta que el LED1 parpadee.

Si ninguno de los procedimientos de diagnóstico o mantenimiento resuelve la avería, póngase en contacto con nuestro centro técnico.

G2- Consejos de los expertos

Los técnicos del servicio posventa están disponibles en el siguiente número:



937376105

Si el producto funciona mal durante la instalación o pocos días después, póngase en contacto con el servicio de atención al cliente permaneciendo cerca del producto para que nuestros técnicos puedan diagnosticar el problema inmediatamente.

G3- Asistencia en línea



Una pregunta ?

Para una respuesta personalizada, se puede utilizar nuestro chat en línea en www.scs-sentinel.com

H- GARANTÍA



SCS Sentinel concede a este producto una garantía superior a la duración legal, como referencia de calidad y fiabilidad.

Conservar el recibo de compra durante todo este período de garantía.

Conservar el código de barra así como que su justificante de compra, serán necesarios para hacer uso de la garantía.

La garantía no incluye :

- Daños materiales o eléctricos resultantes de una instalación incorrecta (error de cableado, polaridad invertida...)
- Daños resultantes de un uso impropio de la luz intermitente (uso diferente de su origen) o de modificaciones.
- Daños resultantes del uso y/o instalación de piezas no procedentes a las previstas y incluidas por SCS Sentinel.
- Daños resultantes de una falta de mantenimiento o de un choque.
- Daños resultantes de inclemencias meteorológicas como : granizo, rayo, viento fuerte, etc.
- Retorno de los artículos sin copia de factura o prueba de compra.

I- ADVERTENCIA

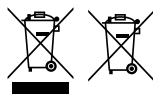

No tire las pilas ni los aparatos inservibles con los residuos domésticos, ya que las sustancias peligrosas que puedan contener pueden perjudicar la salud y al medio ambiente. Pídale a su distribuidor que los recupere o utilice los medios de recogida selectiva puestos a su disposición por el ayuntamiento.



J- DECLARACIÓN DE CONFORMIDAD

Por la presente, SCS Sentinel declara que este producto cumple con los requisitos esenciales y otras disposiciones relevantes de la directiva 2014/53/UE. La declaración de conformidad completa se puede consultar en el sitio web : www.scs-sentinel.com/downloads.

ZUSAMME

A - Sicherheitshinweise	75
B - Beschreibung	78
C- Verkabelung/Montage	79
D- Einstellung/Verwendung	87
E- Technische Daten	89
F- Wartung	90
G- Technische support	91
H- Garantie.....	92
I- Warnungen.....	92
J- Konformitätserklärung.....	92

A- SICHERHEITSHINWEISE



WARNUNG: Wichtige Sicherheitshinweise. Es ist wichtig für die persönliche Sicherheit, diese Anweisungen zu befolgen, da eine unsachgemäße Installation zu schweren Verletzungen führen kann. Bewahren Sie diese Anleitung auf. Falls die Montage durch eine dritte Partei erfolgt, ist dieses Handbuch an den Endnutzer zu übergeben. Der Endnutzer muss zudem gemäß den Anweisungen in diesem Handbuch in der sicheren Nutzung des Geräts geschult werden.



INFORMATIONEN

SCS SENTINEL bestätigt, dass seine Antriebe den Normen und Sicherheitsvorschriften für Torantriebe gemäß EN 60335-2-103 entsprechen.

Die Nutzung dieses Produkts außerhalb der vorgegebenen Bedingungen oder der Einsatz von Komponenten und Zubehör, die nicht von SCS SENTINEL empfohlen werden, kann die Sicherheit von Personen und Eigentum beeinträchtigen und ist deshalb untersagt.

SCS SENTINEL übernimmt keine Haftung für Schäden, die durch die Missachtung der Anweisungen in diesem Handbuch entstehen.



VOR DER MONTAGE

Dieses Produkt ist nur für die Automatisierung eines Flügels für den „privaten“ Gebrauch bestimmt.

Die Installation erfordert qualifiziertes Personal mit mechanischen und elektrischen Kompetenzen.

Vor der Installation des Motors überprüfen, ob der angetriebene Teil in einem guten mechanischen Zustand ist, korrekt ausgewuchtet ist und sich richtig öffnet und schließt.

Sicherstellen, dass der auf dem Antrieb angegebene Temperaturbereich für den Einbauort geeignet ist.

ACHTUNG: Der Motor kann nicht mit einem angetriebenen Teil verwendet werden, in dem ein Tor eingebaut ist.

ELEKTRISCHE MONTAGE



GEFAHR: Die Installation der Stromversorgung muss den geltenden Normen des Landes, in dem das Produkt installiert wird, entsprechen (NF C 15-100 für Frankreich) und muss von qualifiziertem Personal durchgeführt werden.

Die Netzversorgung muss durch einen geeigneten Leitungsschutzschalter und einen Fehlerstromschutzschalter gegen Überspannungen geschützt werden. Es muss eine Möglichkeit zur allpoligen Trennung des Geräts vom Stromnetz vorhanden sein. Diese Vorrichtung muss direkt an die Netzklemmen angeschlossen werden und sollte einen allpoligen Kontaktabstand aufweisen, um eine vollständige Abschaltung gemäß den Installationsvorschriften sicherzustellen.

Wenn das Netzkabel beschädigt ist, muss es durch den Hersteller, seinen Kundendienst oder durch entsprechend qualifizierte Personen ersetzt werden, um Risiken zu vermeiden.



MONTAGE DES ANTRIEBS



GEFAHR: Der Antrieb muss während der Installation von der Stromquelle getrennt werden.

WARNUNG: Zu ihrer Sicherheit sollten Sie darauf achten, dass sich während der Installationsphase keine Kinder in der Nähe befinden. Sicherstellen, dass in der Installationsumgebung, einschließlich des Portals und der festen Teile, Risikobereiche vermieden oder zumindest deutlich gekennzeichnet werden. Weitere Informationen sind im Abschnitt „Potenzielle Risiken“ nach diesen Hinweisen zu finden.

Sicherstellen, dass Quetschungen zwischen dem angetriebenen Teil und den umgebenden festen Teilen aufgrund der Öffnungsbewegung des angetriebenen Teils vermieden werden.

WARNUNG: Die Aktivierung der manuellen Ausrückvorrichtung kann zu einer unkontrollierten Bewegung des angetriebenen Teils aufgrund von mechanischen Fehlern oder einer Unwuchtsituation führen.

Wenn ein fest installiertes Steuergerät wie eine Code-tastatur oder ein Schlüsselschalter installiert wird, muss dieses 1,5 Meter über dem Boden angebracht werden, entfernt von beweglichen Teilen, jedoch stets so, dass das Tor von dort aus sichtbar bleibt.

Gemäß den europäischen Normen EN 12453 und EN 13241-1, die für die Installation von kraftbetätigten Türen und Toren in Industrie, Gewerbe und Privathaushalten gelten, kann es je nach Installationsumgebung erforderlich sein, zusätzliches Zubehör hinzuzufügen, das nicht in diesem Kit enthalten ist, wie zum Beispiel Fotozellen und Blinkleuchten.

Bei Betrieb im automatischen Schließmodus oder bei Nutzung einer Fernöffnung ohne direkte Sicht auf das Tor ist die Installation von Fotozellen unbedingt erforderlich. Wenn das Tor automatisch schließt oder auf eine öffentliche Straße führt, kann gemäß den landesspezifischen Vorschriften die Installation eines Blinklichts erforderlich sein.

Es ist die Verantwortung des Installateurs, sicherzustellen, dass die Installation den geltenden Vorschriften entspricht. Nach der Installation sicherstellen, dass der Mechanismus richtig eingestellt ist und das Schutzsystem sowie eventuelle manuelle Entriegelungsvorrichtungen richtig funktionieren. Den Aufkleber für die Handauslösung dauerhaft am Bedienelement des Geräts befestigen.



EINSATZ DES ANTRIEBS

ACHTUNG: Dieses Gerät kann von Kindern ab 8 Jahren und von Personen mit verringerten physischen, sensorischen oder mentalen Fähigkeiten oder Mangel an Erfahrung und Wissen benutzt werden, wenn sie ordnungsgemäß beaufsichtigt werden oder wenn sie Anweisungen zum sicheren Gebrauch des Geräts erhalten haben und die damit verbundenen Gefahren verstanden haben.

Kinder dürfen nicht mit dem Gerät spielen.

Die Reinigung und Wartung durch den Benutzer darf nicht von unbeaufsichtigten Kindern durchgeführt werden.

Kindern nicht erlauben, mit dem Gerät oder seinen Bedienelementen zu spielen. Fest installierte Steuergeräte außerhalb der Reichweite von Kindern aufstellen.

WARNUNG: Der Nutzer muss das Tor während des Betriebs überwachen und sicherstellen, dass sich keine Personen in der Nähe aufhalten, bis das Tor vollständig geöffnet oder geschlossen ist. Die Bewegung des Tores nicht absichtlich verhindern.



WARTUNG UND PFLEGE DES ANTRIEBS



GEFAHR: Der Antrieb muss während der Reinigung, der Wartung und dem Austausch von Teilen von seiner Stromquelle getrennt werden.

Die Installation regelmäßig auf schlechte Auswuchtung oder Anzeichen von Verschleiß und Beschädigung der Kabel, Federn und Montageteile überprüfen. Das Gerät nicht verwenden, wenn eine Reparatur oder Einstellung erforderlich ist. Zum Austausch oder zur Reparatur des Motorsystems nur Originalteile verwenden.

Weitere Informationen finden sich in Teil **F - Wartung**

FERNBEDIENUNGEN



GEFAHR: Batterie nicht verschlucken, Gefahr von chemischen Verätzungen.

Dieses Produkt enthält eine Knopfzelle. Wenn die Knopfzelle verschluckt wird, kann sie innerhalb von nur 2 Stunden schwere innere Verbrennungen verursachen, die tödlich sein können. Bewahren Sie neue und gebrauchte Batterien außerhalb der Reichweite von Kindern auf. Wenn sich das Batteriefach nicht sicher schließen lässt, das Produkt nicht mehr verwenden und von Kindern fern halten. Wenn der Verdacht besteht, dass eine Batterie verschluckt oder in irgendeinen Teil des Körpers eingeführt wurde, sofort ärztlichen Rat suchen. Die Fernbedienung nicht mit scheuernden oder ätzenden Substanzen reinigen.

Einfach ein weiches Tuch verwenden. Kinder nicht mit dem Produkt oder der Verpackung spielen lassen. Beim Austauschen der Batterie eine Batterie mit den gleichen Eigenschaften wie die ursprünglich mit dem Produkt gelieferte verwenden. Die Batterien aus dem Gerät entfernen, wenn es über einen längeren Zeitraum nicht benutzt wird, es sei denn, das Gerät ist für Notfallsituationen vorgesehen. Batterien nicht übermäßiger Hitze aussetzen oder ins Feuer werfen.

Hersteller der mitgelieferten Batterie - CR2032

Renata SA - Kreuzenstrasse 30

CH-4452 ITINGEN / Switzerland

Mail: sales@renata.com - www.renata.com

Potenzielle Risiken

Es gibt 4 potenzielle Risiken, darunter 3 nebenstehend identifizierte Zonen :

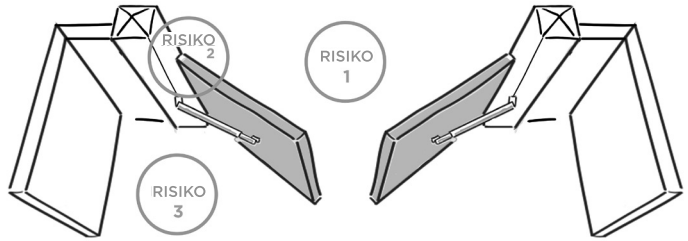

Risiko 1: Stoß und Quetschung

Vorbeugung :

- Erkennung von Hindernissen durch den Motor.
- Verwendung von Fotozellen.

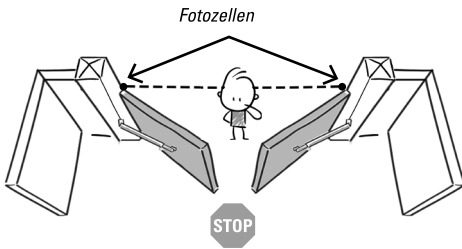

Risiko 2 : Zerquetschen der Hände

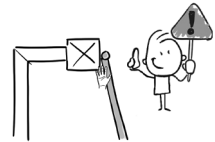

Vorbeugung :

- Lassen Sie einen Abstand von mindestens 10 cm zwischen dem Flügel und dem Pfeiler/der Wand.
- Die Ecke des Pfeilers einschneiden, ohne ihn zu schwächen.

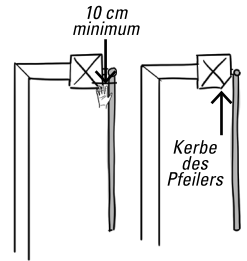

Risiko 3 : Inhaftierung und Zerschlagung

Vorbeugung :

- Erkennung eines Hindernisses durch den Motor.
- Lassen Sie einen Mindestabstand von 50 cm zwischen dem Motorarm und der Wand (oder einem anderen festen Teil).

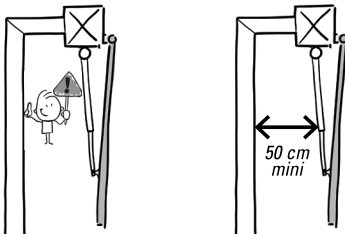

Risiko 4 : Zerquetschen der Füße



Vorbeugung :

- Um eine Gefahrenzone für die Füße zu vermeiden, lassen Sie einen Abstand von mindestens 12 cm oder höchstens 5 mm zwischen der Unterseite der Flügel und dem Boden.

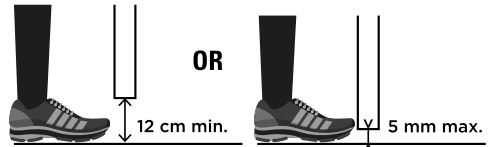

B- BESCHREIBUNG

B1- Bausatzinhalt

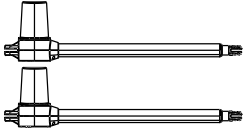

2 Zylinder
MPD0203

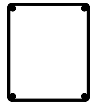

1 Schaltkasten
mit
elektronischer
Karte



2 Fernbedienungen
(AAM00128)

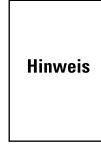

Hinweis

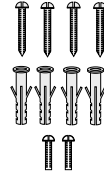

Schrauben

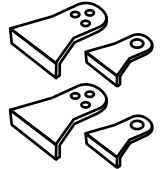

Bügel
halterung

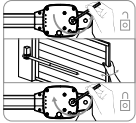

Aufkleber
zur Entriegelung

B2- Abmessungen

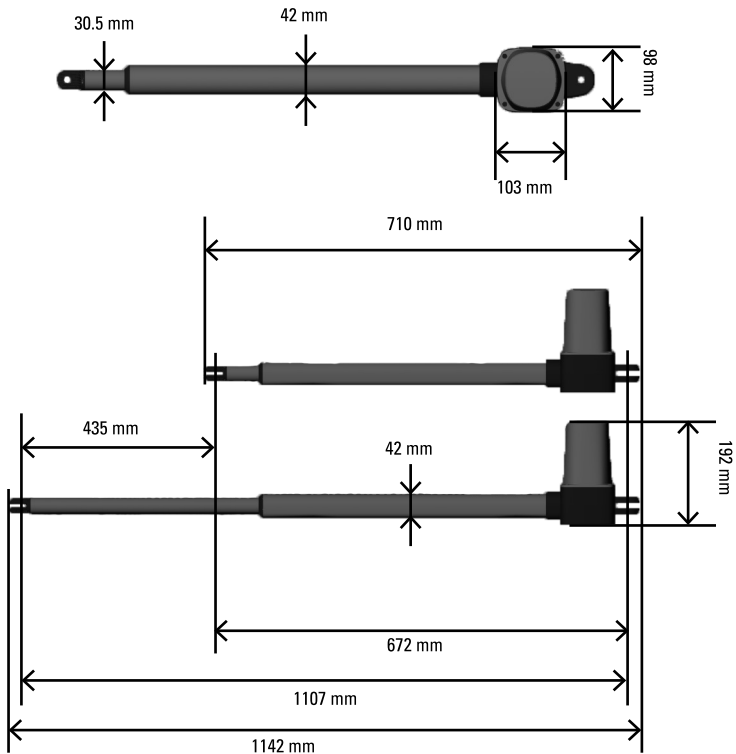

C- VERKABELUNG/MONTAGE

C1- Montage der Automatik

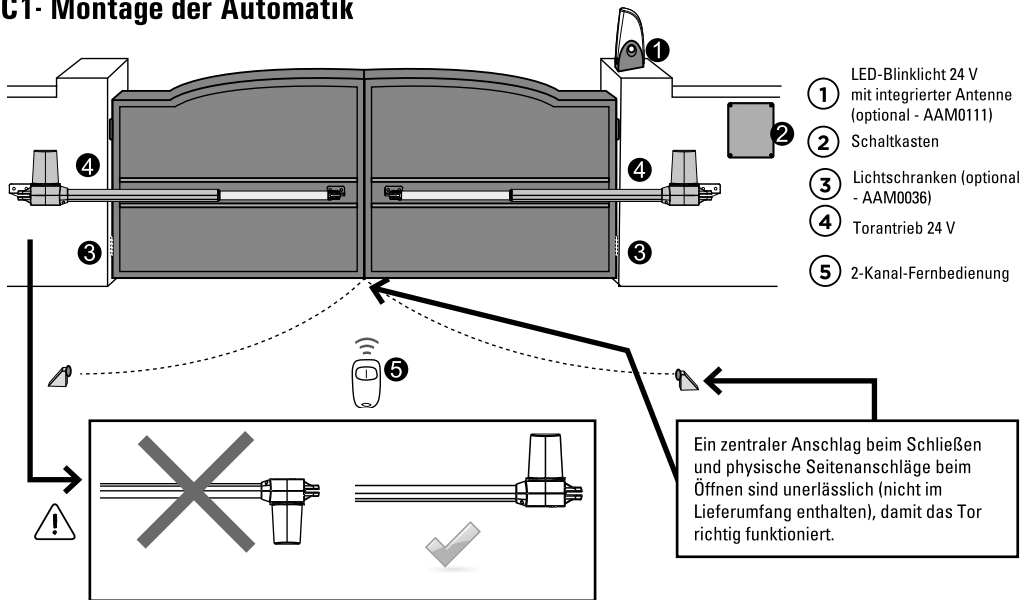

C2 - Maßtabelle

Für eine korrekte Montage sind die in der folgenden Tabelle angegebenen Maße genau einzuhalten. Passen Sie bei Bedarf die Torstruktur an Ihren Antrieb an.

Bevor Sie mit der Montage fortfahren, stellen Sie sicher, dass sich Ihr Tor frei öffnen und schließen lässt:

- 1) Die Scharniere müssen richtig positioniert und gefettet sein.
- 2) Es dürfen sich keine Hindernisse im Bewegungsbereich befinden.
- 3) Es darf keine Reibung zwischen den beiden Flügeln oder am Boden beim Öffnen oder Schließen entstehen.

Öffnung nach Innen - Installation bei geschlossenem Tor

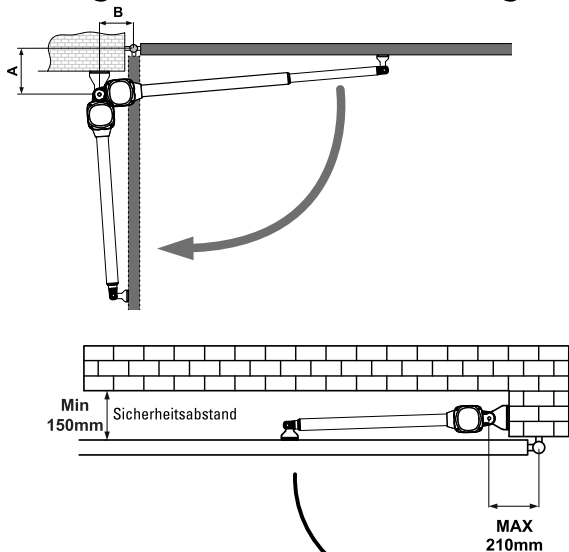

A \ B	140	150	160	170	180	190	200	210
140								
150								
160								
170								
180								
190								
200								
210								

>120°
 110° - 120°
 100° - 110°
 90° - 100°

ideale Einbauseite

Öffnung nach Außen - Installation mit geöffnetem Tor (max. 90°)

⚠ ACHTUNG! Bei einer Öffnung nach außen sollten Sie aus Sicherheitsgründen unbedingt ein Blinklicht an Ihrem Pfeiler anbringen.

Um eine Öffnung nach außen zu ermöglichen, müssen Sie ein Metallteil entwerfen und/oder anfertigen lassen, um die Motoren zu versetzen, daher ist es **WICHTIG** die in der Tabelle angezeigten Montagegerichtungen einzuhalten.

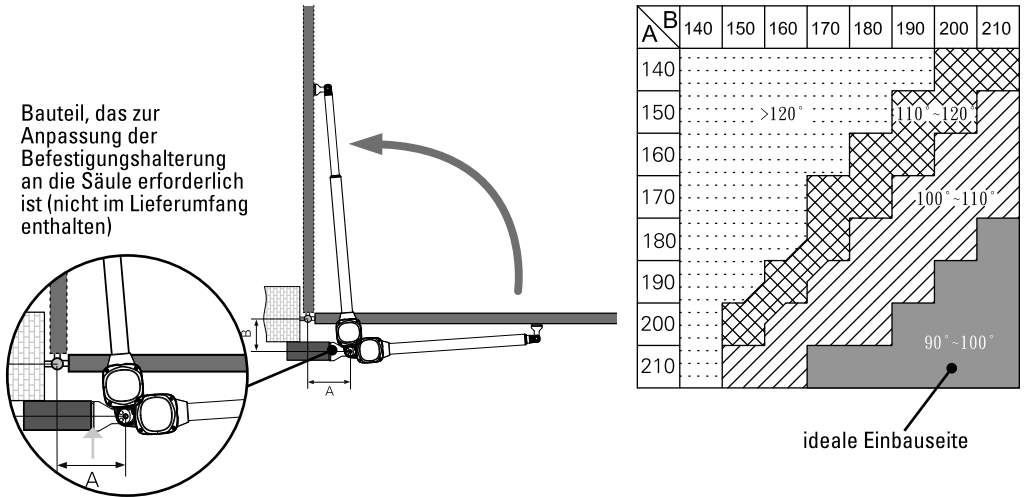

C3 - Notentriegelung

Im Falle eines Stromausfalls oder zur Programmierung Ihrer Automatisierung lassen sich die Motoren manuell entriegeln:

Unter dem Antrieb stecken Sie den Sechskantschlüssel zum Entriegeln ein und drehen ihn dann um 180 Grad gegen den Uhrzeigersinn. Das Portal lässt sich nun manuell öffnen.

Um den Motor erneut zu verriegeln, stecken Sie den Sechskantschlüssel ein und drehen Sie ihn dann im Uhrzeigersinn um 180 Grad.

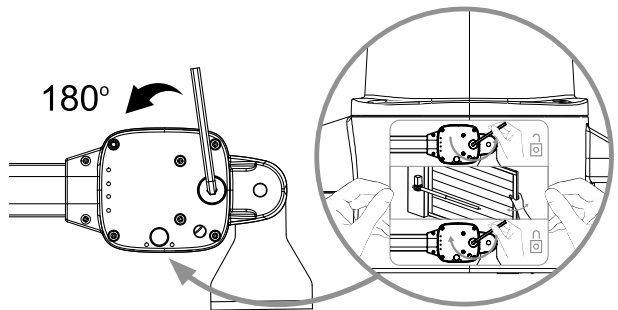

Befestigen Sie den Aufkleber für die Handauslösung dauerhaft am Bedienelement des Geräts.

C4 - Armbefestigung

Bevor Sie Ihren Arm am Tor positionieren, entriegeln Sie den Arm (C3) und ziehen Sie den Schaft vollständig aus dem Zylinder, schieben Sie ihn anschließend 3 cm hinein.

TIPP

Wenn Sie Probleme haben, Ihren Motor zu entsperren, haben Sie die Möglichkeit, sich einer Batterie zu bedienen. Schließen Sie einfach die weißen und gelben Motorkabel je nach Polarität in einer Richtung oder in der anderen an, um die Motoren zu betätigen.

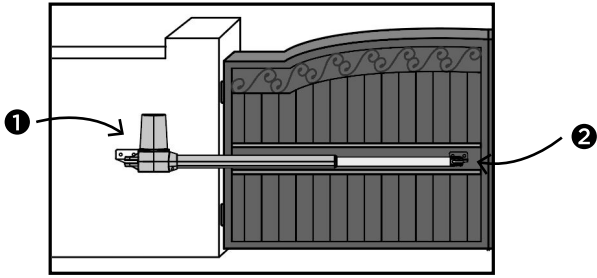

1 Befestigen Sie die erste Halterung an der Säule. Positionieren Sie die Automatik in der Halterung und setzen Sie dann die Schraube und die Mutter ein.

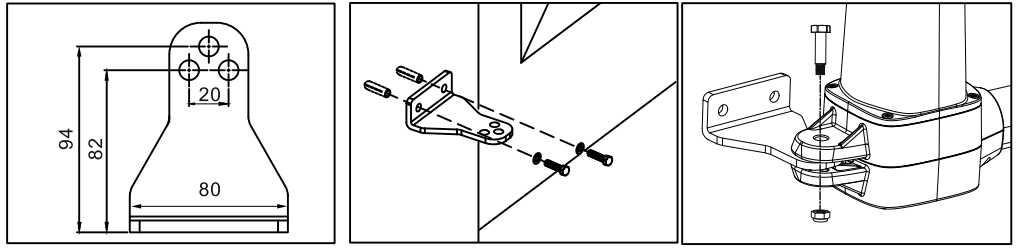

2 Verbinden Sie die zweite Halterung mit der anderen Seite der Automatik und schrauben Sie die Halterung anschließend an das geschlossene Tor.

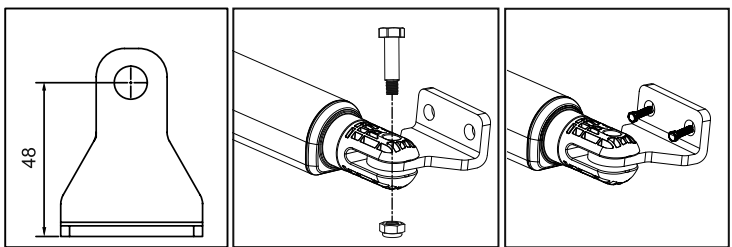

Stellen Sie sicher, dass die Arme in diesen Positionen waagrecht montiert sind:

- 1) Tor in der „geschlossenen“ Position
- 2) Tor in der „geöffneten“ Position
- 3) Tor in der „45 Grad“ Position

Bevor Sie die Halterung an den Flügel schweißen (falls nötig), decken Sie den Antrieb ab, um Schäden durch Funkenflug zu vermeiden.

C5- Anschlussplan

Abbildung 1(4)

Figure 1

Verdrahtung muss obligatorisch erfolgen in :

▲ $\geq 0.5 \text{ mm}^2$

● 1 mm^2

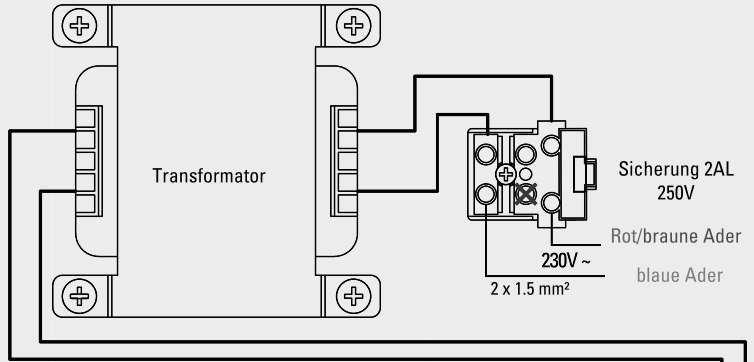

Antenne

Solarpanel

Program-
mierung

Lernen

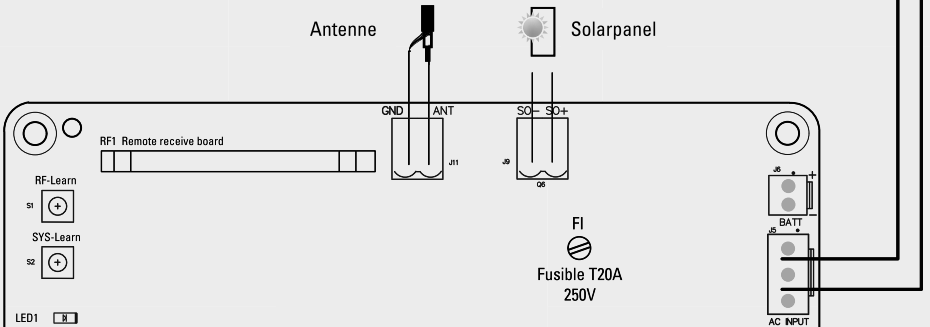

P100 PCB1

SW1: Set
 1. D/S set
 2. Over_C1
 3. Over_C2
 4. Auto
 5. Ph.
 NONE

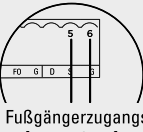

Fußgängerzugangs

Oder

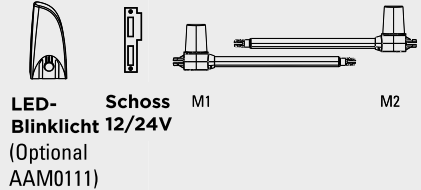
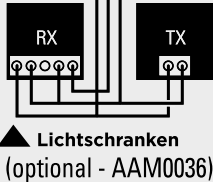
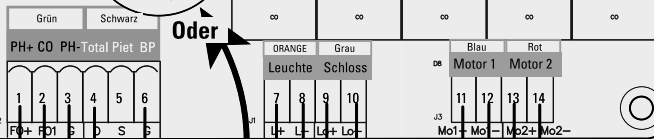

C6 - Installation und Anschluss

Bereiten Sie alle Zubehörcabel im Voraus vor und verbinden Sie die Motorkabel mit der Leiterplatte, wie in Abbildung 1 dargestellt. Beim Anschluss von Zubehörcabeln muss nicht zwischen positiver (+) und negativer (-) Polarität unterschieden werden.

Schaltkasten

VOR DER INSTALLATION

Bestimmen Sie die Position für die Installation Ihres Schaltkastens. Es wird empfohlen, diese in der Nähe Ihres Tores zu installieren und vor möglichen Schäden zu schützen.

 **Stellen Sie sicher, dass Ihr Stromanschlusskabel ausreichend lang ist, bevor Sie die Position Ihres Schaltkastens festlegen.**

VORBEREITUNG DER MONTAGE

1. Entfernen Sie die 4 Schrauben vom Deckel Ihres Schaltkastens. (Siehe Abbildung 1(1))
2. Verwenden Sie einen Schraubendreher, um die vorgebohrten Löcher zu durchstoßen, die sich vorne auf der Unterseite Ihres Schaltkastens befinden. (Siehe Abbildung 1(2))
3. Platzieren und befestigen Sie Ihren Schaltkasten an der Wand.
4. Schließen Sie die Drähte der verschiedenen Elemente, die Sie anschließen möchten, an die Schaltkasten an (Elemente werden auf den folgenden Seiten beschrieben)
5. Dichten Sie die Löcher Ihrer Kabeldurchführungen ab.
6. Schließen Sie den Schaltkasten, indem Sie die 4 Schrauben eindrehen. (Siehe Abbildung 1(3))

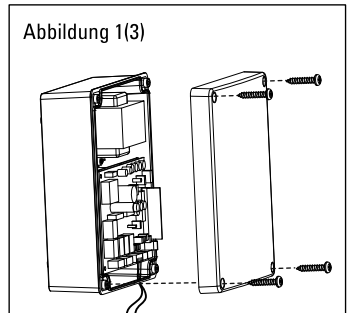
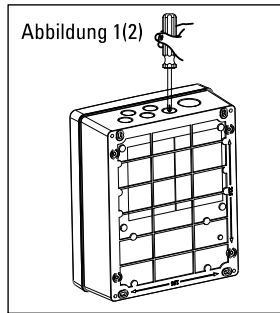
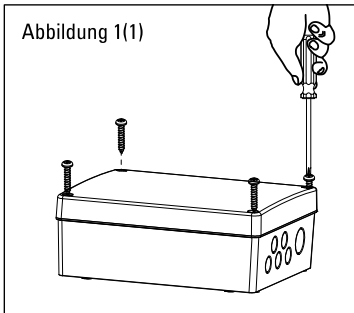

Motor

ANSCHLIESSEN DER DRÄHTE DES MOTORS

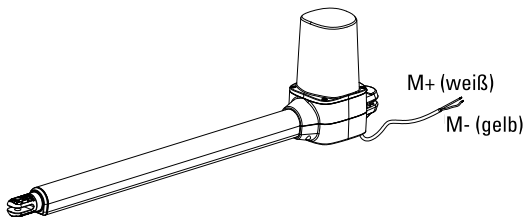

Bemerkung: Achten Sie darauf, dass der weiße und der gelbe Draht 5 mm abisoliert sind. Stellen Sie sicher, dass das Kabel während der Öffnungs- und Schließphase über ausreichend Spiel verfügt.

Für nach außen öffnende Tore:

Motor M1: Schließen Sie die Motordrähte (Gelb-) an die Klemmleiste Mo1+ und (Weiß+) an die Klemmleiste Mo1 an (Motor öffnet zuerst)

Motor M2: Verbinden Sie die Motorkabel (Gelb-) mit der Klemme Mo2+ und (Weiß+) mit der Klemme Mo2 -

ANSCHLUSS **DES MOTORS M1** (der sich zuerst öffnende Motor)

SCHALKASTENPLATINE

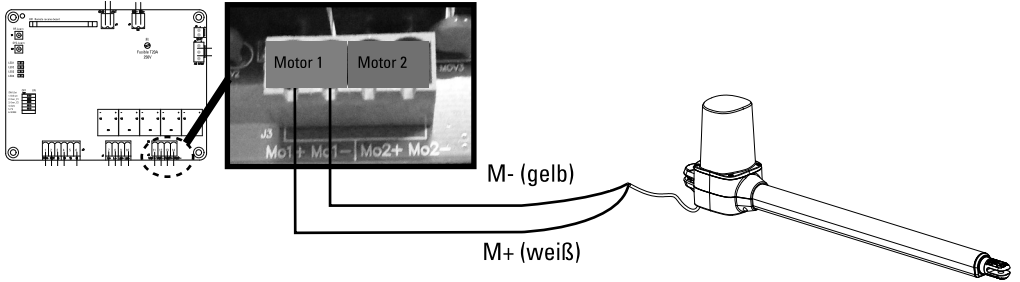

ANSCHLUSS **DES MOTORS M2** (der sich als zweiter öffnende Motor)

SCHALKASTENPLATINE

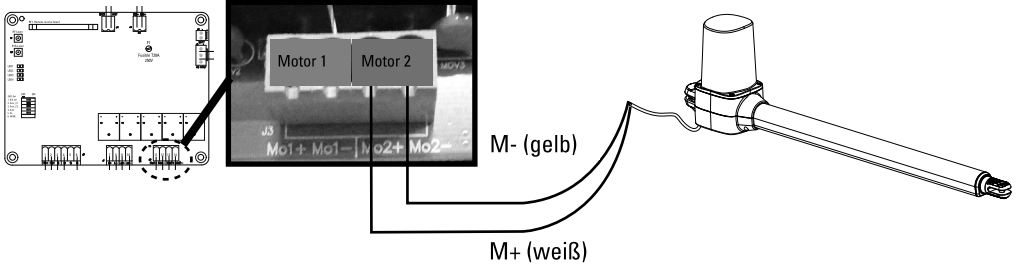

Elektrisches Schloss (optional)

Verbinden Sie die beiden Drähte des Elektroschlusses (24V) mit der Klemmleiste der Elektronikplatine, auf der Lo + und Lo - angezeigt werden.

Anschluss der 230V-Stromversorgung

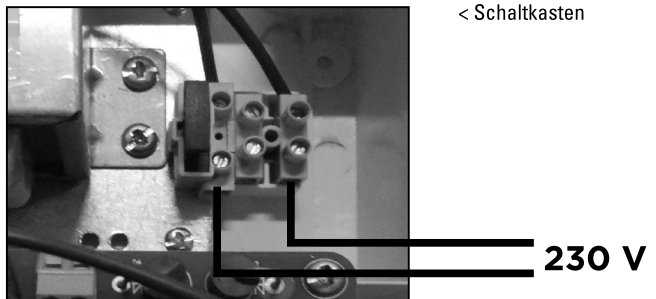

Lichtschranken (en option - AAM0036)

Lichtschranken sind Sicherheitsvorrichtungen für automatische Tore. Sie bestehen aus einem Sender und einem Empfänger und werden bei Unterbrechung des Strahlenganges ausgelöst. Wenn ein Hindernis erkannt wird, stoppt das Tor und öffnet sich geringfügig, so dass das Hindernis sicher entfernt werden kann.

SCHRITT 1

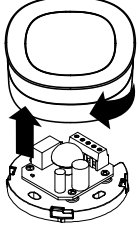

SCHRITT 2

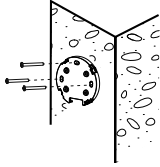

SCHRITT 3

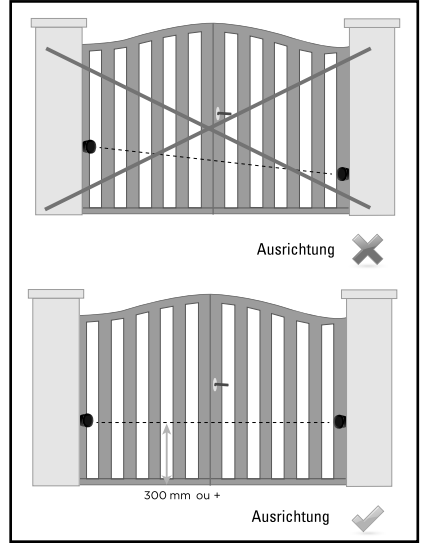
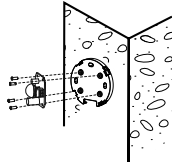

SCHRITT 4 SCHALTKASTENPLATINE

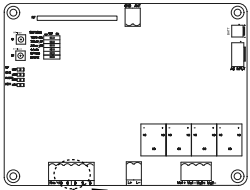

Kabeltyp :
0.5 mm²

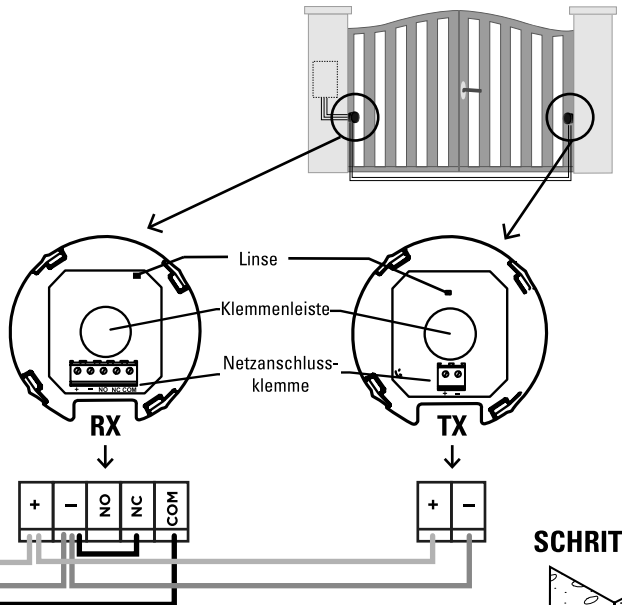
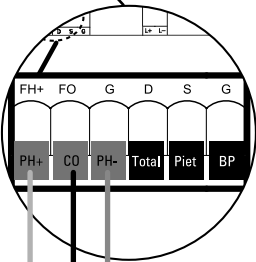

SCHRITT 5

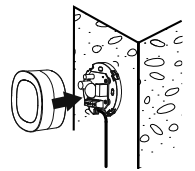

LED-Blinklicht - (option - AAM0111)

Achten Sie darauf, dass Sie alle Verpackungen entfernen, bevor Sie das Gerät anschließen.

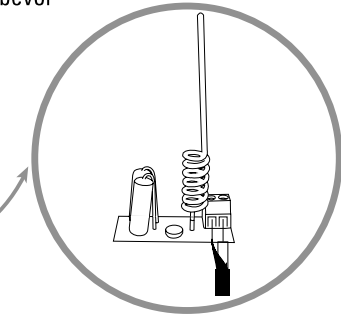
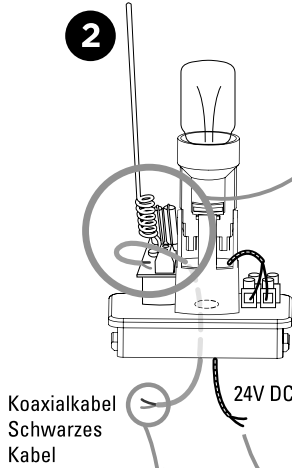
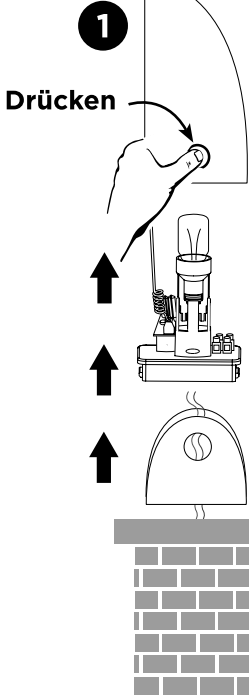

Wenn Sie die Reichweite Ihrer Fernbedienungen verbessern möchten, können Sie die im Blinklicht integrierte Antenne mithilfe eines Koaxialkabels vom Typ RG58 (nicht im Lieferumfang enthalten) anschließen). In diesem Fall müssen Sie die Originalantenne trennen. Verbinden Sie die zentrale Kupferleitung des Koaxialkabels mit dem Anschluss „ANT“ und das Geflecht mit dem Anschluss „GND“ an der Antenne und der Platine.

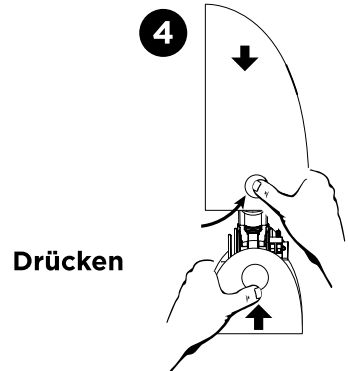
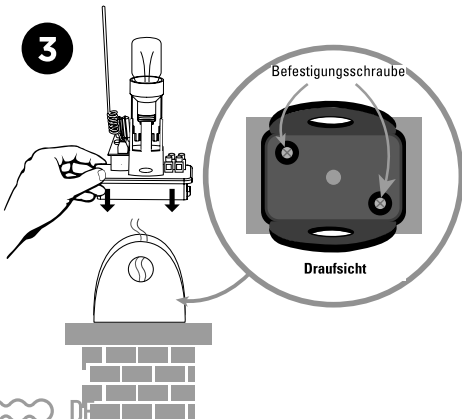
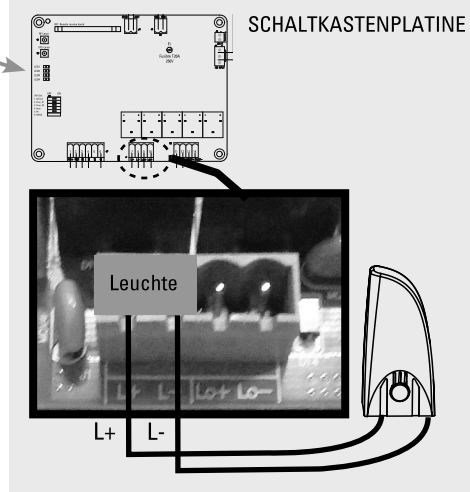
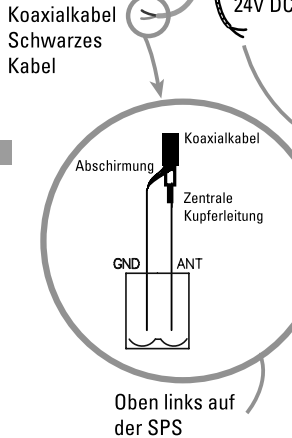

D- EINSTELLUNG/VERWENDUNG

D1- Einstellung der Flügelanzahl (DIP-Schalter 1)

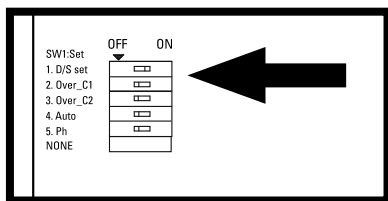

SCHALTKASTENPLATINE

Schaltereinstellungen: die Position „EIN“ befindet sich rechts, OFF“ nach links.

DIP-Schalter 1 D/S in Position:

EIN = 2-Flügel-Betrieb

AUS = Einflügelbetrieb (Anschluss an MOT1)

D2- DIP-Schalter 2 und 3

Switch 2 und 3 werden nicht verwendet.

D3- Einstellung der automatischen Schließvorrichtung (DIP-Schalter 4)

DIP-SCHALTER 4

Auf „EIN“: Automatisches Schließen nach 30 Sekunden.

Durch gleichzeitiges Drücken der beiden Tasten auf der Oberseite der Fernbedienung  (Tor geöffnet oder geschlossen) wird der Automatikbetrieb deaktiviert (Bestätigung durch 3-maliges Blinken des Blinklichts).

Wiederholen Sie den Vorgang, um den Automatikbetrieb wieder zu aktivieren (Bestätigung mit 3 Blinkern der Blinkleuchte).

Hinweis: Im Falle des automatischen Schließens ist die Installation von Lichtschranken zwingend erforderlich.

Auf „AUS“: Automatisches Schließen deaktiviert (Achtung, die Aktivierung ist jederzeit über die Fernbedienung möglich).

D4- Einstellung der Lichtschanke (DIP-Schalter 5)

DIP-SCHALTER 5:

AN: Lichtschanke aktiviert. Unterbrechung der Lichtschanke während des Schließvorgangs = Hindernis verlässt für 2 Sekunden den Lichtschrankenbereich.

Wenn sich das Tor im automatischen Schließmodus befindet und die Lichtschanke ein Hindernis erkennt, wenn das Tor vollständig geöffnet ist, wird die Pausenzeit wieder zurückgesetzt.

AUS: Fotozellen deaktiviert. Die Fotozellen haben dann keinen Einfluss mehr auf den Betrieb des Tors.

D5- Phasenverschiebung / Zeitversetztes Öffnen und Schließen (Dip-Schalter 6)

DIP-SCHALTER 6:

AN: 8 Sekunden Verzögerung beim Öffnen / Schließen der Flügel.

AUS: 5 Sekunden Verzögerung beim Öffnen / Schließen der Flügel.

D6- Verzögerungsgeschwindigkeit

Die Betriebsgeschwindigkeiten sind nicht einstellbar.

D7- LED-Anzeigeleuchten

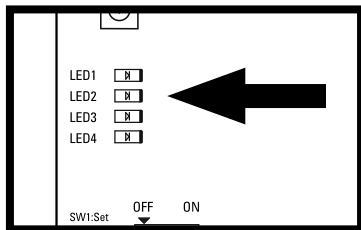

SCHACHELKARTE

LED1 RF-Anzeige: Hochfrequenz

Die LED1-Anzeige blinkt, wenn ein Signal empfangen wird (Fernbedienung programmiert oder nicht).

LED2 Lernsystem:

Die LED2 blinkt im Normalbetrieb 2 Mal pro Sekunde und im Programmiermodus 1 Mal pro Sekunde. Wenn LED2 konstant leuchtet, muss der Lernprozess durchgeführt oder wiederholt werden.

LED3 Lichtschranke:

Die LED3-Anzeige erleuchtet, wenn die Lichtschranke nicht ausgerichtet ist oder sich ein Hindernis diese unterbricht.

LED4 Start:

Die LED4-Anzeige leuchtet auf, wenn die Fernbedienung, der Schlüsselschalter oder der Druckknopf aktiviert ist.

D8- Lernprozess für Fernbedienungen

Fügen Sie die Fernbedienungen für den Antrieb hinzu :

Drücken Sie die Taste „RF-Learn“, bis die LED1 aufleuchtet.

Drücken Sie dann die Taste auf der linken Seite der Fernbedienung. Die LED1 blinkt zweimal und leuchtet 10 Sekunden lang, dann schaltet sie sich aus. Die Speicherung der Fernbedienung ist abgeschlossen.

Fernbedienungen aus dem Antrieb löschen :

Halten Sie die RF-Taste gedrückt, bis LED1 erlischt.

D9- Anlernprozess des Systems für ein Doppelflügeltor

- 1) Der Schalter Nr. 1 muss sich in der Position ON befinden.
- 2) Entriegeln Sie die Motoren, positionieren Sie die beiden Flügel auf halber Strecke und verriegeln Sie dann die Motoren wieder.
- 3) Halten Sie auf der Platine die Taste SYS-learn gedrückt, bis LED2 1 Mal pro Sekunde blinkt (statt 2 Mal pro Sekunde oder dauerhaft), und lassen Sie sie dann los.
- 4) Drücken Sie die Taste auf der linken Seite der Fernbedienung.
- 5) Der Lernvorgang sollte wie folgt ablaufen:
 - Der an den Ausgang MOT2 angeschlossene Flügel schließt sich vollständig. (Wenn er sich stattdessen öffnet, drücken Sie erneut die linke Taste der Fernbedienung, um den Lernvorgang abzubrechen. Die LED2 leuchtet dauerhaft. Kehren Sie die Polarität des Motors um und beginnen Sie wieder bei Schritt 1).
 - Der an den Ausgang MOT1 angeschlossene Flügel schließt sich vollständig. (Wenn er sich stattdessen öffnet, drücken Sie erneut links auf die Fernbedienung, um den Lernvorgang abzubrechen. Die LED2 leuchtet dauerhaft. Kehren Sie die Polarität des Motors um und beginnen Sie wieder bei Schritt 1).
 - Der an den Ausgang MOT1 angeschlossene Flügel öffnet sich wieder vollständig.
 - Der an den Ausgang MOT2 angeschlossene Flügel öffnet sich wieder vollständig.
 - Der an den Ausgang MOT2 angeschlossene Flügel schließt sich vollständig.
 - Der Flügel, der mit dem Ausgang MOT1 verbunden ist, schließt vollständig.

Nach Schritt 5 ist der Lernprozess für Ihr Portal abgeschlossen. Sie können es mit der Fernbedienung :



vollständige Öffnung der 2 Türflügel



des Fußgängerzugangs (nur 1 Türflügel)

Wenn der Lernvorgang nicht abgeschlossen ist, leuchtet die LED2 weiterhin. Überprüfen Sie die Anschlüsse und wiederholen Sie den Vorgang.

D10- Anlernprozess des Systems für ein Einzelflügeltor

- 1) Der Schalter Nr. 1 muss sich in der Position OFF befinden.
- 2) Der Motor muss an den Ausgang MOT1 angeschlossen sein.
- 3) Entriegeln Sie den Motor, positionieren Sie den Flügel auf halber Strecke und verriegeln Sie dann den Motor wieder.
- 4) Halten Sie auf der Platine die Taste SYS-learn gedrückt, bis die LED2 1 Mal pro Sekunde blinkt (statt 2 Mal pro Sekunde oder dauerhaft), und lassen Sie sie dann los.
- 5) Drücken Sie die t-Taste auf der rechten Seite der Fernbedienung.
- 6) Der Lernvorgang sollte wie folgt ablaufen:
 - Der Flügel schließt sich vollständig. (Wenn er sich stattdessen öffnet, drücken Sie erneut rechts auf der Fernbedienung, um den Lernvorgang abzubrechen. Die LED2 leuchtet dauerhaft. Kehren Sie die Polarität des Motors um und beginnen Sie wieder bei Schritt 3).
 - Der Flügel öffnet sich wieder vollständig.
 - Der Flügel schließt sich wieder vollständig.



Vollständige Öffnung des Flügels

D11- Hinderniserkennung

Wenn während des Öffnens des Tors ein Hindernis erkannt wird: Das Tor stoppt.

Wenn ein Hindernis während des Schließens erkannt wird: Das Tor stoppt, öffnet sich erneut und schließt sich dann wieder.



Das erneute Öffnen, wenn das Tor den Schließanschlag erreicht, ermöglicht die Räumung eines eventuellen Hindernisses. obstacle.

E- TECHNISCHE DATEN

Motor

Motor	24V DC-Motor mit Handentriegelung
Typ	Zylinderbetrieben
Hublänge	435 mm
Versorgungsspannung	24V DC
Max. Gewicht pro Flügel/Max. Breite pro Flügel	150 kg / 2 m
Betriebstemperaturbereich	-20°C~+50°C
Abmessungen	710 mm x 98 mm x 192 mm

Der A-bewertete emittierte Schalldruckpegel des Antriebs beträgt 70 dB (A) oder weniger.

Fernbedienungen

Kanäle	2
Frequenz - Maximale Sendeleistung	433.92 MHz - Leistung < 10 mW
Stromversorgung	1 Lithium-Batterien CR2032 inklusive
Sicherheit	sich ständig ändernder Geheimcode

Blinklicht (option - AAM011)

Integrierte Antenne	JA (Koaxialkabel nicht im Lieferumfang enthalten)
Glühbirne	LED E14 24V 1W (beiliegend)
Netzkabel	2 x 1 mm ² (nicht im Lieferumfang enthalten)
Glühlampenanschluss	unpolarisiert (elektronische Platine)
Schrauben	beiliegend
Nicht mit 230V versorgen	
Betriebstemperaturbereich	-20°C~+50°C
Abmessungen	74 x 167 x 59 mm

Lichtschranken (option - AAM0036)

Erkennungsmethode	Infrarot-Strahl
Reichweite	Maximal 10 m
Eingangsspannung	12~24 V AC/DC
Antwortverzögerung	< 100 ms
Betriebsanzeige	RX: Rote LED leuchtet auf (unterbrochener Strahl) Rote LED aus (ausgerichteter Strahl) TX: Rote LED leuchtet (Spannungsversorgung)
Abmessungen	63 x 63 x 30 mm
Ausgangstyp	Relaisausgang

F- WARTUNG

F1- Motor

Führen Sie die folgenden Arbeiten mindestens alle 6 Monate durch. Bei häufiger Anwendung verkürzen Sie diese Zeitspanne.

Unterbrechung der Stromversorgung:

- (1) Reinigen und fetten Sie die Schrauben, Stifte und das Scharnier.
- (2) Stellen Sie sicher, dass die Befestigungspunkte fest angezogen sind.
- (3) Überprüfen Sie, ob Ihre Kabel richtig angeschlossen sind.

Anschluss der Stromversorgung:

- (1) Überprüfen Sie die Einstellungen für die Stromversorgung.
- (2) Prüfen Sie, ob die manuelle Entriegelung funktioniert.
- (3) Überprüfen Sie, ob die Fotozellen oder andere Sicherheitsvorrichtungen ordnungsgemäß funktionieren.

F2- Fernbedienung

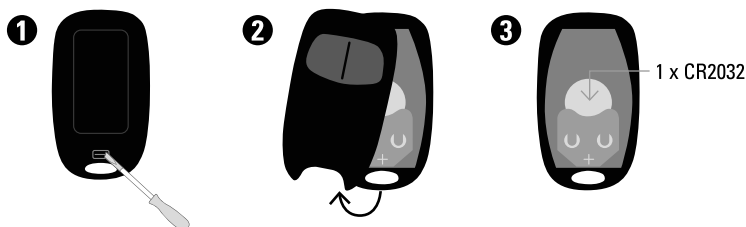

G- TECHNISCH SUPPORT

G1- Hilfe bei der Fehlersuche

Aufgetretenes Problem	Lösung
Das Tor bewegt sich nicht, wenn die Fernbedienung betätigt wird.	<ol style="list-style-type: none">1.Überprüfen Sie, ob die Anzeige „LED1“ aufleuchtet, wenn Sie eine Taste auf der Fernbedienung drücken.2.Stellen Sie sicher, dass die Spannung höher als 25V ist.3.Stellen Sie sicher, dass die Anzeige „LED2“ leuchtet.4.Vergewissern Sie sich, dass die gesamte Verdrahtung mit der Klemmleiste der Elektronikplatine verbunden ist.5.Stellen Sie sicher, dass sich die Sicherung und der Trennschalter Ihres Netzteils in gutem Zustand befinden.
Die Übertragungsdistanz ist zu kurz.	Stellen Sie sicher, dass die Antenne richtig angeschlossen ist, ohne dass sich der Kern und das Geflecht berühren. Überprüfen Sie die Batterien der Fernbedienung.
Die Übertragungsdistanz ist zu kurz.	Überprüfen Sie den Zustand der Blinklichtverdrahtung, den ordnungsgemäßen Anschluss und die Glühbirne.
Die Flügel oder Schiebetore stoppen plötzlich während der Bewegung. oder Die Flügel oder Schiebetore bewegen sich nicht oder nur in eine Richtung.	<ol style="list-style-type: none">1.Überprüfen Sie, ob der Flügel frei bewegt werden kann und ob sich keine Hindernisse dazwischen befinden.2.Vergewissern Sie sich, dass die Motoranschlussdrähte richtig angeschlossen sind.3.Überprüfen Sie den Zustand der Sicherung.4.Achten Sie darauf, dass sich keine Hindernisse im Strahl der Lichtschranke befinden.5.Schalten Sie bei Bedarf die Stromversorgung Ihres Motors aus und stellen Sie sicher, dass die Flügel oder Schiebetore sich nach dem Auskuppeln frei bewegen können.
Ein Flügel schließt sich bis zum Anschlag und der andere stoppt.	<ol style="list-style-type: none">1. Überprüfen Sie, ob der Flügel oder das Türblatt frei bedient werden kann und ob sich keine Hindernisse dazwischen befinden.2. Stellen Sie sicher, dass die Anschlusskabel des Motors richtig angeschlossen sind.3. Überprüfen Sie den Zustand der Sicherung.4. Stellen Sie sicher, dass der Sicherheitsstrahl funktioniert.5. Schalten Sie die Stromzufuhr zu Ihrem Motor aus und stellen Sie sicher, dass sich die Flügel nach dem Auskuppeln frei bewegen können.
Der Motor dreht sich nicht und das Relais macht beim Öffnen und Schließen Geräusche.	Überprüfen Sie den Zustand Ihrer Sicherung.
Die Fernbedienung lässt sich nicht verbinden.	<ol style="list-style-type: none">1. Überprüfen Sie, ob die LED1 auf der Karte blinkt, wenn Sie die Fernbedienung drücken.2. Überprüfen Sie die korrekte Positionierung des RF1-Empfängers.3. Um zu überprüfen, ob die Fernbedienung beim Drücken der Fernbedienung richtig zugeordnet ist, müssen LED 1 und LED 4 leuchten.4. Wenn die LED bei einem Tastendruck blinkt, wechseln Sie die Batterie.5. Nehmen Sie den Empfänger heraus und setzen Sie ihn wieder ein.
Die Fernbedienung lässt sich nicht verbinden.	<ol style="list-style-type: none">1. Überprüfen Sie, ob die LED1 auf der Karte blinkt, wenn Sie die Fernbedienung drücken.2. Überprüfen Sie die korrekte Positionierung des RF1-Empfängers.3. Wenn dies immer noch nicht funktioniert, löschen Sie alle Fernbedienungen und fügen Sie neue hinzu, indem Sie die normale Vorgehensweise befolgen.
Löschen der Fernbedienungen aus dem Antrieb	Halten Sie die RF-Taste so lange gedrückt, bis LED1 blinkt.

G3- Online-Chat



Sie haben eine Frage?

Für eine persönliche Antwort nutzen Sie den Online-Chat auf unserer Website www.scs-sentinel.com

H- GARANTIE



SCS Sentinel gewährt auf dieses Produkt eine Garantie für Qualität und Zuverlässigkeit, die den gesetzlichen Rahmen übersteigt.

Es ist zwingend erforderlich, den Kaufnachweis während der Garantiezeit aufzubewahren. Bewahren Sie den Barcode und Ihren Kaufnachweis sorgfältig auf, da diese für Garantieansprüche erforderlich sind.

Die Garantie erstreckt sich nicht auf:

- Materielle oder elektrische Schäden durch unsachgemäße Installation (Verdrahtungsfehler, Verpolung, usw.)
- Schäden durch den Gebrauch unsachgemäße Verwendung der Blinkleuchte (Verwendung nicht wie vorgesehen) oder Änderungen.
- Schäden, die durch die Verwendung und/oder Installation von Bauteilen entstehen, die nicht von SCS Sentinel vorgesehen und inbegriffen sind.
- Schäden durch mangelnde Wartung oder Einwirkungen.
- Schäden durch Witterungseinflüsse wie Hagel, Blitzschlag, starke Winde, usw.
- Rücksendungen von Artikeln ohne Kaufnachweis oder Rechnung.

I- WARNHINWEISE

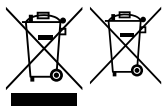

Entsorgen Sie gebrauchte Batterien und Geräte nicht über den Hausmüll. Die darin enthaltenen gefährlichen Stoffe können Gesundheit und Umwelt schädigen. Bitte nutzen Sie die Recyclingcenter Ihrer Gemeinde oder Ihren Vertriebspartner zur Geräteentsorgung.



J- KONFORMITÄTSERKLÄRUNG

Hiermit erklärt SCS Sentinel, dass sich dieses Produkt in Übereinstimmung mit den grundlegenden Anforderungen und anderen relevanten Bestimmungen der Richtlinie 2014/53/EU befindet. Die Konformitätserklärung ist abrufbar unter : www.scs-sentinel.com/downloads

ÍNDICE

A - Instruções de segurança	93
B - Descrição.....	96
C- Cablagem / Instalação.....	97
D- Regulação/Utilização	105
E- Características técnicas	107
F- Manutenção	108
G- Assistência técnica	109
H- Garantia.....	110
I- Avisos	110
J- Declaração de conformidade.....	110

A- INSTRUÇÕES DE SEGURANÇA



ADVERTÊNCIA: Instruções de segurança importantes Para a segurança das pessoas, é importante respeitar estas instruções pois uma instalação incorreta pode provocar ferimentos graves. Guardar estas instruções. Em caso de instalação por terceiros, este manual deverá ser transmitido ao utilizador final. O utilizador final deverá igualmente ter formação na utilização segura do aparelho de acordo com as instruções deste manual.



INFORMAÇÕES

A SCS SENTINEL assegura a conformidade das suas motorizações de acordo com as normas e regras de segurança para motorizações de portões (EN 60335-2-103).

A utilização deste produto fora das condições especificadas ou a utilização de componentes ou acessórios não recomendados pela SCS SENTINEL podem comprometer a segurança de bens e pessoas, sendo, portanto, proibidos.

A SCS SENTINEL não se responsabiliza por danos resultantes do incumprimento das instruções fornecidas neste manual.



ANTES DA INSTALAÇÃO

Este produto destina-se unicamente à automatização de um portão de batente para utilização "residencial".

A instalação deve ser feita por pessoal qualificado com as devidas competências mecânicas e elétricas.

Antes de instalar a motorização, verificar que a parte móvel está em bom estado mecânico, que está devidamente equilibrada e que abre e fecha corretamente. Assegurar-se de que o intervalo de temperatura indicado na motorização é adequado ao local da instalação.

ATENÇÃO : A motorização não pode ser usada numa parte móvel que inclua um acesso.

INSTALAÇÃO ELÉTRICA



PERIGO: A instalação da alimentação elétrica deve estar conforme com as normas em vigor no país onde o produto vai ser usado (NF C 15-100 para a França) e deve ser feita por pessoal qualificado.

A entrada elétrica do setor deve estar protegida contra sobretensões através de um disjuntor adaptado e de um diferencial. Deverá ser previsto um meio para desligar todos os polos da rede de alimentação. Este dispositivo deve ser diretamente ligado aos terminais de alimentação e ter uma distância de separação dos contactos em todos os polos de modo a assegurar que fique completamente desligado em conformidade com as regras de instalação.

Se o cabo de alimentação estiver danificado, deve ser substituído pelo fabricante, pelo serviço pós-venda ou por pessoas com qualificações semelhantes de forma a evitar perigos.



INSTALAÇÃO DA MOTORIZAÇÃO



PERIGO: A motorização deve ser desligada da fonte de alimentação durante a instalação.

AVISO: Para sua segurança, certifique-se de que não estão presentes crianças durante a fase de instalação. Assegurar-se de que no seu ambiente de instalação (porta e partes fixas) as zonas de risco são evitadas ou, pelo menos, assinaladas (ver parte "Riscos potenciais" depois destas instruções).

Assegurar-se de que é evitado o choque entre a parte móvel e as partes fixas à volta devido ao movimento de abertura da parte móvel.

AVISO: A ativação do dispositivo de desbloqueio manual pode provocar um movimento descontrolado da parte móvel devido a falhas mecânicas ou devido a uma situação de perda de equilíbrio.

Caso um dispositivo de comando fixo seja instalado (teclado com código, seletor de chave, etc.), o mesmo deve ser instalado a 1,5 m do chão, afastado das partes móveis, mas sempre em relação ao portão.

De acordo com as normas europeias EN 12453 e EN 13241-1 aplicáveis às instalações de portas e portões motorizados industriais, comerciais e residenciais, e em função do local da instalação, pode ser necessário adicionar outros acessórios não disponibilizados neste kit (fotocélulas e luz sinalizadora).

No caso de um funcionamento em modo fecho automático, ou de utilização de uma abertura à distância sem vista direta para o portão, é imperativo instalar fotocélulas.

No caso de fecho automático, ou caso o seu portão esteja virado para a via pública, poderá ser obrigatório instalar uma luz sinalizadora de acordo com a regulamentação do país de instalação do motor.

O instalador deve garantir a conformidade da instalação.

Após a instalação, assegurar-se de que o mecanismo está corretamente regulado e que o sistema de proteção e qualquer

dispositivo de desbloqueio manual funcionam corretamente. Fixar de forma permanente a etiqueta do desbloqueio manual junto ao respetivo dispositivo de acionamento.



UTILIZAÇÃO DA MOTORIZAÇÃO

ATENÇÃO: Este aparelho pode ser usado por crianças acima dos 8 anos e por pessoas com as suas capacidades físicas, sensoriais ou mentais reduzidas, ou sem experiência ou conhecimento, desde que devidamente vigiadas ou se lhes foram dadas todas as instruções de utilização em segurança e se os riscos foram bem compreendidos.

As crianças não devem brincar com o aparelho.

A limpeza e manutenção por parte do utilizador não devem ser feitas por crianças não vigiadas.

- Não deixar que as crianças brinquem com o aparelho ou comandos. Colocar os dispositivos de comando fora do alcance das crianças.

AVISO: O utilizador deve vigiar o portão em movimento e manter as pessoas afastadas até que o mesmo esteja totalmente aberto ou fechado. Não impedir voluntariamente o movimento do portão.



MANUTENÇÃO E REPARAÇÃO DA MOTORIZAÇÃO



PERIGO: A motorização deve ser desligada da fonte de alimentação durante as operações de limpeza, manutenção e substituição de peças.

Verificar frequentemente a instalação para identificar qualquer desequilíbrio ou sinal de desgaste ou deterioração da cablagem, das molas e da montagem. Não utilizar o aparelho caso seja necessária alguma reparação ou regulação. Para substituir ou reparar o sistema motorizado, utilizar apenas peças de origem.

Para mais informações, consultar a parte

F - Manutenção



PERIGO: Não engolir a pilha, risco de queimadura química.

Este produto inclui uma pilha de botão. Em caso de ingestão, a pilha de botão pode causar graves queimaduras internas em apenas 2 horas que podem ser mortais. Guardar as pilhas novas e usadas fora do alcance das crianças. Se o compartimento da pilha não

fechar de forma segura, não utilizar este produto e mantê-lo fora do alcance das crianças. Em caso de suspeita de ingestão de uma pilha ou introdução da mesma em qualquer parte do corpo, procurar imediatamente ajuda médica. Não limpar este produto com solventes, substâncias abrasivas ou corrosivas. Utilizar um pano macio. Não permitir que as crianças brinquem com este produto ou com as embalagens. Em caso de substituição da pilha, utilizar uma com as mesmas características da que é fornecida com o produto. Retirar as pilhas se o produto não for utilizado durante um longo período de tempo, exceto se for destinado a situações de urgências. As pilhas e/ou baterias não devem ser expostas a calor excessivo ou atiradas para o fogo.

Fabricante da bateria fornecida - CR2032

Renata SA - Kreuzenstrasse 30

CH-4452 ITINGEN / Switzerland

Mail: sales@renata.com - www.renata.com

Riscos potenciais

Existem 4 riscos potenciais, incluindo 3 áreas a seguir identificadas:

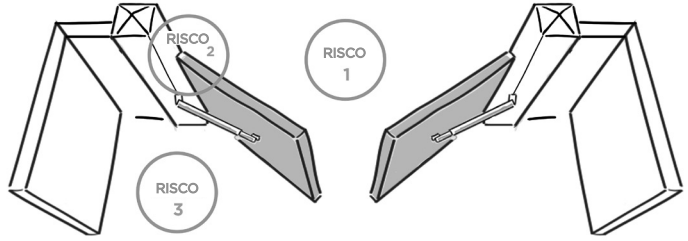

Risco 1: Choque e esmagamento

Prevenção:

- Detecção de obstáculo pelo motor.
- Utilização de fotocélulas.

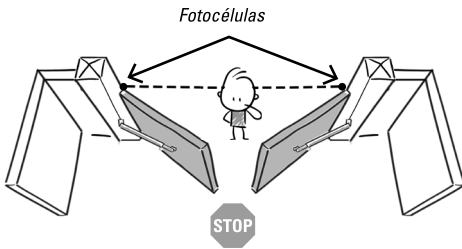

Risco 2: Esmagamento das mãos

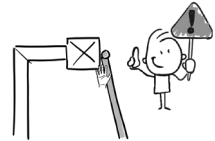

Prevenção:

- Deixar uma distância mínima de 10 cm entre o batente da porta e o pilar/parede.
- Cortar o canto do pilar sem o enfraquecer.

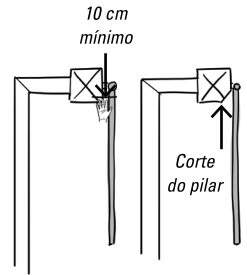

Risco 3: Prisão e esmagamento

Prevenção:

- Detecção de obstáculo pelo motor.
- Deixar uma distância mínima de 50 cm entre o braço do motor e a parede (ou outra parte fixa).

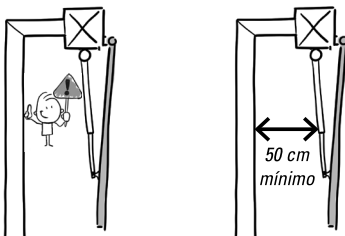

Risco 4: Esmagamento dos pés

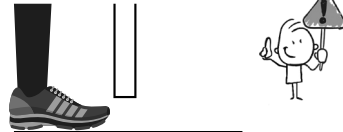

Prevenção:

- Para evitar uma área perigosa para os pés, deixar uma distância mínima de 12 cm ou máxima de 5 mm entre a parte inferior dos painéis e o chão.



B- DESCRIÇÃO

B1- Conteúdo do kit

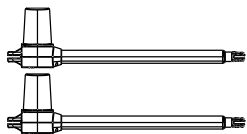

2 atuadores
MPD0203

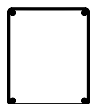

1 caixa
placa
eletrônica



2 telecomandos
(AAM00128)

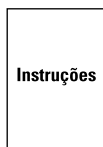

Instruções

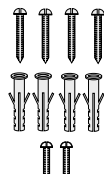

Parafusos

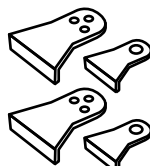

Suportes de fixação

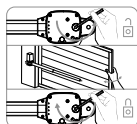

etiqueta de desbloqueio

B2- Dimensões

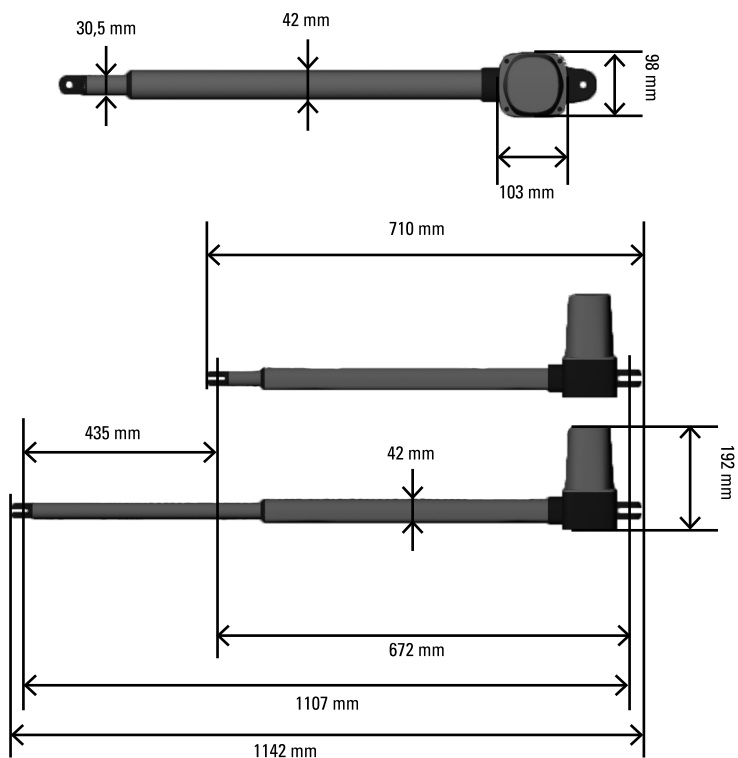

C- CABLAGEM / INSTALAÇÃO

C1- Instalação do automatismo

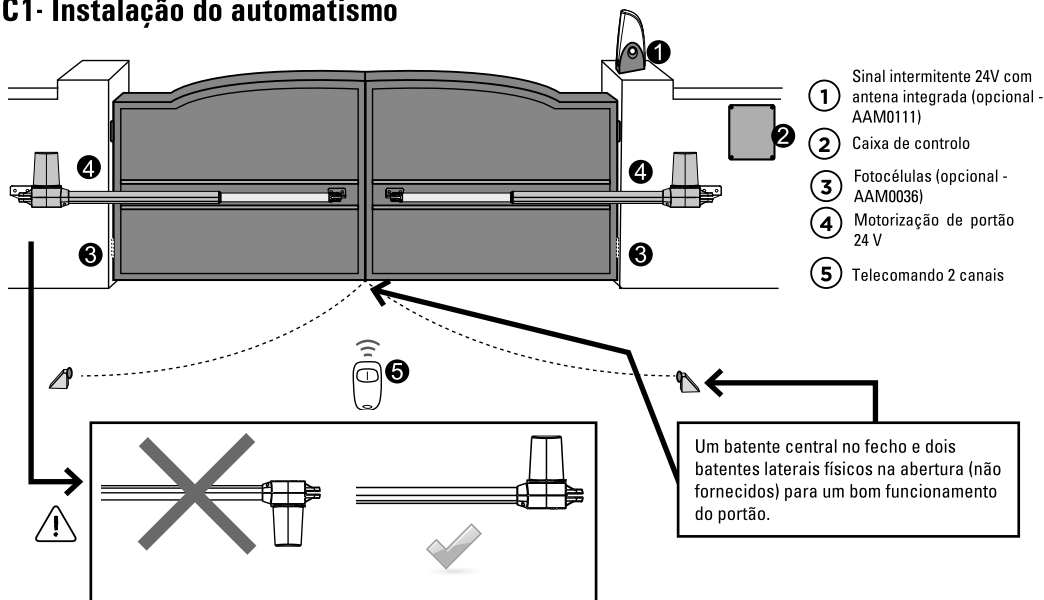

C2- Tabela de dimensões

Para uma correta instalação, respeite escrupulosamente as medidas indicadas na tabela abaixo. Se necessário, ajustar a estrutura do portão para o adaptar à motorização.

Antes de proceder à instalação, assegure-se de que o portão funciona livremente:

- 1) As dobradiças estão corretamente posicionadas e lubrificadas.
- 2) Não há nenhum obstáculo na zona de deslocamento.
- 3) Não há fricções entre os dois painéis ao nível do piso durante a abertura.

Abertura interior - instalação com o portão fechado

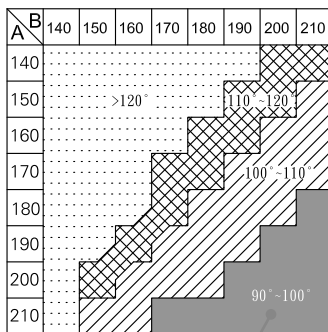
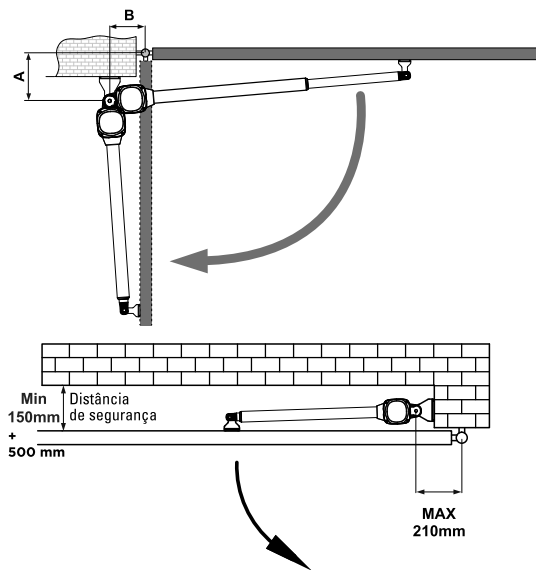

cota de instalação ideal

Abertura exterior - instalação com o portão aberto (máx. 90°)

⚠ ATENÇÃO: Em caso de abertura para o exterior, é obrigatório instalar uma luz sinalizadora no pilar como medida de segurança.

Para permitir uma abertura exterior será necessário criar e/ou mandar fazer uma peça em metal para deslocar os motores, é OBRIGATÓRIO respeitar as cotas de instalação indicadas na tabela.

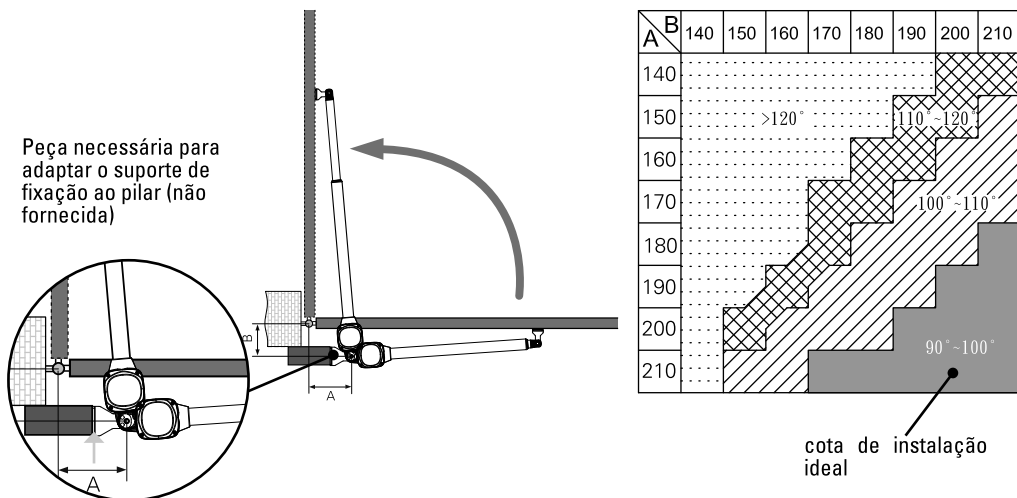

C3- Desbloqueio de urgência

Em caso de corte de corrente ou para programar o automatismo do portão, pode desbloquear manualmente os motores:

Na motorização, inserir a chave sextavada para desbloquear, depois rodar 180 graus, no sentido contrário aos ponteiros do relógio. Agora pode abrir o portão à mão.

Para bloquear de novo o motor, inserir a chave sextavada para desbloquear, depois rodar 180 graus, no sentido dos ponteiros do relógio.

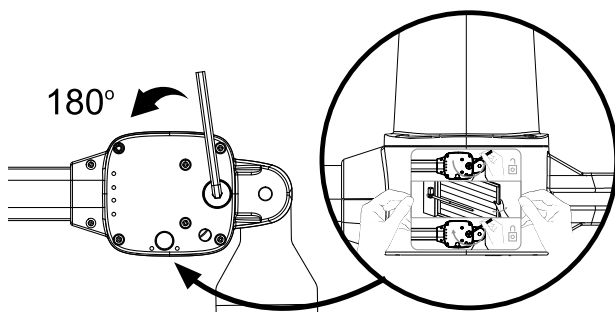

Fixar de forma permanente a etiqueta da embraiagem manual junto ao respetivo dispositivo de acionamento.

C4- Fixação do braço

Antes de posicionar o braço no portão, desbloqueie o braço (C3) e retire completamente o tubo do atuador, depois insira o tubo de 3 cm (isto permite bloquear bem o portão na posição de fechado).

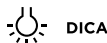

DICA

Se tiver dificuldade a desbloquear o motor, pode usar uma bateria. Basta ligar os fios do motor branco e amarelo num sentido ou no outro, de acordo com a polaridade, para acionar os motores.

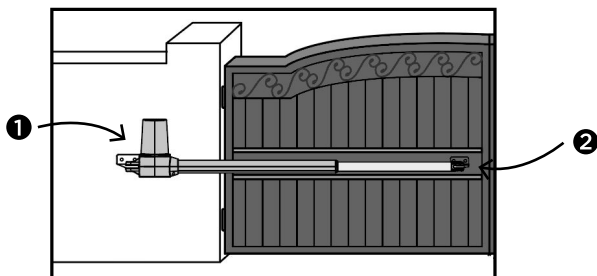
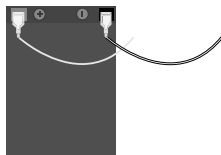

1 Fixe o primeiro suporte no pilar. Posicione o automatismo no suporte, depois coloque o parafuso no furo.

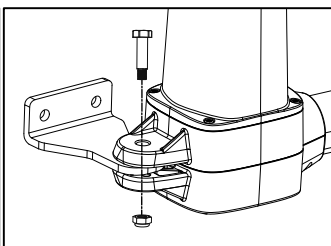
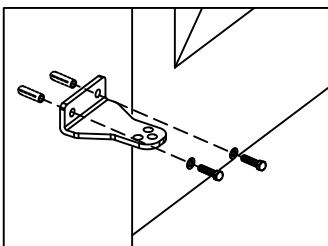
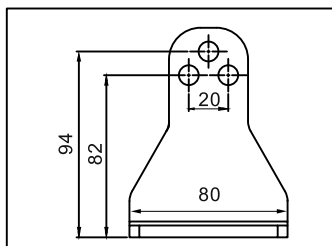

2 Monte o segundo suporte com o outro lado do automatismo e aperte o suporte no portão fechado.

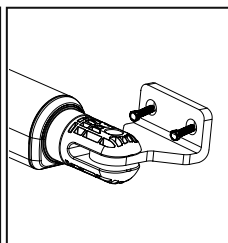
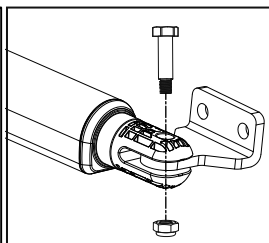
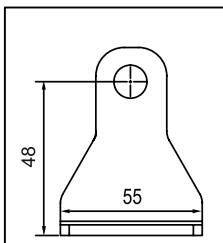

Assegure-se de que os braços estão montados na horizontal nestas posições:

1) Porta na posição « fechado » **2)** Porta na posição « aberto » **3)** Porta na posição « ângulo de 45° »

Antes de soldar o suporte (se necessário), cubra a motorização para evitar qualquer dano causado pelas limalhas.

C5- Esquema de ligações

Figure 1(4)

Figura 1

cablagem obrigatória em:

- ▲ $\geq 0,5 \text{ mm}^2$
- 1 mm^2

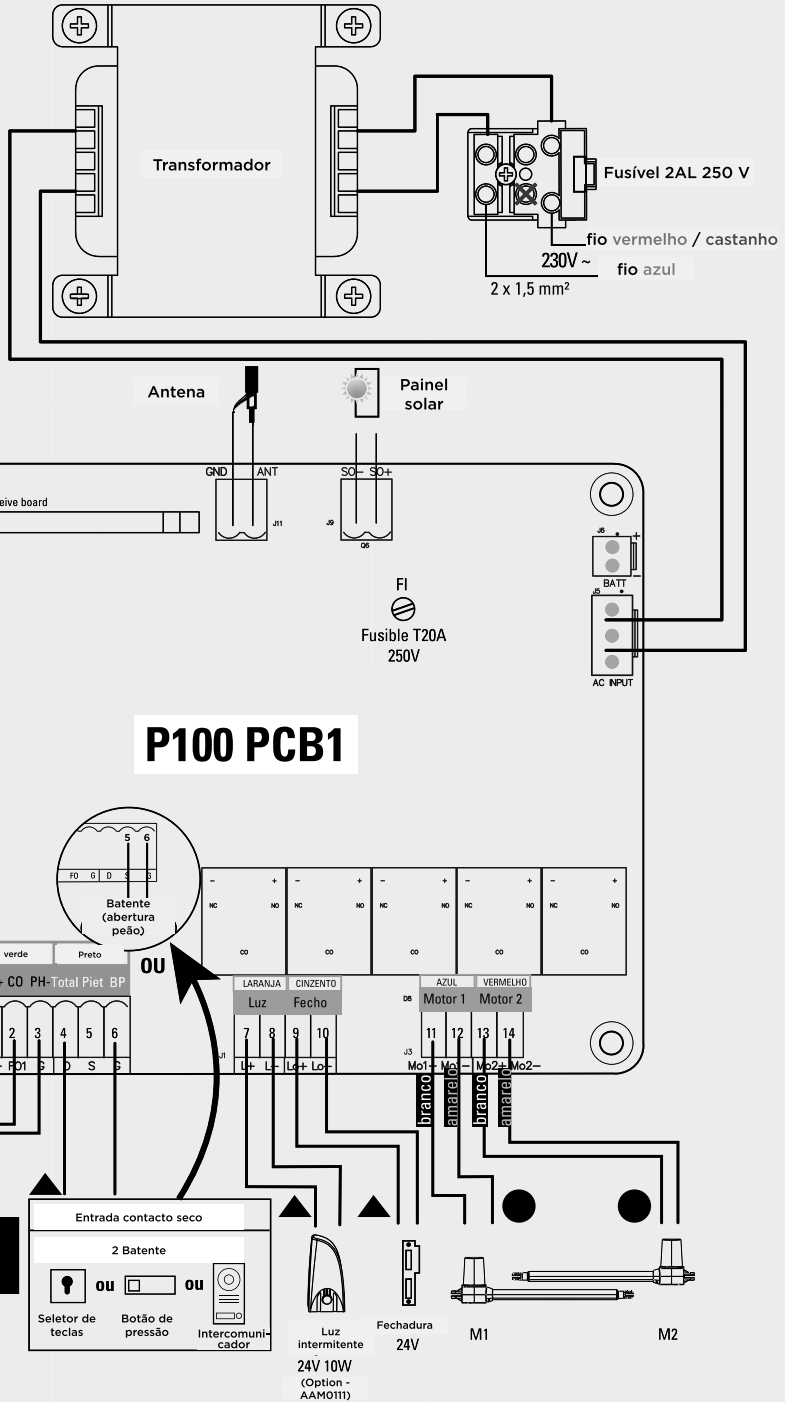

C6- Instalação e ligação

- ⚠ Prepare antecipadamente todos os cabos dos acessórios e ligue os fios do motor na placa eletrônica conforme indicado no esquema da figura 1. A ligação dos cabos dos acessórios não implica distinguir as polaridades positiva (+) e negativa (-).

Caixa da placa eletrônica

ANTES DA INSTALAÇÃO

Determine a localização de instalação da caixa da placa eletrônica. Aconselha-se a instalar junto do portão e de a proteger de todos os danos possíveis.

- ⚠ **Assegure-se de que tem o comprimento de cabo elétrico suficiente** antes de determinar a localização de instalação da caixa da placa eletrônica.

PREPARAÇÃO DA INSTALAÇÃO

1. Retire os 4 parafusos da caixa da placa eletrônica. (Ver figura 1(1))
2. Utilize uma chave de parafusos para abrir os orifícios predefinidos na parte de baixo da caixa da placa eletrônica. (Ver figura 1(2))
3. Posicione e fixe a caixa da placa eletrônica na parede.
4. Ligue os fios dos vários elementos a ligar na placa (elementos descritos nas páginas seguintes).
5. Os cabos devem passar sempre por baixo da caixa através dos furos predefinidos.
Assegure a estanquicidade dos furos de passagem dos fios (bucins, silicone).
6. Feche a caixa da placa com os 4 parafusos. (Ver figura 1(3))

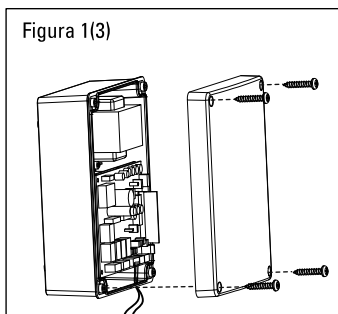
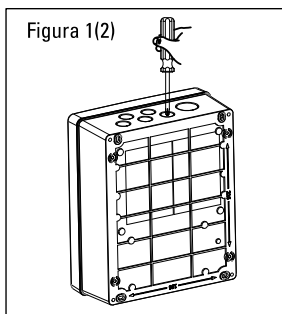
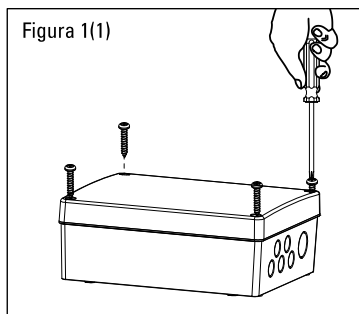

Motor

LIGAÇÃO DOS FIOS DO MOTOR

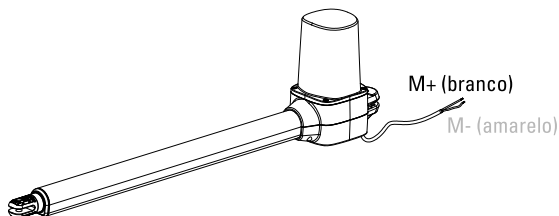

Nota: Certifique-se de que os fios branco e amarelo estão descarnados em 5 mm. Evite que o cabo fique muito esticado nos movimentos de abertura e fecho.

NOTA, PARA OS PORTÕES QUE ABREM PARA O EXTERIOR:

Motor M1: Ligue os fios do motor (Amarelo -) no borne Mo1+, e (Branco +) no borne Mo1 - (motor que abre em primeiro)

Motor M2: Ligue os fios do motor (Amarelo -) no borne Mo2+, e (Branco +) no borne Mo2 -

LIGAÇÃO DO MOTOR M1 (motor que abre em primeiro)

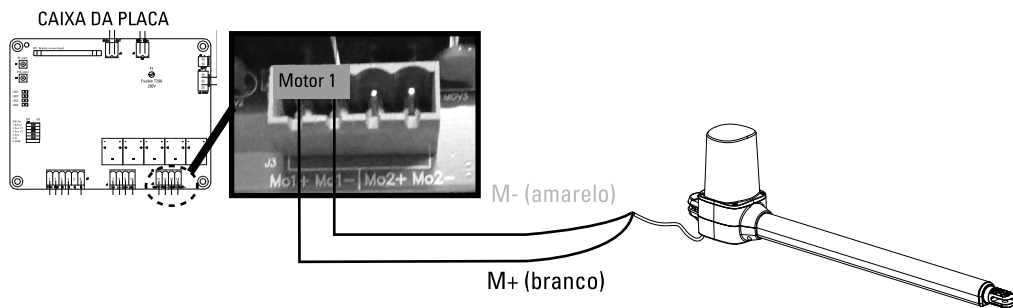

LIGAÇÃO DO MOTOR M2 (motor que abre em segundo)

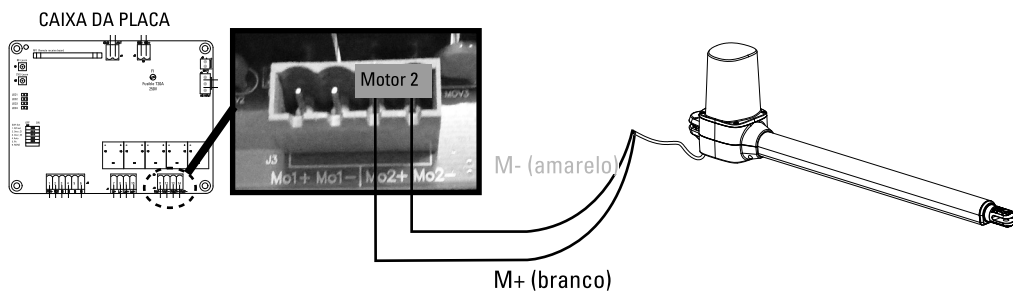

Fecho elétrico (opcional)

Ligue os 2 fios do fecho elétrico (24V) aos bornes da placa eletrônica indicados com Lo + e Lo -.

Ligação de alimentação 230 volts

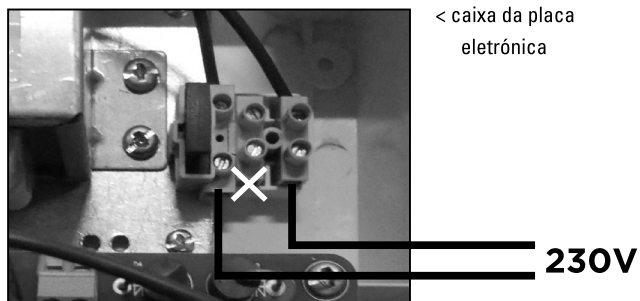

Fotocélulas (opcional - AAM0036)

As fotocélulas são os dispositivos de segurança para os portões automáticos. São formadas por um emissor e um receptor e são acionadas quando o feixe é interrompido.

Se for detetado um obstáculo, o portão pára e abre ligeiramente permitindo que o obstáculo seja movimentado em segurança. As fotocélulas podem ser colocadas tanto no pilar esquerdo como direito.

ETAPA 1

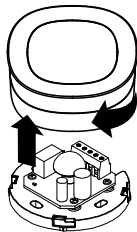

ETAPA 2

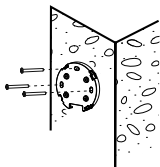

ETAPA 3

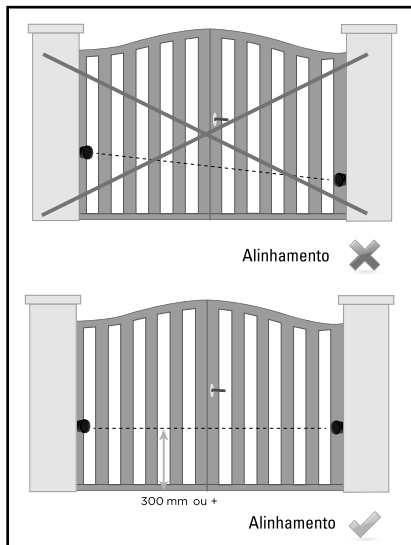
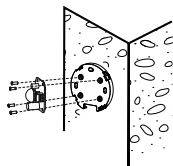

ETAPA 4: CABLAGEM

tipo de cabos:
0,5 mm²

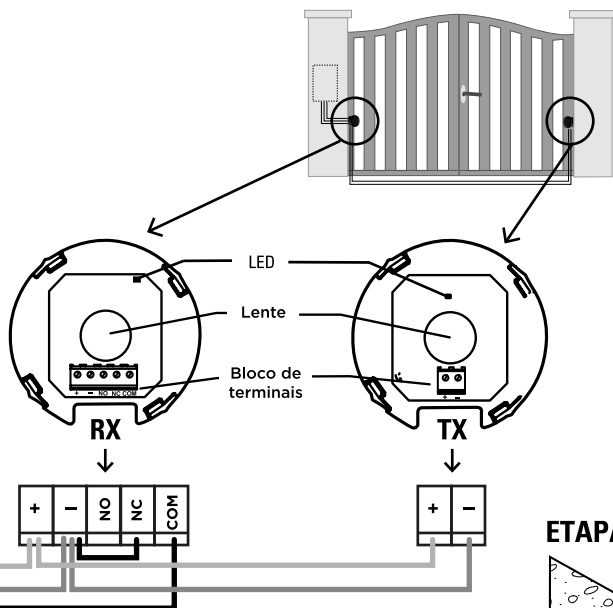
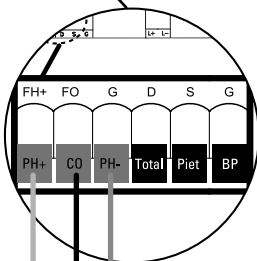
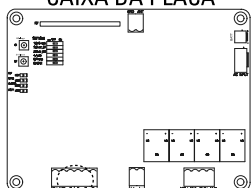

ETAPA 5

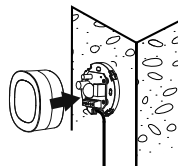

Luz sinalizadora (opcional - AAM0111)

Retire totalmente a embalagem antes de fazer as ligações.

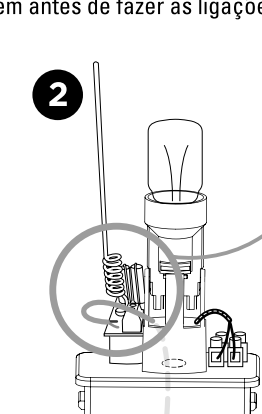
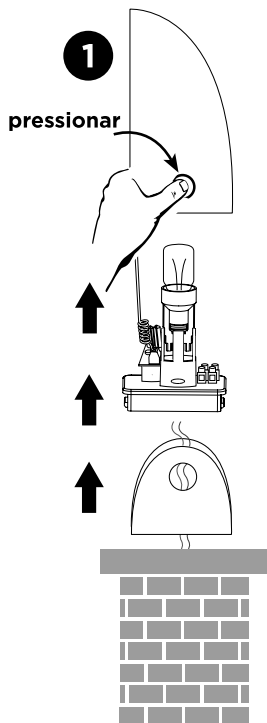

Se desejar melhorar o desempenho dos telecomandos, pode ligar a antena existente dentro da luz sinalizadora usando um cabo coaxial do tipo GR58 (não fornecido). Neste caso, deve desligar a antena de origem. Ligue o cobre central do cabo coaxial ao borne «ANT» e ligue a malha ao borne «GND», tanto no lado da antena como na placa eletrônica.

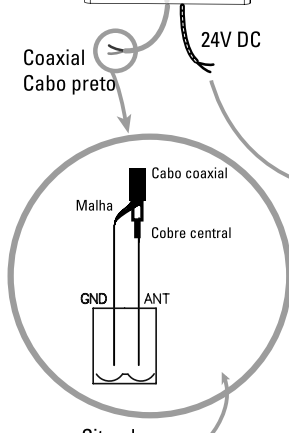

Situado em cima à esquerda do PCB

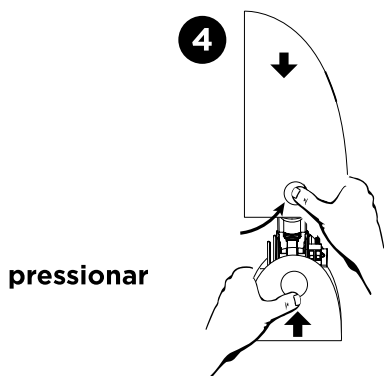
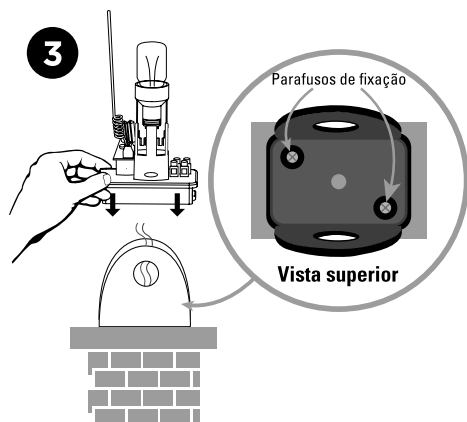
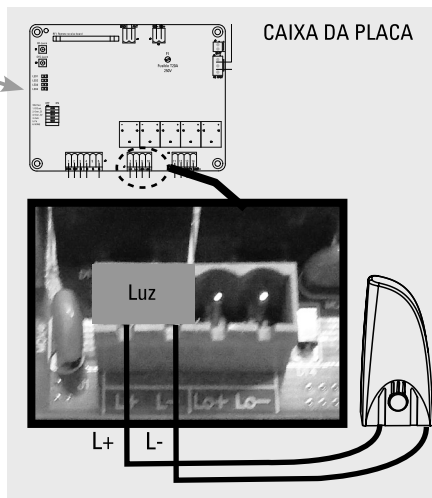

D- REGULAÇÃO/UTILIZAÇÃO

D1- Regulação número de batentes (dip switch 1)

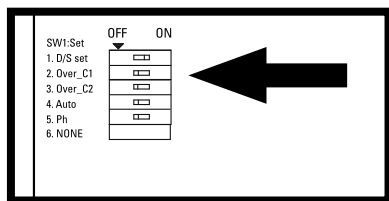

CAIXA DA PLACA

Regulação dos switches: a posição «ON» situa-se voltado para a direita, «OFF» voltado para a esquerda.

DIP SWITCH 1 D/S set:

ON = funcionamento 2 painéis

OFF = funcionamento 1 painel (ligação no MOT1)

D2- Dip switch 2 e 3

Os interruptores 2 e 3 não são utilizados.

D3- Regulação do fecho automático (dip switch 4)

DIP SWITCH 4

Em « ON »: Fecho automático em 30 segundos.



Premir simultaneamente os dois botões do telecomando (portão aberto ou fechado) desativará o modo automático (confirmação com 3 piscadelas da luz sinalizadora).

Repetir a operação para reativar o modo automático (confirmação com 3 piscadelas da luz sinalizadora).

Nota: No caso de fecho automático, é obrigatória a instalação de fotocélulas.

Em « OFF »: Fecho automático desativado (atenção, é sempre possível ativá-lo através do viés do telecomando).

D4- Regulação das fotocélulas (dip switch 5)

DIP SWITCH 5:

ON: Fotocélulas ativadas. Passagem em frente das fotocélulas durante o fecho = libertação do obstáculo durante 2 segundos.

Se estiver no modo de fecho automático, e as fotocélulas detetarem um obstáculo quando o portão está totalmente aberto, o tempo de pausa será recarregado.

OFF: Fotocélulas desactivadas. As fotocélulas deixam de ter qualquer influência no funcionamento do portão.

D5- Desfasamento / abertura e fecho desfasado (dip switch 6)

DIP SWITCH 6:

ON: 8 segundos de desfasamento na abertura / fecho dos batentes.

OFF: 5 segundos de desfasamento na abertura / fecho dos batentes.

D6- Velocidade de desaceleração

As velocidades de funcionamento não são ajustáveis.

D7- Indicadores LED

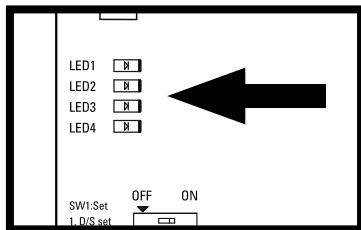

CAIXA DA PLACA

LED1 indicador RF: radiofrequência

O indicador LED1 pisca quando recebe um sinal (telecomando programado ou não).

LED2 sistema de aprendizagem:

O indicador LED2 pisca 2 vezes por segundo no funcionamento normal e 1 vez por segundo em programação. Se o LED 2 estiver aceso, isso significa que a formação tem de ser efectuada ou refeita.

LED3 fotocélulas:

O indicador LED3 acende quando as fotocélulas não estão alinhadas ou quando há um obstáculo entre elas.

LED4 start:

O indicador LED4 acende quando o telecomando, o seletor de chave ou o botão de pressão são ativados.

D8- Processo de aprendizagem dos telecomandos

Adicionar os telecomandos à motorização :

Prima o botão "RF-Learn" até o LED1 se acender.

Em seguida, prima o botão à esquerda do telecomando. O LED1 pisca duas vezes e permanece aceso durante 10 segundos, depois apaga-se. O telecomando foi memorizado.

Eliminar os telecomandos da motorização :

Manter o botão RF premido até que o LED1 se apague.

D9- Processo de aprendizagem do sistema para um portão com batentes duplos

- 1) O interruptor nº 1 deve estar na posição ON.
- 2) Desbloquear os motores, posicionar as 2 folhas a meio do curso, depois voltar a bloquear os motores.
- 3) Na placa eletrônica, manter premido o botão SYS-learn até que o LED2 pisque uma vez por segundo (em vez de duas vezes por segundo ou fixo), depois soltar.
- 4) Premir o botão do lado esquerdo do telecomando.
- 5) O processo de aprendizagem deve ser o seguinte:
 - A folha ligada à saída MOT2 fecha-se completamente. (Se abrir, prima novamente o botão esquerdo do telecomando para interromper o processo de aprendizagem. O LED2 permanece permanentemente aceso. Inverta a polaridade do motor e recomece a partir do passo 1).
 - A folha ligada à saída MOT1 fecha-se completamente. (Se abrir, prima novamente o botão esquerdo do telecomando para interromper o processo de aprendizagem. O LED2 permanece permanentemente aceso. Inverta a polaridade do motor e recomece a partir do passo 1).
 - A folha ligada à saída MOT1 volta a abrir completamente.
 - A folha ligada à saída MOT2 reabre completamente.
 - A folha ligada à saída MOT2 fecha-se completamente.
 - A folha ligada à saída MOT1 fecha-se completamente.

Após o passo 5, o processo de aprendizagem do seu portão está concluído. Pode utilizá-lo com o telecomando:



abertura total dos 2 painéis



abertura para peões (apenas 1 painel)

Se o processo de aprendizagem não estiver concluído, o LED2 permanecerá aceso. Verificar as ligações e repetir a operação.

D10- Processo de aprendizagem do sistema para um portão com batente único

- 1) O interruptor n.º 1 deve estar na posição OFF.
- 2) O motor deve estar ligado à saída MOT1.
- 3) Desbloqueie o motor, posicione a lâmina a meio do percurso e volte a bloquear o motor.
- 4) Na placa eletrónica, mantenha premido o botão SYS-learn até que o LED2 pisque uma vez por segundo (em vez de duas vezes por segundo ou estável), e depois solte-o.
- 5) Prima o botão do lado direito do controlo remoto.
- 6) O processo de aprendizagem deve ser o seguinte:
 - A folha fecha-se completamente. (Se abrir, prima novamente o botão da direita do telecomando para interromper o processo de aprendizagem. O LED2 permanece permanentemente aceso. Inverta a polaridade do motor e recomeça a partir do passo 3).
 - A folha volta a abrir completamente.
 - A folha fecha-se completamente.



Abertura total da folha

D11- Detecção de obstáculos

Se for detectado um obstáculo durante a abertura do portão: o portão pára.

Se for detectado um obstáculo durante o fecho do portão: o portão pára, volta a abrir e volta a fechar.



Quando o portão atinge o batente de fecho, volta a abrir para eliminar qualquer obstáculo.

E- CARACTERÍSTICAS TÉCNICAS

Motor

Motor	Motor 24V DC com desbloqueio manual
Tipo	com atuador
Comprimento de curso	435 mm
Tensão de entrada	24V DC
Peso máx. por painel / Largura máx. por painel	150 kg / 2 m
Temperatura de funcionamento	-20°C~+50°C
Dimensões	710 mm x 98 mm x 192 mm

O nível de pressão acústica emitida ponderada A da motorização é igual ou inferior a 70 dB (A).

Telecomandos

Canais	2
Frequência - Potência máx. de emissão	433,92 MHz - potência < 10 mW
Alimentação	1 pilha de lítio CR2032 fornecida
Segurança	código secreto rotativo

Luz sinalizadora (opcional-AAM0111)

Antena integrada	Sim (cabo coaxial não fornecido)
Ampola	LED E14 24V 1W (fornecido)
Cabo de alimentação	2 x 1 mm ² (não fornecido)
Ligação ampola	não polarizada (placa eletrônica)
Parafusos	fornecidos
Não ligar a 230 V	
Temperatura de funcionamento	-20°C~+50°C
Dimensões	74 x 167 x 59 mm

Fotocélulas (opcional-AAM0036)

Método de deteção	Feixe infravermelho
Alcance	10 m máximo
Tensão de entrada	12~24V AC/DC
Tempo de resposta	< 100 ms
Indicador de funcionamento	RX: LED vermelho aceso (feixe interrompido) LED vermelho apagado (feixe alinhado) TX: LED vermelho aceso (alimentação)
Dimensões	63 x 63 x 30 mm
Tipo de saída	Saída relé

F- MANUTENÇÃO

F1- Motorização

Realizar as seguintes operações pelo menos a cada 6 meses.
Em caso de utilização muito frequente, reduzir o intervalo de tempo.

Cortar a alimentação:

- (1) Limpar e lubrificar os parafusos, as dobradiças e a calha.
- (2) Verificar se os pontos de fixação estão bem apertados.
- (3) Verificar a boa ligação dos cabos.

Ligar a alimentação:

- (1) Verificar as regulações da alimentação.
- (2) Verificar o funcionamento do desbloqueio manual.
- (3) Verificar se as fotocélulas ou outro dispositivo de segurança funcionam bem.

F2- Telecomando

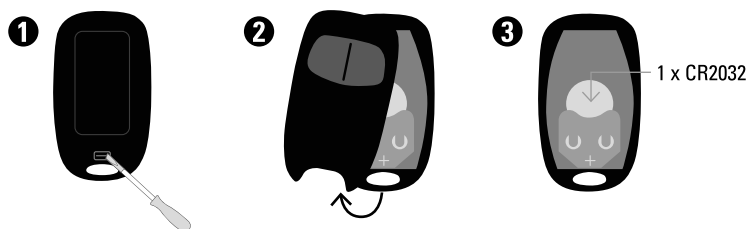

G- ASSISTÊNCIA TÉCNICA

G1- Resolução de problemas

Problema	Soluções
Aquecimento das baterias de segurança.	Verificar as ligações da bateria e as polaridades.
O portão não mexe quando se aciona ao telecomando.	<ol style="list-style-type: none">1. Verificar se o indicador «LED1» acende quando se pressiona o botão do telecomando.2. Verificar se a tensão é superior a 25 V.3. Verificar se o indicador «LED2» acende.4. Confirmar que todos os cabos estão bem ligados na placa eletrónica.
A distância de transmissão é muito curta.	Verificar se a antena está bem ligada sem haver contacto do vivo e da malha. Verificar as pilhas do telecomando.
A luz indicadora não funciona.	Verificar o estado das ligações da luz e da ampola.
Os painéis ou batentes param subitamente quando estão em movimento. ou Os painéis ou batentes não fazem qualquer movimento.	<ol style="list-style-type: none">1. Verificar se o batente ou painel pode ser manipulado livremente e se não há nenhum obstáculo entre eles.2. Assegure-se de que os cabos de ligação estão corretamente ligados.3. Verificar o estado do fusível.4. Assegure-se de que não há nenhum obstáculo entre o feixe das fotocélulas.5. Se necessário, cortar a alimentação do motor e verificar se os batentes ou painéis podem movimentar-se livremente depois de desbloqueados.
Um painel fecha até ao batente e o outro pára.	<ol style="list-style-type: none">1. Verificar se o batente ou painel pode ser manipulado livremente e se não há nenhum obstáculo entre eles.2. Assegure-se de que os cabos de ligação estão corretamente ligados.3. Verificar o estado do fusível.4. Assegure-se de que o feixe de segurança funciona.5. Cortar a alimentação do motor e verificar se os batentes ou painéis podem movimentar-se livremente depois de desbloqueados.
E o motor não faz movimento e o relé faz barulho aquando da operação de abertura e fecho.	Verificar o estado do fusível.
O telecomando não liga.	<ol style="list-style-type: none">1. Verificar se o LED1 da placa eletrónica pisca quando se pressiona o telecomando.2. Verificar o bom posicionamento do recetor RF1.3. Se mesmo assim não funcionar, apague todos os telecomandos e introduza novos telecomandos seguindo o procedimento normal.
Eliminar os controlos remotos do motor	Mantenha o botão RF premido até o LED1 piscar.

Se nenhum destes procedimentos de diagnóstico e manutenção resolver o problema, por favor contacte o nosso apoio técnico.

H- GARANTIA



A SCS Sentinel concede a este produto uma garantia superior à duração legal, como prova de qualidade e fiabilidade.

É obrigatório guardar um comprovativo de compra durante todo o período da garantia.

Guarde o código de barras e o comprovativo de compra, eles serão pedidos para acionar a garantia.

Não estão cobertos pela garantia:

- Danos materiais ou elétricos resultantes de uma má instalação (erro de ligações, polaridade invertida...)
- Danos resultantes de uma utilização indevida da luz de sinalização (utilização diferente da originalmente prevista) ou de modificações.
- Danos resultantes de utilização e/ou instalação de peças não previstas e incluídas pela SCS Sentinel.
- Danos resultantes de falta de manutenção ou de um choque.
- Danos resultantes de intempéries tais como: granizo, raio, vendaval, etc.
- Devoluções de artigos sem cópia da fatura ou talão de compra.

I- AVISOS



Não deitar fora as pilhas e o aparelho junto com o lixo comum. As substâncias perigosas que eles possam conter podem ser prejudiciais à saúde e ao ambiente. Utilize os serviços de recolha seletiva disponíveis na sua localidade ou distribuidor.



J- DECLARAÇÃO DE CONFORMIDADE

A SCS Sentinel declara que este produto está em conformidade com os requisitos essenciais e outras disposições relevantes da Diretiva 2014/53/UE. A Declaração de Conformidade pode ser encontrada em: www.scs-sentinel.com/downloads

Toutes les infos sur :
www.scs-sentinel.com



scs sentinel

110, rue Pierre-Gilles de Genes
49300 Cholet - France



WifiGate

Module récepteur connecté pour motorisation

Receiver module connected for motorisation
Modulo ricevitore collegato per la motorizzazione
Módulo receptor conectado para motorización
Módulo recetor conectado para motorização

AAM0125

WiFiGate



Commande les
motorisations
à distance



Compatible
multi-marques



Contrôle par
la voix



Notice d'utilisation et d'installation



Installation and user manual



Manuale d'installazione



Instrucciones de uso e instalación



Manual de instruções e instalação

SOMMAIRE

A- Précautions d'utilisation	2
B- Descriptif	2
C- Câblage / Installation	3
D- Configuration de l'application	6
E- Paramètres.....	10
F- Caractéristiques techniques.....	15
G- Assistance technique.....	16
H- Garantie.....	16
I- Avertissements	17
J- Déclaration de conformité.....	17

A- PRÉCAUTIONS D'UTILISATION

Ce manuel fait partie intégrante de votre produit. Ces instructions sont pour votre sécurité. Lisez-les attentivement avant utilisation et conservez-les pour une consultation ultérieure. Ne pas brancher votre alimentation tant que votre installation n'est pas terminée et contrôlée. La mise en œuvre, les connexions électriques et les réglages doivent être effectués dans les règles de l'art par une personne qualifiée et spécialisée et dans le respect des normes en vigueur. Ce produit doit être installé dans un lieu sec. Vérifier que ce produit est utilisé uniquement pour l'usage auquel il est destiné. Ce produit fonctionne avec l'application iSCS Sentinel uniquement. L'application est disponible gratuitement sur le PlayStore et l'AppStore. Les mises à jour de l'application peuvent être nécessaires, par exemple pour corriger des bugs, améliorer des fonctionnalités, et bénéficier d'une meilleure expérience utilisateur. Vous pouvez activer ou désactiver le caractère automatique des mises à jour de l'application iSCS Sentinel dans les paramètres du PlayStore ou de l'AppStore. Les informations concernant la raison de la mise à jour, son impact sur les performances et l'évolution des fonctionnalités du produit ou de l'application ainsi que l'espace de stockage utilisé, sont indiquées, pour chaque mise à jour, sur le PlayStore ou l'AppStore.

Conformément à la réglementation et la garantie légale, la disponibilité de l'application et de ses mises à jour est garantie pour une durée de 2 ans.

Cette notice peut être amenée à évoluer selon les mises à jour de l'application. Afin d'être sûr d'avoir la dernière version, nous vous conseillons de la télécharger sur notre site internet www.scs-sentinel.com

B- DESCRIPTIF

Contenu du kit

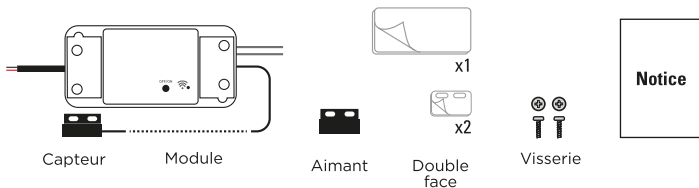

Présentation du produit

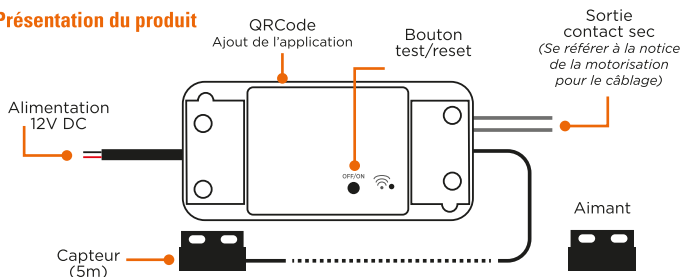

C- CÂBLAGE / INSTALLATION

⚠ Certains matériaux peuvent réduire la portée du signal Wi-Fi. Si besoin, il est recommandé de déplacer le module pour assurer une meilleure réception du signal.

)) *Portée en champ libre / Free-field range / Portata in campo aperto
Alcance en campo libre / Livre campo de alcance

30 m	100%	Champ libre / free-field / campo aperto / campo libre / campo livre
	80%	Bois, verre / wood, glass / legno, vetro / madeira, vidro
	60-70%	Cloison plâcoplâtre / plasterboard / cartongesso / paneles de yeso / parede de gesso cartonado
	50-70%	Pierre / stone / pietra / piedra / pedra
	20-50%	Béton / concrete / calcestruzzo / hormigón / betão
	<10%	Métal / metal / metal / metal / Metall

Le module doit être installé en intérieur soit dans le coffret de la motorisation de portail soit dans une boîte de dérivation étanche.

C1- Installation pour portail coulissant

Avant d'installer le module, le portail doit être en position fermée.

Fixer l'aimant sur le portail et le capteur sur la motorisation. Laisser un espace de 15 mm maximum entre l'aimant et le capteur (ils ne doivent pas se toucher).

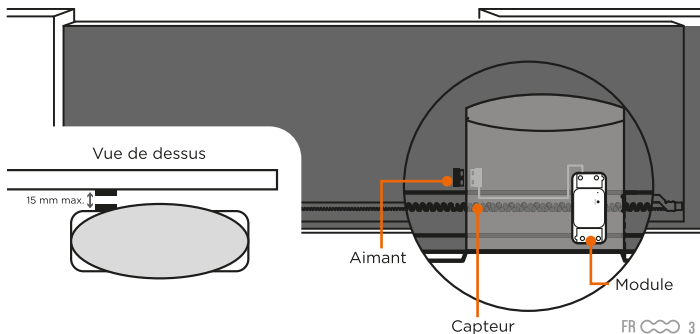

C2- Installation pour portail battant

Avant d'installer le module, le portail doit être en position fermée. Fixer le capteur sur le battant du côté de la carte électronique et l'aimant sur l'autre battant. Laisser un espace de 15 mm maximum entre les aimants (ils ne doivent pas se toucher).

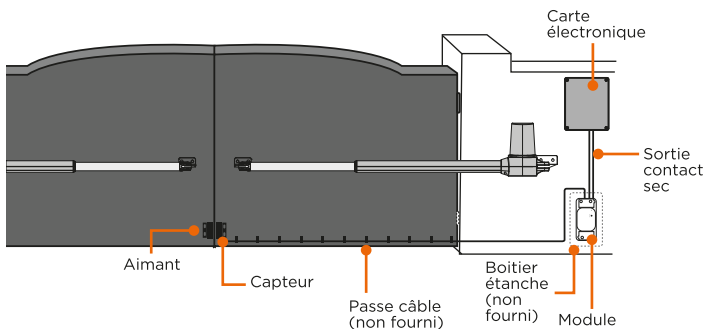

C3- Installation pour porte de garage

Avant d'installer le module, la porte doit être en position fermée. Fixer l'aimant en bas de la porte puis le capteur au même niveau (face à face). Laisser un espace de 15 mm maximum entre les aimants (ils ne doivent pas se toucher).

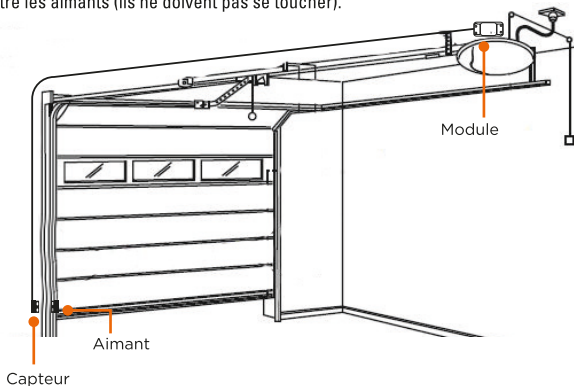

Le module indique si le portail / la porte est fermé(e) ou non fermé(e) grâce à l'aimant et au capteur.

 **Portail / porte OUVERT(E) :**

Le capteur ne détecte plus l'aimant. L'application indique que le portail n'est pas fermé. Il peut être ouvert complètement, ou ouvert partiellement, ou en cours d'ouverture ou de fermeture.

 **Portail / porte FERMÉ(E) :**

Le capteur détecte l'aimant. L'application indique que le portail / la porte est fermé(e) complètement.

IMPORTANT : Le signal contact sec est le même pour un déclenchement d'ouverture ou un déclenchement de fermeture.

Le module prendra en compte la dernière demande, selon la position des récepteurs, pour afficher l'information sur l'application.

Il est possible que le portail / la porte fasse un mouvement inverse par rapport à l'indication sur l'application. Il est important d'attendre la fin de l'animation de l'application pour connaître l'état réel du portail / la porte (fermé(e) ou non fermé(e)).

D - CONFIGURATION DE L'APPLICATION

D1 - Installation de l'application



iSCS Sentinel

Pour télécharger l'application, connectez-vous sur l'App Store ou le Play Store de votre smartphone. Rechercher «iSCS Sentinel», cliquer ensuite sur Installer.



Lorsque le téléchargement est terminé, ouvrir l'application et cliquer sur créer mon compte.



Renseigner l'adresse mail ainsi que le mot de passe dans les cases correspondantes.

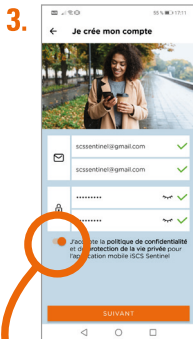

Appuyer sur suivant.

Il est nécessaire d'accepter la politique de confidentialité avant de cliquer sur suivant.

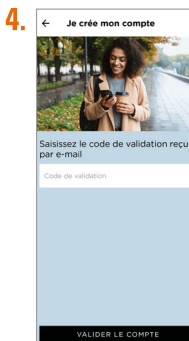

Renseigner le code de validation reçu par mail. Puis valider le compte.

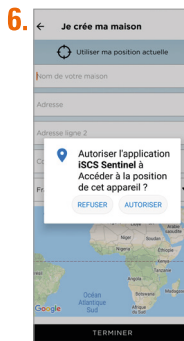
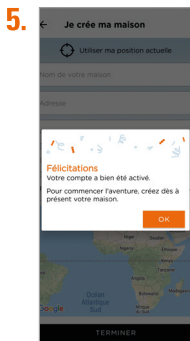

Appuyer sur AUTORISER.

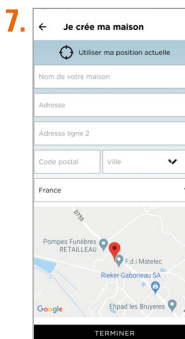

Renseigner toutes les informations demandées pour créer la maison. Puis cliquer sur terminer.

D2- Ajouter le produit

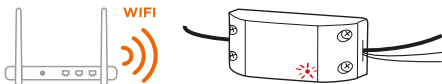

Brancher le module et placer-le à proximité du routeur Wi-Fi. Le téléphone doit être connecté au même réseau Wi-Fi que le module et la localisation doit être activée.

⚠ Certains matériaux peuvent réduire la portée du signal Wi-Fi.

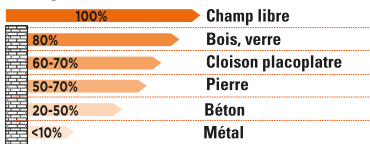

Appuyer sur **+** puis sur **NOUVEL APPAREIL** pour ajouter le produit



Renseigner la clé Wi-Fi et flasher le QR Code du produit ou entrer le code manuellement.



Le réseau doit être en 2.4 GHz pour fonctionner.

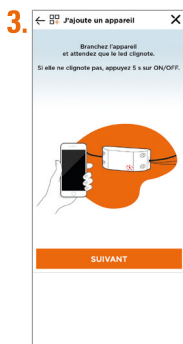

Brancher l'appareil et attendre que la LED clignote. Si elle ne clignote pas, appuyer 5 sec sur le bouton ON/OFF. Appuyer sur SUIVANT



Appuyer sur +

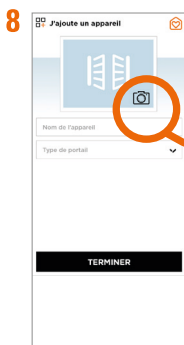

Nommer le module et choisir le type de portail.

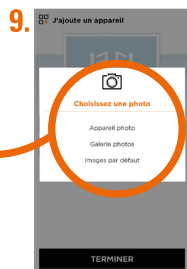

Ajouter une photo de profil à partir de l'appareil photo, de la galerie ou sélectionner une image par défaut (visuel du produit)

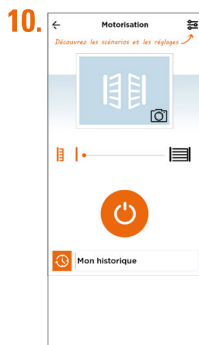



En cas d'échec lors de la connexion de l'appareil au Wi-Fi, une page d'erreur apparaît.

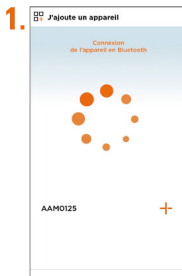

«répéter l'opération» : fait revenir à la 2^{ème} étape.



Si «répéter l'opération» ne fonctionne pas, appuyer sur «autre méthode»

Vérifier ces 5 points.



Utiliser «AP pairing»



Connecter le téléphone au point d'accès Wi-Fi de l'appareil.



Clignote lentement : AP pairing

Clignote rapidement : Bluetooth pairing

E- PARAMÉTRAGE

●●● Réglage de l'application



Appuyer sur  pour accéder aux réglages de l'application.

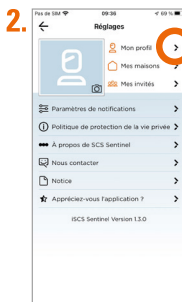

Voir mon profil :
Pour modifier les informations personnelles.

Pour ajouter une maison



Cliquer sur +



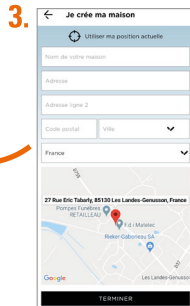

Créer une nouvelle maison.



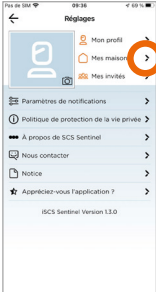

Renseigner les champs et appuyer sur «TERMINER».

Pour supprimer une maison

- 

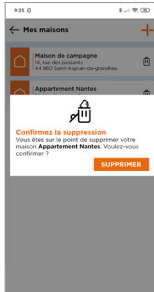

1. Appuyer sur .
- 



2. Appuyer sur  pour supprimer une maison.
- 

3. Appuyer sur  pour confirmer la suppression.

Pour modifier une maison

- 

1. Appuyer sur .
- 

2. Appuyer sur  pour modifier l'adresse.
- 

3. Appuyer sur  pour enregistrer les modifications.

Paramètres de notifications

- 

1. Appuyer sur  pour accéder aux paramètres de notifications.
- 

2. Appuyer sur «Activer les notifications» pour activer la totalité des notifications. Sinon appuyer sur les notifications souhaitées.

Utilisation de l'application



Témoin

Appuyer pour ouvrir ou fermer la motorisation



Supprime l'historique

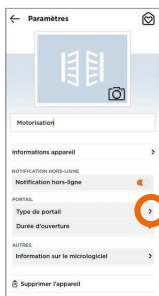

Sélectionner le type de portail

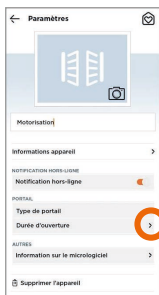
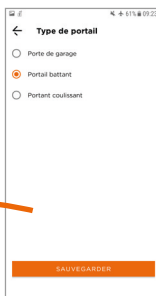

Définir la durée d'ouverture du portail

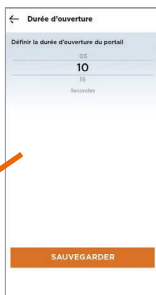

Un scénario est une action qui suit un/des événement(s) déclencheur(s).

- Sélectionnez le/les événements déclencheurs. Si vous avez plusieurs déclencheurs, vous avez le choix entre les combiner ensemble (ET) ou les dissocier pour réaliser l'action (OU).
- Définissez le/les actions à réaliser.
- Enregistrez votre scénario.

Ensuite, l'application lancera le/les action(s) du scénario, lorsqu'il aura repéré un déclencheur.

SUIVANT

Exemple :
J'ouvre mon portail
les jours de la semaine
à 8H.

1.



2.

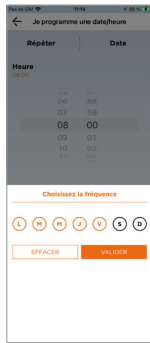

Pour sélectionner un ou des événements déclencheurs (appareil, date/heure ou lieu) appuyer sur +

3.

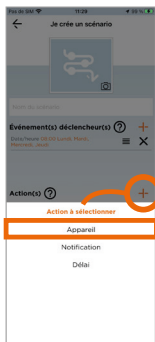

Pour sélectionner une ou des actions (appareil, notification ou délai) appuyer sur +

4.



Par défaut, le scénario apparaît dans la liste des favoris.



Le scénario est activé



Activer les «actions» du scénario sans attendre les «événements déclencheurs»

●●● Ajouter des invités

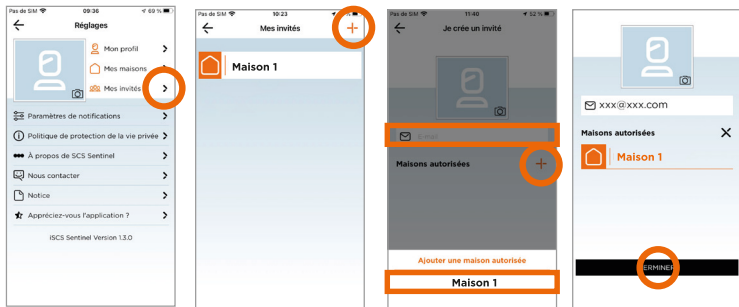

⚠ Via l'application **iSCS Sentinel**, un invité peut activer / désactiver les appareils mais il ne peut pas les paramétrer.

●●● Pilotage avec les assistants vocaux



Avant de commencer, s'assurer que l'appareil est connecté à l'application iSCS Sentinel, que l'assistant vocal est relié à Internet et qu'il fonctionne correctement (poser une question pour vérifier).

●●● Google Assistant

- Ouvrir l'application Google Home 
- Cliquer sur l'icône « + », puis : Configurer un appareil / Fonctionne avec Google et choisissez iSCS Sentinel
- Entrez les identifiants utilisés pour se connecter à l'application iSCS Sentinel
L'assistant vocal va rechercher les appareils disponibles et les afficher dans la liste des appareils dans l'application Google Home. Si ce n'est pas le cas dites à votre assistant vocal "OK Google, synchronise les appareils".

●●● Alexa

- Ouvrir l'application Alexa 
- Choisir Skills puis choisir iSCS Sentinel
- Entrer les identifiants utilisés pour se connecter à l'application iSCS Sentinel
L'assistant vocal va rechercher les appareils disponibles et les afficher dans la liste des appareils dans l'application Alexa.

	 Google Assistant	 Alexa
Ouvrir le portail	« Ouvre <i>portail*</i> » + code PIN	« Ouvre <i>portail*</i> » + code PIN
Fermer le portail	« Ferme <i>portail*</i> »	« Ferme <i>portail*</i> »

* Nom à paramétrer sur l'application

●●● Reset

Pour réinitialiser le module, appuyer et maintenir le bouton durant 10 sec. Cette opération supprimera l'appairage du module à votre réseau Wi-Fi.

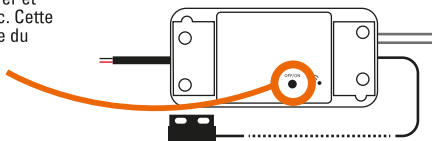

Pour totalement supprimer l'appareil il faudra le supprimer dans l'application.

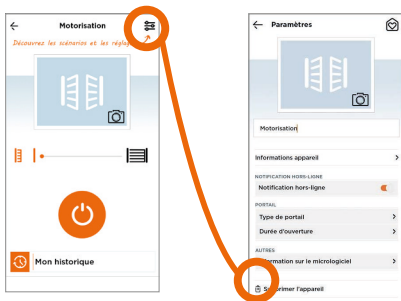

F- CARACTÉRISTIQUES TECHNIQUES

Module connecté

Alimentation	12V DC 1000mA
Fréquence de fonctionnement	2412MHz ~ 2472MHz / 2402MHz ~ 2480MHz
Puissance maximale d'émission	< 100mW
Température de fonctionnement	-10°C ~ +40°C
Dimensions	88 x 40 x 23 mm

G- ASSISTANCE TECHNIQUE

Aide au dépannage

Problème rencontré	Solutions
Si l'ajout du module échoue	<ul style="list-style-type: none">- Vérifier que l'alimentation est bien branchée et que la LED s'allume ou clignote- Vérifier que vous êtes bien connecté en Wi-Fi- Lorsque vous tapez le mot de passe Wi-Fi, ne pas taper les espaces.- Vérifier que vous avez bien saisi le mot de passe Wi-Fi- Vérifier que votre box est bien connectée à Internet- Assurez-vous d'avoir un débit suffisant- Vérifier que votre smartphone est sur le même réseau que celui renseigné dans l'application- Vérifier que le réseau Wi-Fi sur lequel vous essayez de vous connecter est bien en 2.4GHz et non en 5GHz.- Faire l'appairage à moins de 3 m de la box Wi-Fi

Conseils d'expert

En cas de besoin, vous pouvez prendre contact avec nos experts au numéro ci-dessous. Notre équipe de techniciens et de techniciennes, basée en France, assure un conseil avisé et personnalisé.



0 892 350 490

Service 0,15 € / min
+ prix appel

Horaire du service, voir sur le site internet : scs-sentinel.com/contact

Nous vous demandons au préalable de relever la référence de votre matériel sur la notice ou l'emballage de votre produit. Nous vous conseillons également de brancher votre matériel « en fils volants » sur une table après avoir démonté les éléments.

Chat' en ligne



Une question ?

Pour une réponse personnalisée, utilisez notre chat' en ligne sur notre site web www.scs-sentinel.com

H - GARANTIE



Garantie 2 ans, conformément à la réglementation Française en vigueur. Conservez soigneusement le code-barre ainsi que votre justificatif d'achat, il vous sera demandé pour faire jouer la garantie.
Il est impératif de garder une preuve d'achat durant toute la période de garantie.

Ne sont pas couverts par la garantie :

- Dommages matériels ou électriques résultant d'une mauvaise installation.
- Dommages résultant d'une utilisation impropre (utilisation différente de son origine) ou de modifications.
- Dommages résultant de l'utilisation et/ou installation de pièces ne provenant pas de celles prévues et incluses par SCS Sentinel.
- Dommages dûs à un manque d'entretien ou un choc.
- Dommages dûs aux intempéries telles que : grêle, foudre, vent violent, etc.
- Retours articles sans copie de facture ou justificatif d'achat.

I - AVERTISSEMENTS

- Ne pas approcher l'appareil de flammes nues, telles que des bougies allumées.
- Le fonctionnement normal du produit peut être perturbé par une forte interférence électromagnétique.
- Cet équipement est destiné à un usage privé uniquement.
- L'appareil ne doit pas être exposé à des égouttements d'eau ou des éclaboussures. Aucun objet rempli de liquide tel que des vases ne doit être placé sur l'appareil.
- L'ensemble des éléments doit être utilisé en intérieur.
- Les éléments étant composés d'électronique, ils sont à manipuler avec précaution.
- Lors de l'installation de votre produit, ne pas laisser les emballages à la portée des enfants ou des animaux. Ils représentent une source potentielle de danger.
- Ce produit n'est pas un jouet. Il n'a pas été conçu pour être utilisé par des enfants.



Avant tout entretien, débrancher vos appareils. Ne pas nettoyer le produit avec des solvants, des substances abrasives ou corrosives. Utiliser un simple chiffon doux. Ne rien vaporiser sur le produit.



Assurez-vous de la bonne maintenance de votre produit et vérifiez fréquemment l'installation pour déceler tout signe d'usure. N'utilisez pas l'appareil si une réparation ou un réglage est nécessaire. Faites appel à du personnel qualifié.



Ne jetez pas les appareils et les piles hors d'usage avec les ordures ménagères. Les substances dangereuses qu'ils sont susceptibles de contenir peuvent nuire à la santé et à l'environnement. Utilisez les moyens de collectes sélectives mis à votre disposition par votre commune ou votre distributeur.



Points de collecte sur www.quefairedesdechets.fr
Privilégiez la réparation ou le don de votre appareil !

Signification des marquages :

 Courant continu



Le produit est destiné à une utilisation intérieure uniquement



J- DÉCLARATION DE CONFORMITÉ

Par la présente, SCS Sentinel déclare que ce produit est conforme aux exigences essentielles et autres dispositions pertinentes de la directive 2014/53/UE. La déclaration de conformité peut être consultée sur le site : www.scs-sentinel.com/downloads.

CONTENTS

A- Safety warning	18
B- Description	18
C- Wiring / Installing	19
D- Configuring the application.....	21
E- Settings.....	25
F- Maintenance.....	30
G- Technical support	31
H- Warranty	31
I- Warnings	32
J- Declaration of conformity	32

A- SAFETY WARNING

This manual is an important part of your product. These instructions are designed to ensure your safety. Please read them carefully before use and keep them in a safe place for future consultation. Select a suitable location. Sure that nothing will block the screws and anchors being inserted in the wall. Do not connect it to the power supply until you have finished installing and checking it. A qualified, specialised professional must perform the set-up, configuration and electrical connection in accordance with industry standards. The product must be set up in a dry location. This product must only be used for its intended purpose.

This product only operates with the iSCS Sentinel application. The application is free to download from the PlayStore and AppStore. The application may require updates, including to fix bugs, improve features and improve the user experience. You can activate or deactivate the automatic iSCS Sentinel application updates in the PlayStore or AppStore settings. Information about the reason for the update, its impact on performance, changes to the product or application's features, and the storage space used is provided for each update on the PlayStore and AppStore.

In accordance with legal warranties and regulations, the application's availability and updates are guaranteed for a period of two years.

This manual may be amended as the application is updated. To ensure you have the latest version, we recommend you download it from our website www.scs-sentinel.com

B- DESCRIPTION

Kit contents

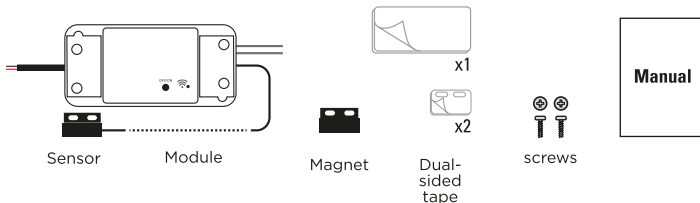

Components

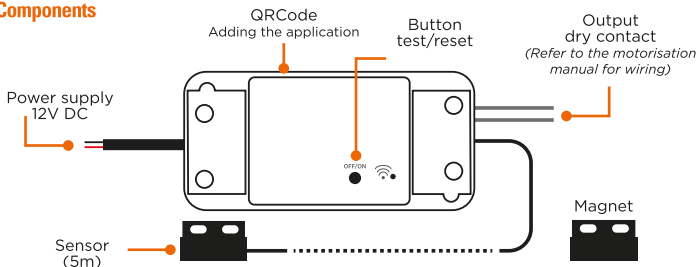

C- WIRING / INSTALLING

 Some materials may reduce the Wi-Fi signal's reach. You may need to move the control unit and accessories to obtain a better signal.

Portée en champ libre / Free-field range / Portata in campo aperto Alcance en campo libre / Livre campo de alcance
30 m 100% Champ libre / free-field / campo aperto / campo libre / campo livre
80% Bois, verre / wood, glass / legno, vetro / madeira, vidro / madeira, vidro
60-70% Cloison plâcôplâtre / plasterboard / cartongesso / paneles de yeso / parede de gesso cartonado
50-70% Pierre / stone / pietra / piedra / pedra
20-50% Béton / concrete / calcestruzzo / hormigón / betão
<10% Métal / metal / metal / metal / Metall

The module must be installed indoors, either in the gate operator cabinet or in a watertight junction box.

C1- Installation for sliding gates

Before installing the module, the gate must be in the closed position.
Attach the magnet to the gate and the sensor to the operator. Leave a gap of no more than 15 mm between the magnet and the sensor (they must not touch).

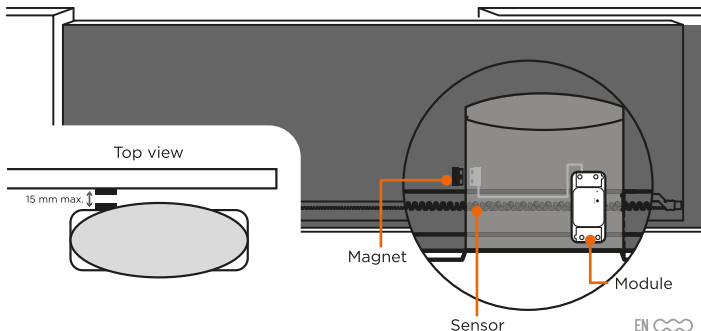

The module uses the magnet and sensor to indicate whether the gate/door is closed or not.

 **Gate / door OPEN :**

The sensor no longer detects the magnet. The application indicates that the gate is not closed. It may be fully open, partially open, or in the process of opening or closing.

 **Gate / door CLOSED :**

The sensor detects the magnet. The application indicates that the gate/door is fully closed.

IMPORTANT: The dry contact signal is the same for an opening trip or a closing trip.

The module will take account of the last request, depending on the position of the receivers, to display the information on the application.

The gate/door may move in the opposite direction to the indication on the application. It is important to wait until the end of the application animation to know the real state of the gate/door (closed or not closed).

D - CONFIGURING THE APPLICATION

D1 - Installing the app



iSCS Sentinel app

To download the app, go to AppStore or Play Store on your smartphone. Search for 'iSCS Sentinel', then click 'Install'.

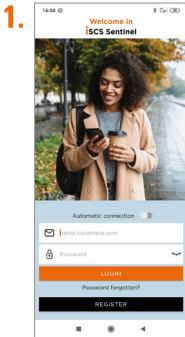

Once the app has downloaded, open it and click 'Create my account'.

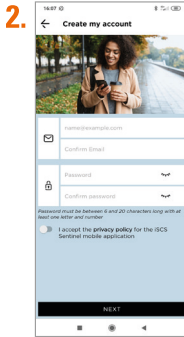

Enter your email address and password in the relevant fields.

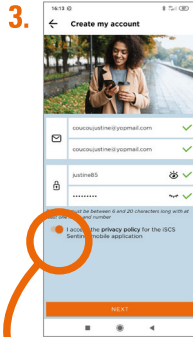

Click 'NEXT'.

You must accept the privacy policy before clicking 'next'.

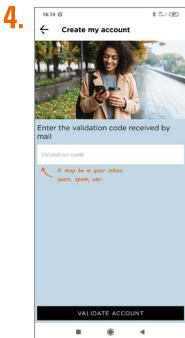

Enter the validation code you received by email. Then confirm the account.

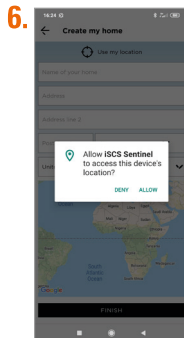
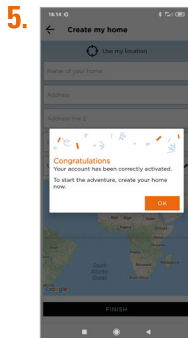

Click 'allow'.

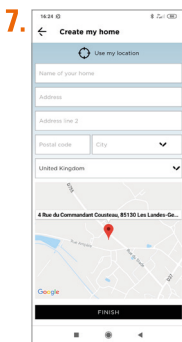

Enter all the information requested to create your home. Then click 'finish'.

D2- Adding a product

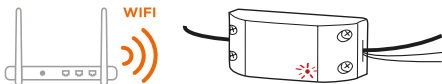

Turn the module and place it near a Wi-Fi router. Your smartphone must be connected to the same Wi-Fi network as the control unit and you must have your phone's location enabled.

 **Some materials may reduce the Wi-Fi signal's reach.**

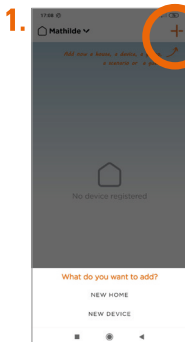
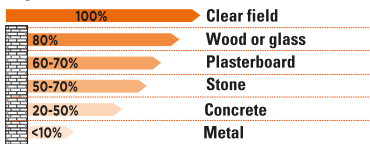

Click  then 'new device' to add the product.



Enter the Wi-Fi password and scan the product's QR code or enter the code manually.



The network needs to be 2.4 GHz to work.

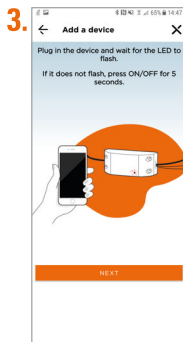

Plug in the device and wait for the LED to flash. If it does not flash, press ON/OFF for 5 seconds.

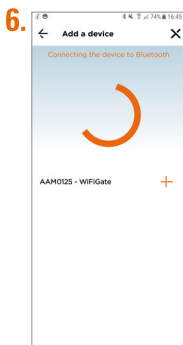
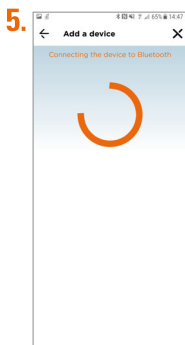

Click 

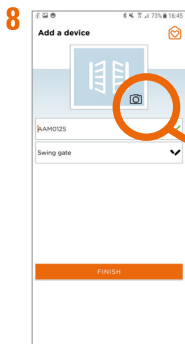
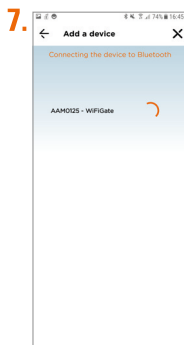

Name the module and room in which it is located.

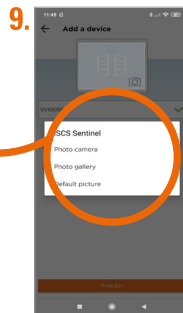

Add a profile photo using your smartphone camera, your photo gallery or a default picture (product picture).

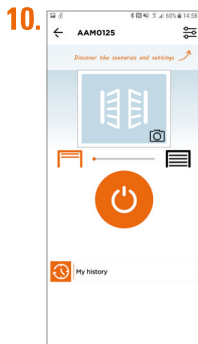



If the device fails to connect to Wi-Fi, an error page is displayed.

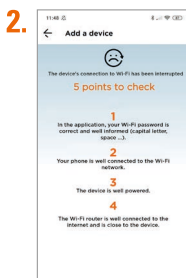

'Repeat operation': takes you back to the second step.



If 'repeat operation' does not work, click 'other method'.

Check these five points.

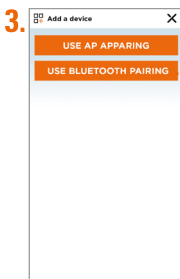

Use «AP pairing»



Connect the phone to the device's Wi-Fi access point.



Flashing slowly : AP pairing

Flashing quickly : Bluetooth pairing

E- SETTINGS

Configuring the application

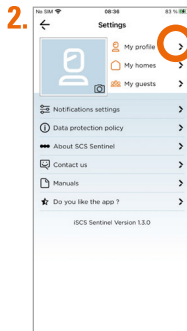
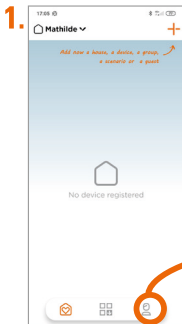

To add a home

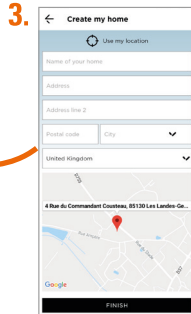
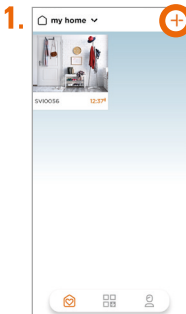

To remove a home

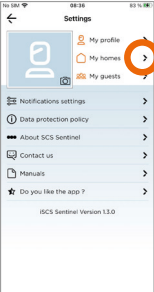
- 

1. Click the right arrow next to 'My homes'.
- 

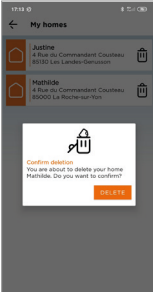
2. Click the trash icon next to the home you want to delete.
- 

3. Confirm the deletion.

Click  to delete a home

To edit a home

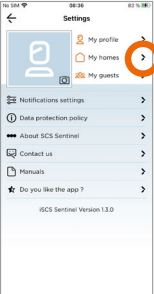
- 

1. Click the right arrow next to 'My homes'.
- 

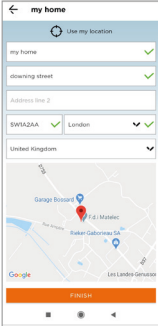
2. Click the house icon next to the home you want to edit.
- 



3. Edit the address.

Click 

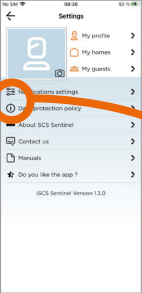
Notification settings

- 

1. Click the right arrow next to 'Notifications settings'.

Click  to access the notification settings.
- 

2. Click 'Enable notifications' to activate all notifications. Otherwise, click on the desired notifications.

Using the app



Indicator

Press to open or close the gate

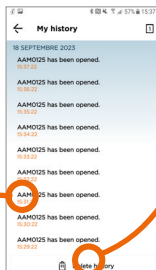

Delete history



Select gate type

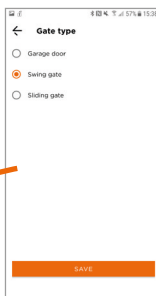

Set gate opening time of the gate



A scenario is an action that follows a triggering event(s):

- 1 Select the trigger event(s). If you have several triggers, you could combine them together (AND) or dissociate them to carry out the action (OR).
- 2 Define the action(s) to carry out.
- 3 Register your scenario.

Then, the app will start the scenario action(s) when the trigger would be detected.

NEXT

Example:
You open your gate every weekday at 8.00 am.

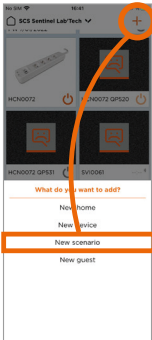
1. 

2. 

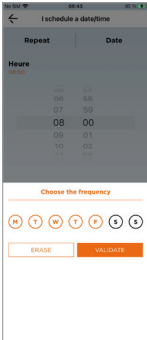

To select one or more trigger events (device, date/time or location) press +.

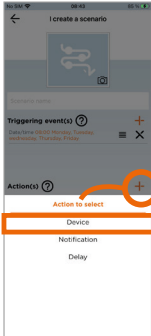
3. 

To select one or more actions (device, notification or delay) press +.

4. 

 By default, the scenario will appear in the favorites list.

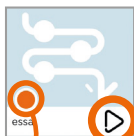



The scenario is activated

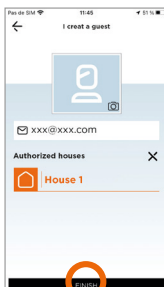
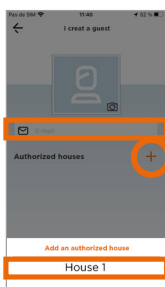
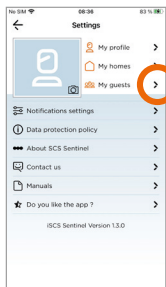

Activate the «actions» of the scenario without waiting for the «triggering events».

●●● To add guests



 Via the iSCS Sentinel app, your guest can activate/deactivate the devices but cannot configure them.

●●● Controlling with voice assistants



Before starting, ensure the device is connected to the iSCS Sentinel app, and the voice assistant is connected to the internet and working properly (ask it a question to check).

Google Assitant

- Open the Google Home app 
- Click +
then 'Configure a device/works with Google' and select iSCS Sentinel.
- Enter the login details used to log into the iSCS Sentinel app.
The voice assistant will search for available devices and display a list in the Google Home app. If that does not work, tell your voice assistant: "Okay Google, synchronise devices."

Alexa

- Open the Alexa app 
- Select 'Skills' then select iSCS Sentinel
- Enter the login details used to log into the iSCS Sentinel app.
The voice assistant will search for available devices and display a list in the Alexa app.

	 Google Assistant	 Alexa
Open the gate	« Open <i>gate*</i> » + PIN code	« Open <i>gate*</i> » + PIN
Close the gate	« Close <i>gate*</i> »	« Close <i>gate*</i> »

Reset

To re-pair the module, press and hold the button for 10 seconds. This operation will remove the pairing of the module to your Wi-Fi network.

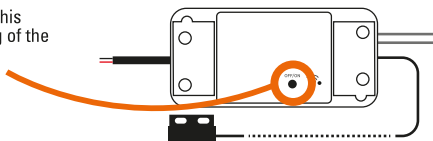

To completely remove the device, you will need to delete it from the app.

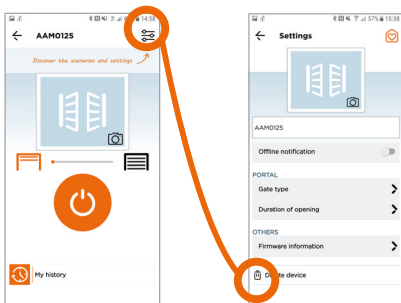

F- SPECIFICATIONS

Connected module

Power supply	12V DC 1000mA
Operating frequencies	2412MHz ~ 2472MHz / 2402MHz ~ 2480MHz
Maximum transmission output	< 100mW
Operating temperature	-10°C ~ +40°C
Dimensions	88 x 40 x 23 mm

G- TECHNICAL SUPPORT

Troubleshooting

Issue encountered	Solutions
The module cannot be added in the app	<ul style="list-style-type: none">- Check the power supply is properly connected and the Wi-Fi LED lights up or flashes- Check the Wi-Fi connection- Do not include spaces when entering the passcode- Check your Wi-Fi password is entered correctly- Check your router is connected to the internet- Check your smartphone has its location enabled- Make sure you have sufficient bandwidth- Check that your smartphone is connected to the same network entered in the app- Check that the Wi-Fi network is on 2.4 GHz and not 5 GHz- Pairing must be completed within 3 m of the Wi-Fi router

Online chat



Questions?

Use our online chat to get a personalised answer by visiting our website www.scs-sentinel.com

H- WARRANTY



Keep the barcode in a safe place, along with your proof of purchase.

If you claim under the warranty, you will be asked for these.

It is essential to keep your proof of purchase throughout the warranty period.

Not covered by the warranty:

- Material and electrical damage resulting from incorrect installation.
- Damage resulting from improper use (meaning not its intended purpose) or modifications.
- Damage resulting from the use and/or installation of parts not included or recommended by SCS Sentinel.
- Damage due to a lack of maintenance or an impact.
- Damage resulting from poor weather, such as hail, lightning or strong winds.
- Returns without a copy of the invoice or proof of purchase.

I- WARNINGS

- Keep the device away from naked flames such as burning candles.
- The products normal operation may be disrupted by strong electromagnetic interference.
- This equipment is intended for private use only.
- The device must not be exposed to splashes or drops of water. No liquid-filled objects, such as vases, should be placed on the device.
- All parts of the system must be used indoors.
- Handle the product parts carefully as they are electronic.
- When installing your product, do not leave packaging within reach of children or animals. It may pose a danger to them.
- This product is not a toy. It has not been designed for use by children.



Before performing any maintenance, disconnect your devices from the power supply. Do not clean the product with solvents or abrasive/corrosive substances. Simply use a soft cloth. Do not spray anything on the product. .



Ensure your product is well-maintained and frequently check the system to spot any signs of wear and tear. Do not use the device if it requires repairs or tuning. Contact a qualified professional.



Do not throw the devices or batteries out in your normal household waste. They may contain hazardous substances that could be harmful to human health and the environment. Use the special collection services provided by your local authorities or retailer.

Meaning of symbols:

--- Direct current



This product is intended for indoor use only



J- DECLARATION OF CONFORMITY

SCS Sentinel hereby declares that this product complies with the essential requirements and other relevant provisions of Directive 2014/53/EU. The declaration of conformity can be viewed online at: www.scs-sentinel.com/downloads.

INDICE

A- Precauzioni per l'uso	33
B- Specifiche.....	33
C- Cablaggio / Installazione	34
D- Configurazione dell'applicazione	37
E- Impostazione.....	41
F- Caratteristiche tecniche.....	46
G- Assistenza tecnica.....	47
H- Garanzia	47
I- Avvertenze	48
J- Dichiarazione UE di conformità.....	48

A- PRECAUZIONI PER L'USO

Il presente manuale costituisce parte integrante del prodotto. Queste istruzioni vengono fornite per vostra sicurezza. Siete pregati di leggerle con attenzione prima dell'uso e di conservarle per future esigenze di consultazione. Scegliere la posizione idonea. Verificare che non ci siano elementi che disturbano l'inserimento nel muro di viti e tasselli. Non collegare l'alimentazione prima di aver terminato e controllato l'installazione. L'installazione, i collegamenti elettrici e le regolazioni devono essere eseguiti a regola d'arte da un addetto qualificato e specializzato. L'unità di alimentazione deve essere installata in un luogo asciutto. Verificare che questo prodotto venga utilizzato esclusivamente per l'uso a cui è destinato.

Questo prodotto funziona solo con l'applicazione iSCS Sentinel. L'applicazione è disponibile gratuitamente su PlayStore e AppStore. Può essere necessario aggiornare l'applicazione, ad esempio per risolvere bug, migliorare la funzionalità e fornire una migliore esperienza all'utente. È possibile attivare o disattivare gli aggiornamenti automatici dell'applicazione iSCS Sentinel nelle impostazioni di PlayStore o AppStore. Informazioni sul motivo dell'aggiornamento, sul suo impatto sulle prestazioni e sull'evoluzione delle funzionalità del prodotto o dell'applicazione, nonché sullo spazio di archiviazione utilizzato, sono indicate su PlayStore o AppStore per ogni aggiornamento.

In accordo con la normativa e la garanzia legale, la disponibilità dell'applicazione e dei suoi aggiornamenti è garantita per un periodo di 2 anni.

Il presente manuale può essere soggetto a modifiche man mano che l'applicazione viene aggiornata. Per essere sicuri di avere l'ultima versione, consigliamo di scaricarla dal nostro sito web www.scs-sentinel.com

B- SPECIFICHE

Contenuto del kit

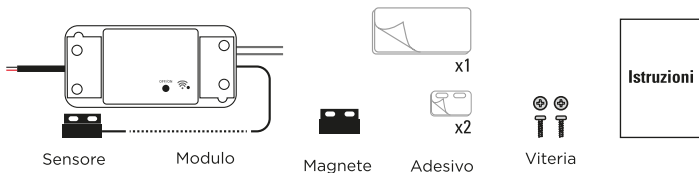

Presentazione del prodotto

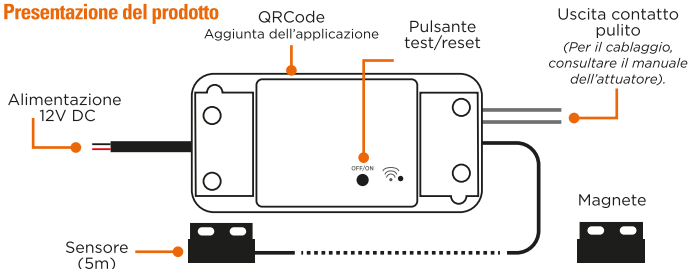

C- CABLAGGIO / INSTALLAZIONE

! Alcuni materiali possono ridurre la portata del segnale Wi-Fi. Se necessario, consigliamo di cambiare posizione alla centralina e agli accessori per garantire una migliore ricezione del segnale.

)) *Portée en champ libre / Free-field range / Portata in campo aperto
Alcance en campo libre / Livre campo de alcance

30 m	100%	Champ libre / free-field / campo aperto / campo libre / campo livre
	80%	Bois, verre / wood, glass / legno, vetro / mader, vidro / madeira, vidro
	60-70%	Cloison placoplâtre / plasterboard / cartongesso / paneles de yeso / pared de gesso cartonado
	50-70%	Pierre / stone / pietra / piedra / pedra
	20-50%	Béton / concrete / calcestruzzo / hormigón / betão
	<10%	Métal / metal / metal / metal / Metall

Il modulo deve essere installato all'interno, nell'armadio dell'operatore o in una scatola di giunzione a tenuta stagna.

C1- Installazione per cancello scorrevole

Prima di installare il modulo, il cancello deve essere in posizione chiusa.

Fissare il magnete al cancello e il sensore all'operatore. Lasciare uno spazio non superiore a 15 mm tra il magnete e il sensore (non devono toccarsi).

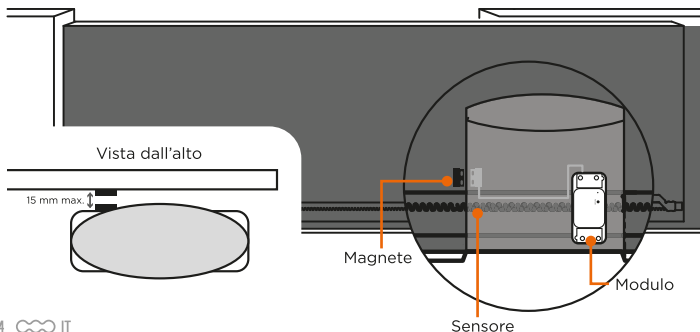

C2- Installazione per cancello a battente

Prima di installare il modulo, il cancello deve essere in posizione chiusa. Fissare il sensore all'anta sul lato della scheda elettronica e il magnete all'altra anta. Lasciare uno spazio massimo di 15 mm al massimo tra i magneti (non devono toccarsi).

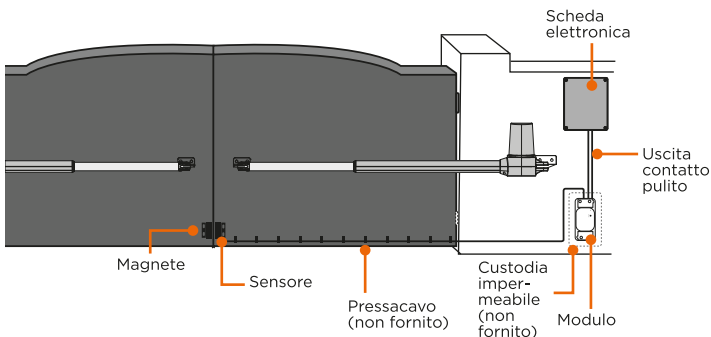

C3- Installazione per porta di garage

Prima di installare il modulo, la porta deve essere chiusa. Fissare il magnete nella parte inferiore della porta, quindi il sensore allo stesso livello (faccia a faccia). Lasciare uno spazio massimo di 15 mm tra i magneti (non devono toccarsi).

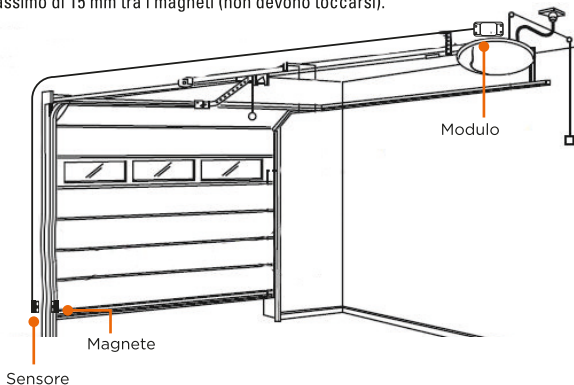

Il modulo utilizza il magnete e il sensore per indicare se il cancello/porta è chiuso o meno.



Cancello/porta APERTO :

Il sensore non rileva più il magnete. L'applicazione indica che il cancello non è chiuso. Può essere completamente aperto, parzialmente aperto o in fase di apertura o chiusura.



Cancello / porta CHIUSO :

Il sensore rileva il magnete. L'applicazione indica che il cancello/la porta è completamente chiuso.

IMPORTANTE: Il segnale del contatto pulito è lo stesso per un intervento in apertura o in chiusura.

Il modulo terrà conto dell'ultima richiesta, a seconda della posizione dei ricevitori, per visualizzare le informazioni sull'applicazione.

Il cancello/la porta può muoversi in direzione opposta all'indicazione sull'applicazione. È importante attendere la fine dell'animazione dell'applicazione per conoscere lo stato reale della porta (chiusa o non chiusa).

D - CONFIGURAZIONE DELL'APPLICAZIONE

D1 - Installazione dell'applicazione

4.



iSCS Sentinel

Per scaricare l'applicazione, accedere all'AppStore o al PlayStore dal proprio smartphone. Cercare iSCS Sentinel e cliccare su Installa.

1.



Quando il download è terminato, aprire l'applicazione e toccare su "Crea un account".

2.



Inserire l'indirizzo e-mail e la password nei campi corrispondenti

3.

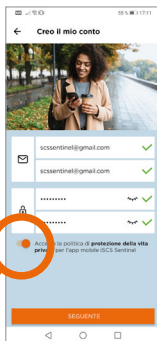

Toccare su "Avanti".

È necessario accettare l'Informativa sulla privacy prima di procedere.

4.



Inserire il codice di conferma ricevuto per e-mail. Confermare quindi l'account.

5.

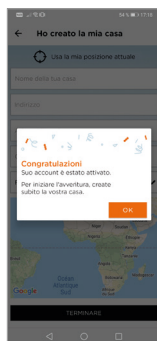

6.

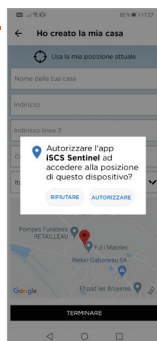

Toccare su "AUTORIZZA".

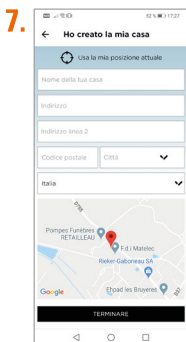

Inserire tutte le informazioni richieste per creare la casa. Quindi toccare su "TERMINA".

D2- Aggiungere il prodotto

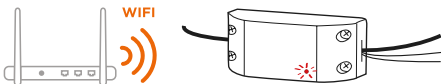

Collegare il modulo e posizionarlo accanto al router Wi-Fi. Lo smartphone deve essere connesso alla stessa rete Wi-Fi del modulo e la localizzazione di quest'ultima deve essere attivata.

⚠️ Alcuni materiali possono ridurre la portata del segnale Wi-Fi.

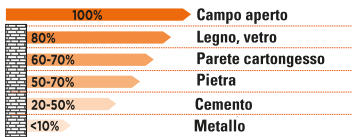

Premere su **+** e poi su "Nuovo dispositivo" per aggiungere il prodotto.



Inserire la chiave del Wi-Fi e scansionare il QR Code del prodotto, oppure inserire il codice manualmente.



La rete deve essere a 2.4 GHz per funzionare.

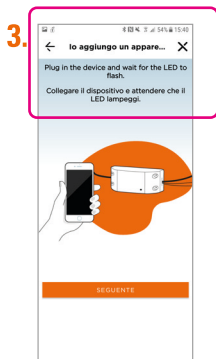

Collegare il dispositivo e attendere che il LED lampeggi. Se non lampeggia, premere il pulsante ON/OFF per 5 secondi.

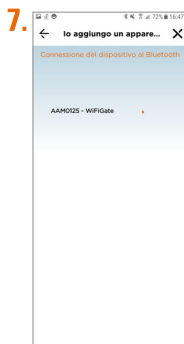
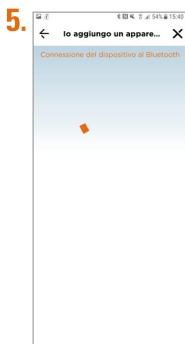

Toccare su +

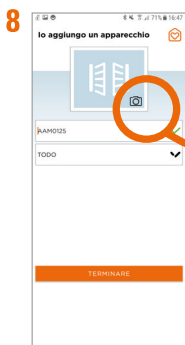

Assegnare un nome al modulo e selezionare il tipo di porta.

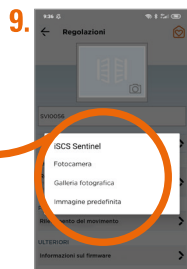

Aggiungere una foto del profilo del prodotto, galleria o selezionare un'immagine predefinita (visuale del prodotto)

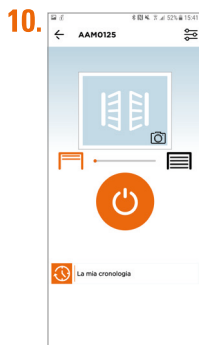



Se il dispositivo non riesce a connettersi al Wi-Fi, appare una pagina di errore.

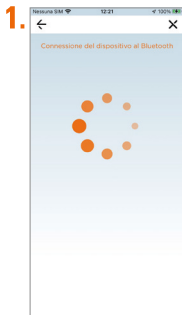

“Ripetere l’operazione”:
fa tornare indietro al
2° passaggio.



Se “Ripetere
l’operazione”
non funziona,
toccare su “Altro
metodo”.

Verificare questi 5 punti.

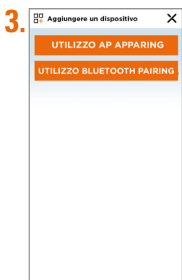

Utilizzare «AP
pairing»



Collegare il
telefono al punto di
accesso Wi-Fi del
dispositivo.



Lampeggia
lentamente :
AP pairing

Lampeggia
rapidamente :
Bluetooth pairing

E- CONFIGURAZIONE

Impostazioni dell'applicazione



Premere su  per accedere alle impostazioni dell'applicazione.

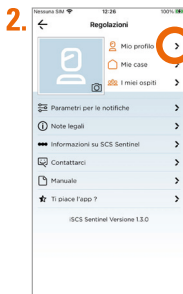

Verdere il profilo:
Per modificare i dati personali.

Per aggiungere una casa

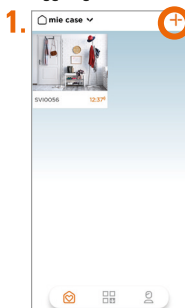

Toccare su 

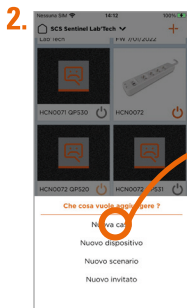

Creare una nuova casa.

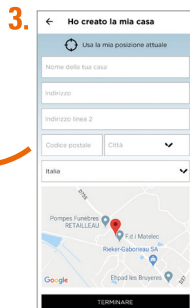



Compilare tutti i campi e toccare su "Termina".

Per eliminare una casa

- 
- 

Toccare su per eliminare una casa.
- 

Per modificare una casa

- 
- 

Modificare l'indirizzo.
- 

Toccare su 

Impostazioni di notifica

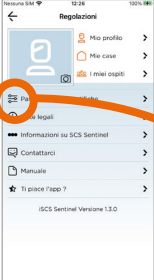
- 

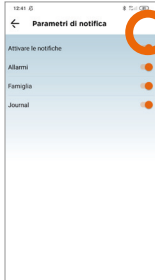
Premere su  per accedere alle impostazioni di notifica.
- 

Toccare su "Attivare le notifiche" per attivare tutte le notifiche. Oppure, selezionare le notifiche desiderate.

Uso dell'applicazione



Indicatore

Premere per aprire o chiudere l'attuatore



Cancellare storia



Selezionare il tipo di cancello

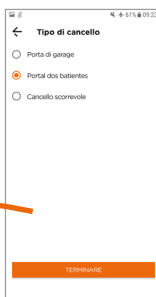

Impostare il tempo di apertura del cancello

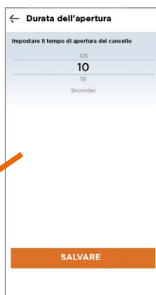

Un scenario est une action qui suit un/des événement(s) déclencheur(s).

- Sélectionnez le/s événements déclencheurs. Si vous avez plusieurs déclencheurs, vous avez le choix entre les combiner ensemble (ET) ou les disjoindre pour réaliser l'action (OU).
- Définissez le/s actions à réaliser.
- Enregistrez votre scénario.

Ensuite, l'application lancera le/s action(s) du scénario, lorsqu'il aura repéré un déclencheur

SUIVANT

Esempio:
Apro il mio cancello nei giorni feriali alle 8 del mattino.



Per selezionare uno o più eventi di attivazione (dispositivo, data e ora, luogo), toccare su +.

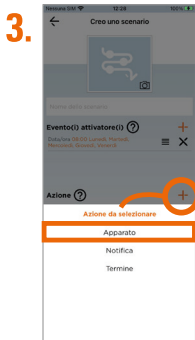

Per selezionare una o più azioni (dispositivo, notifica o tempo) toccare su +.



📍 Come impostazione predefinita, lo scenario figurerà nell'elenco dei preferiti.

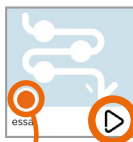

Lo scenario è attivato.



Attivare le "Azioni" dello scenario senza attendere gli "Eventi di attivazione".

●●● Aggiungere invitati

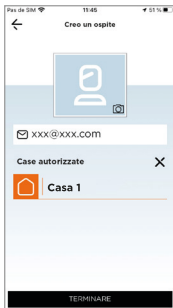
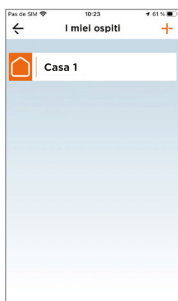

⚠ Attraverso l'applicazione **iSCS Sentinel**, gli invitati possono attivare o disattivare i dispositivi ma non possono

●●● Controllo tramite gli assistenti vocali



Prima di cominciare, assicurarsi che il dispositivo sia connesso all'applicazione iSCS Sentinel, che l'assistente vocale sia collegato a internet e che funzioni correttamente (fare una domanda per verificare).

●●● Google Assitant

- Aprire l'applicazione Google Home 
- Toccare su "+", poi: Configurare un dispositivo / Funziona con Google e selezionare iSCS Sentinel.
- Inserire il nome utente e la password utilizzati per accedere all'applicazione iSCS Sentinel. L'assistente vocale cercherà i dispositivi disponibili e li visualizzerà nell'elenco dei dispositivi nell'applicazione Google Home. In caso contrario, dire all'assistente vocale: "Ok Google, sincronizza i dispositivi".

●●● Alexa

- Aprire l'applicazione Alexa 
- Selezionare Skills poi iSCS Sentinel
- Inserire il nome utente e la password utilizzati per accedere all'applicazione iSCS Sentinel. L'assistente vocale cercherà i dispositivi disponibili e li visualizzerà nell'elenco dei dispositivi nell'applicazione Alexa.

	 Google Assistant	 Alexa
Aprire il cancello	« Aprire <i>cancello</i> * » + codice PIN	« Aprire <i>cancello</i> * » + codice PIN
Chiudere il cancello	« Chiudere <i>cancello</i> * »	« Chiudere <i>cancello</i> * »

* Nome da impostare nell'applicazione

●●● Reset

Per accoppiare nuovamente il modulo, tenere premuto il pulsante per 10 secondi. Questa operazione rimuoverà l'associazione del modulo alla rete Wi-Fi.

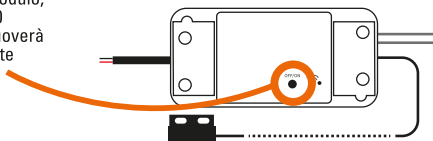

Per eliminare completamente il dispositivo, è necessario eliminarlo nell'applicazione.

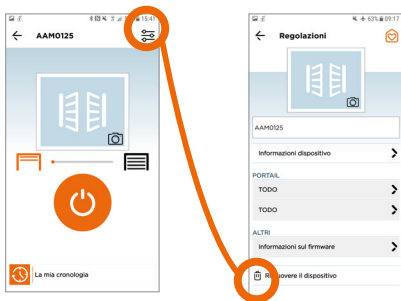

F- CARATTERISTICHE TECNICHE

Modulo collegato

Alimentazione	12V DC 1000mA
Frequenze di funzionamento	2412MHz ~ 2472MHz / 2402MHz ~ 2480MHz
Potenza massima di emissione	< 100mW
Temperatura di funzionamento	-10°C ~ +40°C
Dimensioni	88 x 40 x 23 mm

G- ASSISTENZA TECNICA

Supporto alla riparazione

Problema	Soluzioni
Non è possibile aggiungere il kit nell'applicazione.	<ul style="list-style-type: none">- Verificare che il dispositivo sia collegato e che il LED del Wi-Fi sia acceso o lampeggiante- Verificare la connessione Wi-Fi- Non inserire spazi bianchi digitando la password- Verificare che la password del Wi-Fi inserita sia corretta- Verificare che il modem sia collegato a internet- Verificare che la localizzazione del telefono sia attiva- Assicurarsi di avere campo sufficiente- Verificare che la rete dello smartphone corrisponda a quella indicata nell'applicazione- Verificare che la rete Wi-Fi sia su 2.4 GHz e non su 5 GHz- Accoppiare i dispositivi a meno di 3 m dal modem Wi-Fi

I consigli dell'esperto

I tecnici del servizio post-vendita sono disponibili in Italia al numero :



011-2339876

In caso di alfunzionamento del prodotto durante l'installazione o pochi giorni dopo la stessa si invita a contattare il servizio clienti rimanendo in prossimità del prodotto in modo da consentire ai nostri tecnici di diagnosticare subito l'origine del problema.

Chat online



Domande?

Per ottenere una risposta personalizzata è possibile utilizzare la nostra chat online sul sito web **www.scs-sentinel.com**.

H - GARANZIA



Garanzia di 2 anni, nel rispetto della legge francese attualmente in vigore. Conservare con cura il codice a barre e una prova di acquisto: sarà richiesta per poter applicare la garanzia.

È necessario conservare una prova di acquisto per tutto il periodo di garanzia.

La garanzia non copre:

- Danni materiali o elettrici derivanti da un'installazione non corretta.
- Danni derivanti da un uso improprio (uso diverso da quello originale) o da modifiche.
- Danni derivanti dall'uso e/o dall'installazione di pezzi diversi da quelli previsti e forniti da SCS Sentinel.
- Danni dovuti a una scarsa manutenzione o a urti.
- Danni dovuti a intemperie come grandine, fulmini, raffiche di vento, ecc.
- Restituzione di articoli senza copia della fattura o prova di acquisto.

I - AVVERTENZE

- Tenere il dispositivo lontano da fiamme libere (per es. candele accese).
- Il normale funzionamento del prodotto può essere disturbato da una forte interferenza elettromagnetica.
- Questo kit è destinato esclusivamente all'uso privato.
- Il dispositivo non dev'essere esposto a gocce o spruzzi d'acqua. Evitare di collocare oggetti contenenti liquidi (per es. vasi) sopra il dispositivo.
- Tutti gli elementi devono essere utilizzati all'interno.
- Gli elementi contengono componenti elettronici e devono essere maneggiati con cura.
- Durante l'installazione del prodotto, tenere gli imballaggi fuori dalla portata di bambini e animali. Rappresentano una potenziale fonte di pericolo.
- Questo prodotto non è un giocattolo. Non è destinato all'uso da parte dei bambini.



Prima della manutenzione, scollegare tutti i dispositivi. Non lavare il prodotto con solventi, sostanze abrasive o corrosive. Utilizzare un semplice panno morbido. Non spruzzare niente sul prodotto.



Assicurarsi della corretta manutenzione del prodotto e verificare spesso l'impianto per rilevare eventuali segni d'usura. Non utilizzare il dispositivo se sono necessarie riparazioni o regolazioni. Rivolgersi a personale qualificato.



Non smaltire i dispositivi e le pile usate con i rifiuti domestici. Le sostanze pericolose che possono contenere possono danneggiare la salute e l'ambiente. Utilizzare i mezzi di raccolta differenziata messi a disposizione dal proprio comune o distributore.

Significato dei simboli:

— — Corrente continua

~ Corrente alternata

 Modello di classe

 Il prodotto è destinato solo all'uso interno



J- DICHIARAZIONE UE DI CONFORMITÀ

Con la presente, SCS Sentinel certifica che il prodotto è conforme alle esigenze essenziali applicabili e in particolare alle esigenze della direttiva 2014/53/UE. La dichiarazione UE di conformità completa può essere consultata sul sito web: www.scs-sentinel.com/downloads.

ÍNDICE

A- Precauciones de uso	49
B- Descripción	49
C- Cableado / Instalación	50
D- Configuración de la aplicación	53
E- Configuración	57
F- Caractéristiqiques techniques	62
G- Asistencia técnica	63
H- Garantía	63
I- Advertencias	64
J- Declaración de conformidad	64

A- PRECAUCIONES DE USO

Este manual forma parte integral de su producto. Estas instrucciones son para su seguridad. Léalas atentamente antes de usar el producto y guárdelas para futuras consultas. Elija un lugar adecuado. Asegúrese de que no haya ningún elemento que impida la inserción de los tacos y los tornillos en la pared. No conecte la fuente de alimentación hasta que haya completado y comprobado la instalación. La instalación, las conexiones eléctricas y los ajustes debe realizarlos un especialista cualificado siguiendo las normas. La fuente de alimentación debe instalarse en un lugar seco. Asegúrese de que este producto se utiliza únicamente para el fin previsto.

Este producto solo funciona con la aplicación iSCS Sentinel. La aplicación está disponible gratuitamente en PlayStore y AppStore. Las actualizaciones de la aplicación pueden ser necesarias, por ejemplo, para corregir errores, mejorar la funcionalidad y proporcionar una mejor experiencia al usuario. Puede activar o desactivar las actualizaciones automáticas de la aplicación iSCS Sentinel en los ajustes de PlayStore o AppStore. La información sobre el motivo de la actualización, su impacto en el rendimiento y la funcionalidad del producto o la aplicación, así como el espacio de almacenamiento necesario, se proporciona para cada actualización en la PlayStore o la AppStore.

De acuerdo con la normativa y la garantía legal, la disponibilidad de la aplicación y sus actualizaciones está garantizada durante un periodo de 2 años.

Este manual puede estar sujeto a cambios en función de las actualizaciones de la aplicación. Para asegurarse de que tiene la última versión, le aconsejamos que la descargue de nuestro sitio web www.scs-sentinel.com

B- DESCRIPCIÓN

Contenido del kit

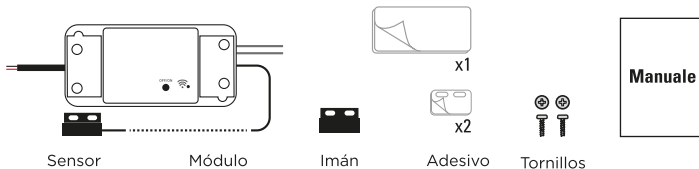

Presentación del producto

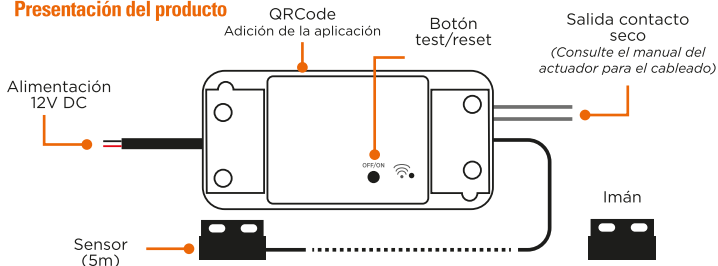

C- CABLEADO / INSTALACIÓN

⚠ Algunos materiales pueden reducir el alcance de la señal Wi-Fi. En caso necesario, se recomienda desplazar la unidad central y los accesorios para garantizar una mejor recepción de la señal.

📶 *Portée en champ libre / Free-field range / Portata in campo aperto
Alcance en campo libre / Livre campo de alcance

30 m	100%	Champ libre / free-field / campo abierto / campo libre / campo livre
	80%	Bois, verre / wood, glass / legno, vetro / madeira, vidro / madeira, vidro
	60-70%	Cloison placoplatre / plasterboard / cartongesso / paneles de yeso / parede de gesso cartonado
	50-70%	Pierre / stone / pietra / piedra / pedra
	20-50%	Béton / concrete / calcestruzzo / hormigón / betão
	<10%	Métal / metal / metal / metal / Metall

El módulo debe instalarse en el interior, en la caja del automatismo o en una caja de conexiones estanca.

C1- Instalación para puerta corredera

Antes de instalar el módulo, la puerta debe estar en posición cerrada.

Fijar el imán a la puerta y el sensor al automatismo. Dejar un espacio no superior a 15 mm entre el imán y el sensor (no deben tocarse).

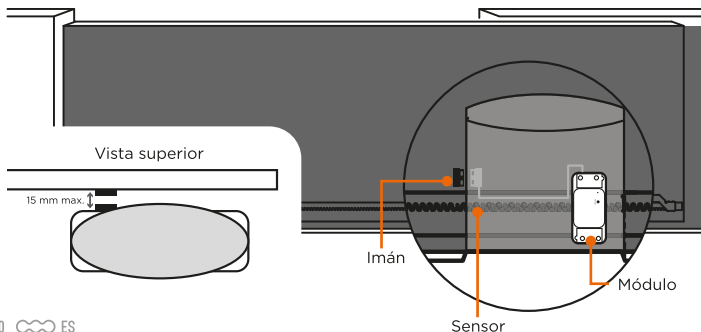

C2- Instalación para puertas batientes

Antes de instalar el módulo, la puerta debe estar en posición cerrada. Fijar el sensor a la hoja a más cerca de la caja electrónica y el imán a la otra hoja. Dejar un espacio de 15 mm como máximo entre los imanes (no deben tocarse).

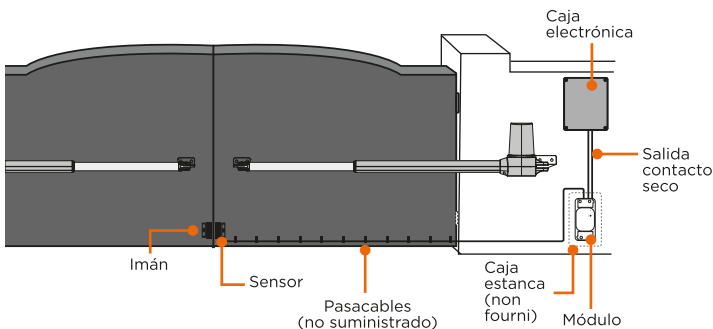

C3- Instalación para puerta de garaje

Antes de instalar el módulo, la puerta debe estar en posición cerrada. Fijar el imán en la parte inferior de la puerta y, a continuación, el sensor al mismo nivel (cara con cara). Deje un espacio máximo de 15 mm entre los imanes (no deben tocarse).

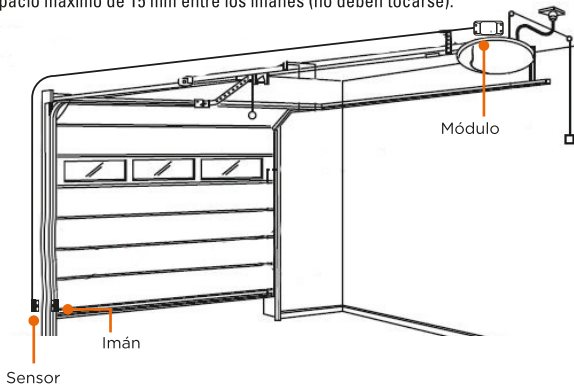

El módulo utiliza el imán y el sensor para indicar si la puerta está cerrada o no.



Puerta ABIERTA :

El sensor ya no detecta el imán. La aplicación indica que la puerta no está cerrada. Puede estar completamente abierta, parcialmente abierta o en proceso de apertura o cierre.



Puerta CERRADA :

El sensor detecta el imán. La aplicación indica que la puerta está completamente cerrada.

IMPORTANTE: La señal de contacto seco es la misma para un disparo de apertura que para un disparo de cierre.

El módulo tendrá en cuenta la última solicitud, en función de la posición de los receptores, para mostrar la información en la aplicación.

La puerta puede moverse en sentido contrario a la indicación en la aplicación. Es importante esperar hasta el final de la animación de la aplicación para conocer el estado real de la puerta (cerrada o no cerrada).

D - CONFIGURACIÓN DE LA APLICACIÓN

D1 - Instalación de la aplicación



iSCS Sentinel

Para descargar la aplicación, acceda a la App Store o Play Store de su smartphone. Busque «iSCS Sentinel» y haga clic en Instalar.



Al final de la descarga, abrir la aplicación y hacer clic en crear mi cuenta



Introducir la dirección de correo electrónico y la contraseña en las casillas correspondientes.

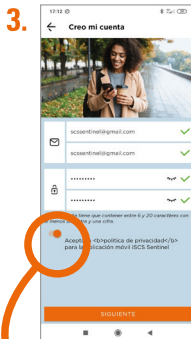

Pulsar «siguiente». Debe aceptar la política de privacidad antes de hacer clic en siguiente.



Introducir el código de validación que ha recibido por correo electrónico. Luego, validar la cuenta.

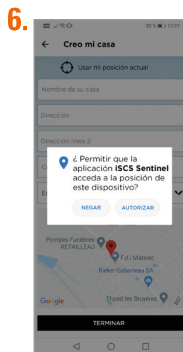
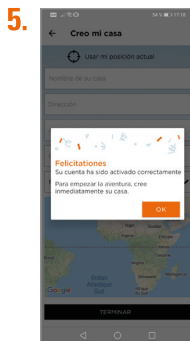

Pulsar **AUTORIZAR**.



Introducir toda la información necesaria para crear la casa. Luego, hacer clic en terminar.

D2 - Añadir el producto

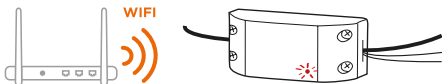

Conectar el módulo y colóquela cerca del rúter Wi-Fi. El teléfono debe estar conectado a la misma red Wi-Fi que el módulo y debe tener activada la localización.

⚠ Algunos materiales pueden reducir el alcance de la señal Wi-Fi.

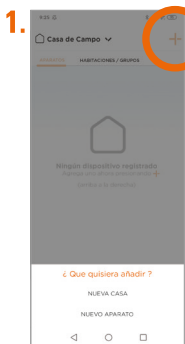
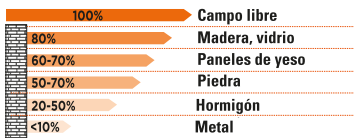

Pulsar + y luego «NUEVO DISPOSITIVO» para añadir el producto.



Introducir la clave Wi-Fi, escanear el código QR de la parte trasera del monitor o introducir el código manualmente.



La red debe estar en 2,4 GHz para funcionar.

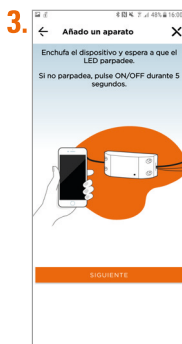

Conectar el aparato y espere a que el LED parpadee. Si no parpadea, pulsar el botón ON/OFF durante 5 segundos.

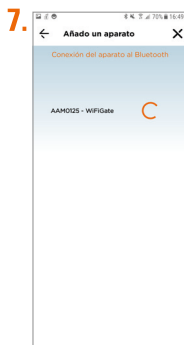
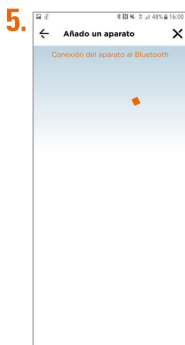

Pulsar +

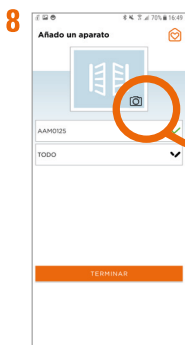

Assegnare un nome al modulo e selezionare il tipo di porta.

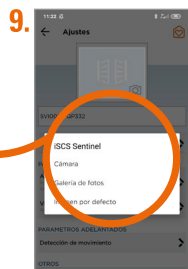

Añadir una foto de perfil desde la cámara, la galería o seleccionar una imagen predeterminada (foto de producto).

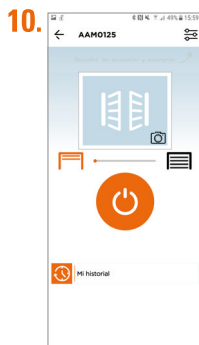

 Si el dispositivo no se conecta a la red Wi-Fi, aparecerá una página de error.

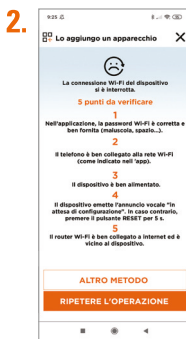

Hacer clic en «Repetir la operación»: volverá al paso 2



Si «Repetir la operación» no funciona, pulsar «Otro método»

Comprobar estos 5 puntos.

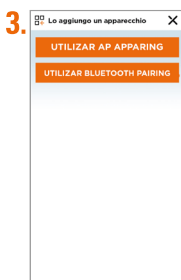

Utilizar «AP pairing»



Conectar el teléfono al punto de acceso Wi-Fi del dispositivo.



Activar lentamente: AP pairing

Activar rápidamente: Bluetooth pairing

E- CONFIGURACIÓN

Configuración de la aplicación



Pulsar  para acceder a la configuración de la aplicación.



Ver mi perfil:
Para modificar la información personal.

Para añadir una casa

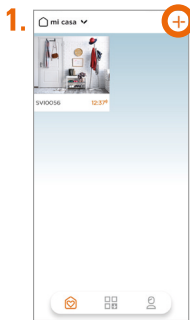

Hacer clic en +

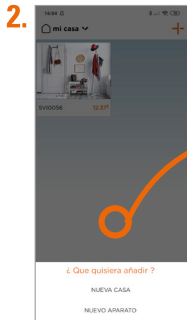

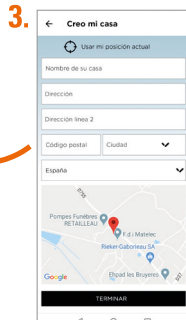

Crear una nueva casa.



Rellene los campos y pulse «FINALIZAR».

Para eliminar una casa

- 

1. Pulsar  para acceder a la configuración de las casas.
- 

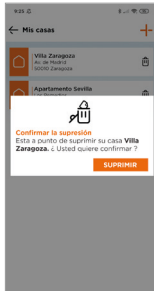

2. Pulsar  para eliminar una casa.
- 

3. Pulsar **SUPRIMIR** para confirmar la eliminación.

Pulsar 

Para modificar una casa

- 

1. Pulsar  para acceder a la configuración de las casas.
- 

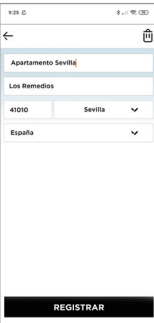

2. Pulsar  para modificar la dirección.
- 

3. Pulsar **REGISTRAR** para guardar los cambios.

Pulsar 

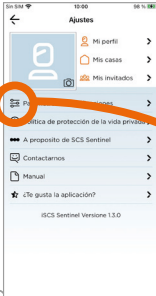
Configuración de las notificaciones

- 

1. Pulsar  para acceder a la configuración de las notificaciones.
- 

2. Pulsar «Activar notificaciones» para activar todas las notificaciones. De lo contrario, pulsar solo las notificaciones que desea recibir.

Uso de la aplicación



Testigo

Pulsar para abrir o cerrar el automatismo



Borrar historia



Seleccionar el tipo de puerta

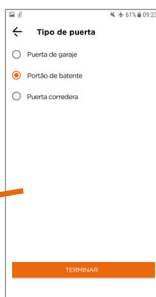

Ajustar el tiempo de apertura de la puerta

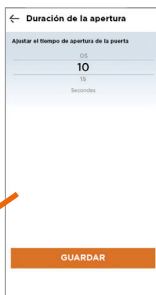

Un scénario est une action qui suit un/des événement(s) déclencheur(s).

- Sélectionnez le/les événements déclencheurs. Si vous avez plusieurs déclencheurs, vous avez le choix entre les combiner ensemble (ET) ou les dissocier pour réaliser l'action (OU).
- Définissez le/les actions à réaliser.
- Enregistrez votre scénario.

Ensuite, l'application lancera le/les actions du scénario, lorsqu'il aura repéré un déclencheur

SUIVANT

Ejemplo:
Abro mi puerta los días laborales a las 8 de la mañana.

1.

¿ Que quieres añadir ?

- Nuevo caso
- Nuevo aparato
- Nuevo ruido**
- Nuevo invitado

2.

Evento desencadenante a seleccionar

- Aparato
- Fecha/hora**
- Ubicación

Sto programando una data/ra

Ripetere	Data
Heure	
08:00	
08:00	07:00
08:00	08:00
08:00	09:00
08:00	10:00
08:00	11:00

Scelga la frequenza.

(L) (M) (D) (V) (S) (D)

CANCELLARE CONVALIDARE

Para seleccionar uno o varios eventos de activación (dispositivo, fecha/hora o lugar) pulsar +

3.

Acción que seleccionar

- Aparato**
- Notificación
- Plazo

Para seleccionar una o varias acciones (dispositivo, notificación o retardo) pulsar +

4.

Modificación de escenario

Detector de movimiento

Suceso(s) desencadenante(s)

Acción(es)

SVI004* Seguimiento de movimiento ON

Plazo 15 min

SVI004* Seguimiento de movimiento OFF

TERMINAR

Por defecto, el escenario aparece en la lista de favoritos.

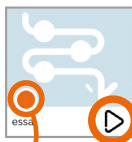

El escenario se activa.



Activar las «acciones» del escenario sin esperar a los «eventos desencadenantes».

●●● Añadir invitados



 **A través de la aplicación iSCS Sentinel, un invitado puede activar/desactivar los dispositivos pero no puede**

●●● Control con asistentes de voz



Antes de empezar, asegúrese de que el dispositivo está conectado a la aplicación iSCS Sentinel, que el asistente de voz está conectado a Internet y que funciona correctamente (haga una pregunta para comprobarlo).

Google Assitant

- Abra la aplicación Google Home 
- Haga clic en el icono «+»,
y luego Configurar un dispositivo / función con Google y seleccione iSCS Sentinel.
- Introduzca las credenciales utilizadas para iniciar sesión en la aplicación iSCS Sentinel. El asistente de voz buscará los dispositivos disponibles y los mostrará en la lista de dispositivos de la aplicación Google Home. Si no es así, dígame a su asistente de voz «OK Google, sincroniza dispositivos».

Alexa

- Abra la aplicación Alexa 
- Seleccione Habilidades y luego iSCS Sentinel.
- Introduzca las credenciales utilizadas para iniciar sesión en la aplicación iSCS Sentinel. El asistente de voz buscará los dispositivos disponibles y los mostrará en la lista de dispositivos de la aplicación Alexa.

	 Google Assistant	 Alexa
Abrir la puerta	« Abra puerta* » + código PIN	« Abra puerta* » + código PIN
Cerrar la puerta	« Cerra puerta* »	« Cerra puerta* »

Reset

Para volver a emparejar el módulo, pulsar y mantener el botón durante 10 segundos. Esta operación eliminará el emparejamiento del módulo con su red Wi-Fi.

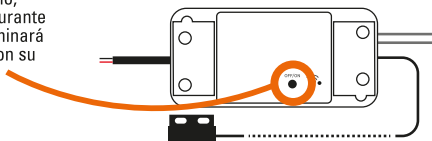

Para eliminar el dispositivo por completo, hay que eliminarlo en la aplicación.

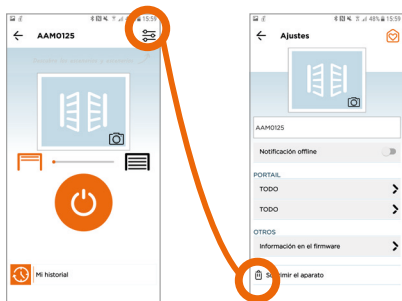

F- CARACTERÍSTICAS TÉCNICAS

Módulo conectado

Alimentación	12V DC 1000mA
Frecuencia de funcionamiento	2412MHz ~ 2472MHz / 2402MHz ~ 2480MHz
Potencia máxima de transmisión	< 100mW
Temperatura de funcionamiento	-10°C ~ +40°C
Dimensiones	88 x 40 x 23 mm

G- ASISTENZA TECNICA

Supporto alla riparazione

Problema	Soluzioni
Non è possibile aggiungere il kit nell'applicazione.	<ul style="list-style-type: none">- Verificare che il dispositivo sia collegato e che il LED del Wi-Fi sia acceso o lampeggiante- Verificare la connessione Wi-Fi- Non inserire spazi bianchi digitando la password- Verificare che la password del Wi-Fi inserita sia corretta- Verificare che il modem sia collegato a internet- Verificare che la localizzazione del telefono sia attiva- Assicurarsi di avere campo sufficiente- Verificare che la rete dello smartphone corrisponda a quella indicata nell'applicazione- Verificare che la rete Wi-Fi sia su 2.4 GHz e non su 5 GHz- Accoppiare i dispositivi a meno di 3 m dal modem Wi-Fi

Consejos de los expertos

Los técnicos del servicio posventa están disponibles en el siguiente número:



937376105

Si el producto funciona mal durante la instalación o pocos días después, póngase en contacto con el servicio de atención al cliente permaneciendo cerca del producto para que nuestros técnicos puedan diagnosticar el problema inmediatamente.

Chat en línea



¿Tiene alguna pregunta?

Para recibir una respuesta personalizada, utilice nuestro chat en línea en nuestra página web www.scs-sentinel.com

H - GARANTÍA



Garantía de 2 años, conforme a la normativa francesa.

Guarde en un lugar seguro el código de barras y su justificante de compra, se le pedirá para poder solicitar la garantía.

Es imprescindible conservar una prueba de compra durante todo el período de garantía.

La garantía no cubre:

- Daños materiales o eléctricos derivados de una instalación incorrecta.
- Daños derivados de un uso inadecuado (uso distinto al original) o de modificaciones.
- Daños resultantes del uso y/o instalación de piezas distintas a las previstas e incluidas por SCS Sentinel.
- Daños debidos a la falta de mantenimiento o caídas.
- Daños debidos a la intemperie, como granizo, rayos, vientos fuertes, etc.
- Devolución de artículos sin copia de la factura o justificante de compra.

I - ADVERTENCIAS

- Mantenga el dispositivo alejado de las llamas, como velas encendidas.
- El funcionamiento normal del producto puede verse afectado por fuertes interferencias electromagnéticas.
- Este equipo está destinado exclusivamente al uso privado.
- El aparato no debe exponerse a goteos ni salpicaduras de agua. No deben colocarse sobre el aparato objetos que contengan líquidos, como jarrones.
- Todos los elementos deben utilizarse en interiores.
- Al tratarse de componentes electrónicos, deben manipularse con cuidado.
- Cuando instale su producto, no deje el embalaje al alcance de niños o animales. Son una fuente potencial de peligro.
- Este producto no es un juguete. No está destinado al uso por parte de niños.



Antes de realizar cualquier tarea de mantenimiento, desenchufe los dispositivos. No limpie el producto con disolventes, sustancias abrasivas o corrosivas. Utilice un simple paño suave. No pulverice nada sobre el producto.



Asegúrese de que su producto está bien cuidado y compruebe con frecuencia si la instalación presenta signos de desgaste. No utilice el aparato si necesita repararlo o ajustarlo. Recorra a personal cualificado.



No deseche los aparatos usados ni las pilas con la basura doméstica. Las sustancias peligrosas que podrían contener pueden ser perjudiciales para la salud y para el medio ambiente. Utilice los medios de recogida selectiva ofrecidos por su ayuntamiento o distribuidor.

Significado de las marcas:

--- Corriente continua



El producto está destinado únicamente para uso en interiores



J- DECLARACIÓN DE CONFORMIDAD

Por la presente, SCS Sentinel declara que este producto cumple los requisitos esenciales y otras disposiciones pertinentes de la Directiva 2014/53/UE. La declaración de conformidad puede consultarse en: www.scs-sentinel.com/downloads.

RESUMO

A- Precauções de utilização	65
B- Descrição.....	65
C- Cablagem / Instalação	66
D- Configuração da aplicação	69
E- Definições	73
F- Características técnicas	78
G- Assistência técnica	79
H- Garantia.....	79
I- Avisos	80
J- Declaração de conformidade.....	80

A- PRECAUÇÕES DE UTILIZAÇÃO

Este manual é parte integrante do seu produto. Estas instruções são para sua segurança. Leia-as atentamente antes da utilização e guarde-as para consulta posterior. Não ligue a alimentação antes de a instalação estar totalmente terminada e verificada. A entrada em funcionamento, as ligações elétricas e as configurações devem ser feitas de acordo com as regras definidas e realizadas por uma pessoa qualificada e especializada respeitando as normas em vigor. Este produto deve ser instalado num local seco. Certifique-se de que o produto é usado apenas para a utilização a que se destina. Este produto funciona apenas com a aplicação iSCS Sentinel. A aplicação está disponível gratuitamente na PlayStore e na AppStore. Poderá ser necessário atualizar a aplicação, por exemplo para corrigir bugs, melhorar funcionalidades e beneficiar de uma melhor experiência do utilizador. Pode ativar ou desativar o carácter automático das atualizações da aplicação iSCS Sentinel nas definições da PlayStore ou da AppStore. As informações relativas ao motivo da atualização, ao seu impacto no desempenhos e na evolução das funcionalidades do produto ou da aplicação, bem como o espaço de armazenagem utilizado, encontram-se indicados, para cada atualização, na PlayStore ou na AppStore.

Nos termos da regulamentação e da garantia legal, a disponibilidade da aplicação e respetivas atualizações é garantida por 2 anos.

Estas instruções poderão evoluir de acordo com as atualizações da aplicação. De modo a garantir de que tem a última versão, aconselhamos que a transfira no nosso site www.scs-sentinel.com

B- DESCRIÇÃO

Conteúdo do kit

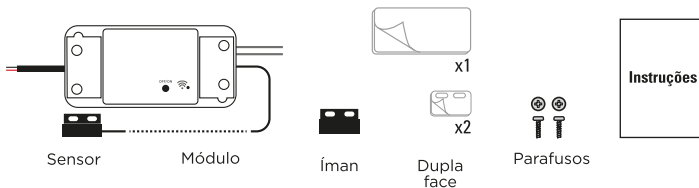

Apresentação do produto

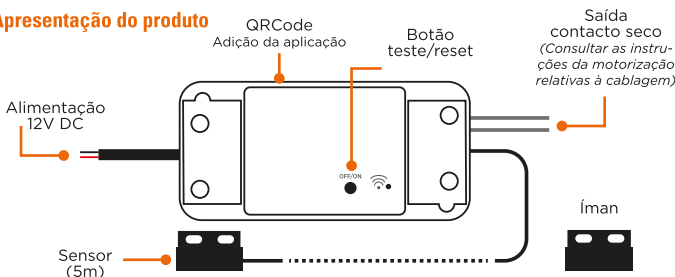

C- CABLAGEM / INSTALAÇÃO

⚠ Certos materiais podem reduzir o alcance do sinal Wi-Fi. Se necessário, recomendamos que desloque o módulo de modo a garantir uma melhor receção do sinal.

)) *Portée en champ libre / Free-field range / Portata in campo aperto
Alcance en campo libre / Livre campo de alcance

30 m	100%	Champ libre / free-field / campo aperto / campo libre / campo livre
	80%	Bois, verre / wood, glass / legno, vetro / madera, vidrio / madeira, vidro
	60-70%	Cloison placoplatre / plasterboard / cartongesso / paneles de yeso / parede de gesso cartonado
	50-70%	Pierre / stone / pietra / piedra / pedra
	20-50%	Béton / concrete / calcestruzzo / hormigón / betão
	<10%	Métal / metal / metal / metal / Metall

O módulo deve ser instalado no interior, ou seja, na caixa da motorização do portão ou numa caixa de derivação estanque.

C1- Instalação para portão de correr

Antes de instalar o módulo, o portão deve estar na posição fechada. Fixar o íman no portão e o sensor na motorização. Deixar um espaço de 15 mm máximo entre o íman e o sensor (não devem tocar um no outro).

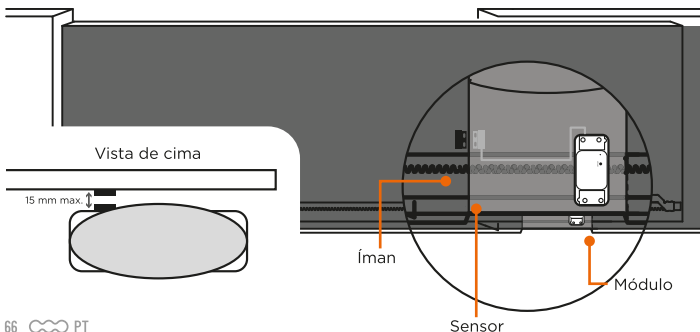

C2- Instalação para portão de batente

Antes de instalar o módulo, o portão deve estar na posição fechada. Fixar o sensor no batente do lado da placa eletrônica e o ímã do lado do batente. Deixar um espaço de 15 mm máximo entre os ímãs (não devem tocar um no outro).

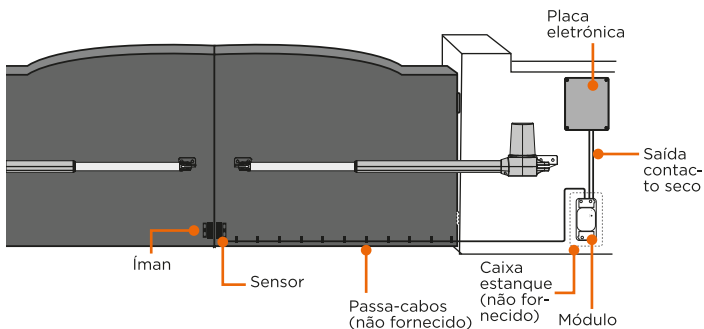

C3- Instalação para porta de garagem

Antes de instalar o módulo, a porta deve estar na posição fechada. Fixar o ímã na parte inferior da porta e, de seguida, o sensor ao mesmo nível (face a face). Deixar um espaço de 15 mm máximo entre os ímãs (não devem tocar um no outro).

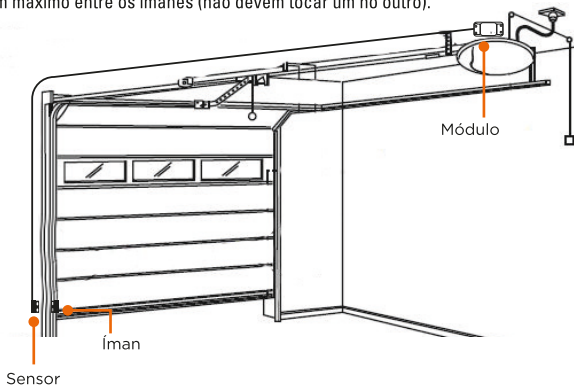

O módulo indica se o portão / a porta está fechado(a) ou não fechado(a) através do íman e do sensor.

 **Portão / porta ABERTO(A):**

O sensor deixa de detetar o íman. A aplicação indica que o portão não está fechado. Pode estar completa ou parcialmente aberto ou a abrir ou fechar.

 **Portão / porta FECHADO(A):**

O sensor deteta o íman. A aplicação indica que o portão / a porta está completamente fechado(a).

IMPORTANTE: O sinal contacto seco é o mesmo para um acionamento de abertura ou um acionamento de fecho.

O módulo considerará o último pedido, de acordo com a posição dos recetores, de modo a mostrar a informação na aplicação.

É possível que o portão / a porta faça um movimento inverso em relação à indicação na aplicação. É importante esperar pelo final da animação da aplicação para conhecer o estado real do portão / porta (fechado(a) ou não fechado(a)).

D - CONFIGURAÇÃO DA APLICAÇÃO

D1 - Instalação da aplicação



iSCS Sentinel

Para transferir a aplicação, vá à App Store ou à Play Store do seu smartphone. Pesquisar «iSCS Sentinel», clicar de seguida em Instalar.



Quando terminar a transferência, abrir a aplicação e clicar em criar a minha conta.



Introduzir o endereço de e-mail bem como a palavra-passe nas casas correspondentes.

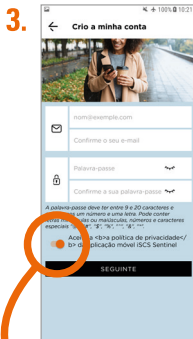

Pressionar seguinte. **É necessário aceitar a política de confidencialidade antes de clicar em seguinte.**



Introduzir o código de validação recebido por e-mail. Validar de seguida a conta

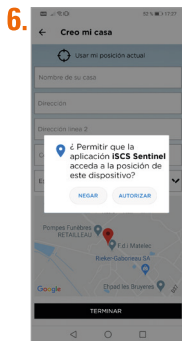
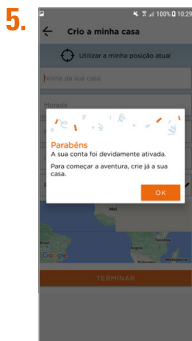

Pulsar AUTORIZAR.

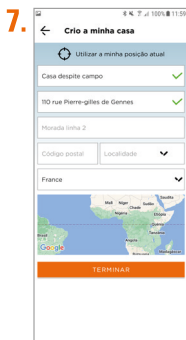

Introduzir todas as informações solicitadas para criar a casa. Clicar, de seguida, em terminar.

D2- Adicionar o produto

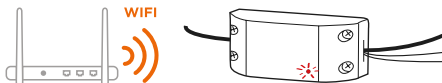

Ligar o módulo e colocá-lo próximo do router Wi-Fi. O telefone deve estar ligado à mesma rede Wi-Fi do módulo e a localização tem de estar ativada.

⚠ Certos materiais podem reduzir o alcance do sinal Wi-Fi.

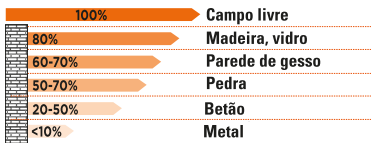

Pressionar **+** NOVO DISPOSITIVO para adicionar o produto



Introduzir a chave Wi-Fi e digitalizar o QR Code do produto ou introduzir o código manualmente.



A rede deve estar em **2.4 GHz** para funcionar.

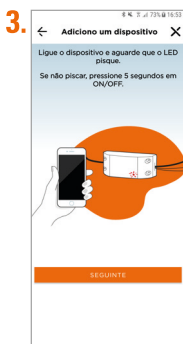

Ligar o dispositivo e aguardar que o LED pisque. Se não pisca, pressionar 5 segundos no botão ON/OFF. Pressionar SEGUINTE

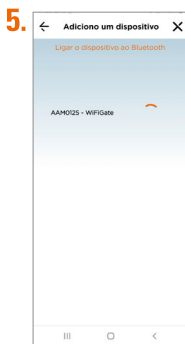

Pressionar +

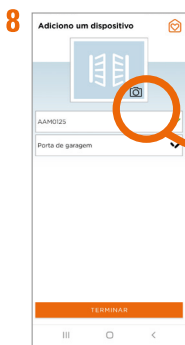

Dar nome o módulo e escolher o tipo de portão.

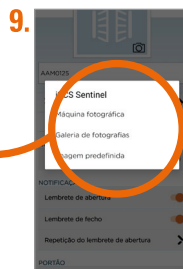

Adicionar uma fotografia de perfil a partir da câmara fotográfica, da galeria ou selecionar uma imagem predefinida (imagem do produto)

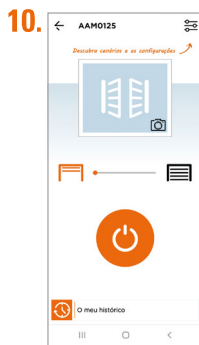

 Em caso de falha na ligação do dispositivo à rede Wi-Fi, aparece uma página de erro.



«repetir a operação»: voltar à 2ª etapa.



Se «repetir a operação» não funcionar, pressionar «outro método»

Verificar estes 5 pontos.



Utilizar «AP pairing»

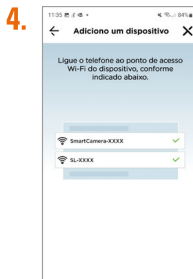

Ligar o telefone ao ponto de acesso Wi-Fi do dispositivo.



Pisca lentamente: AP pairing

Pisca rapidamente: Bluetooth pairing

E- DEFINIÇÕES

●●● Configuração da aplicação



Pressionar para aceder às configurações da aplicação.



Ver o meu perfil: Para modificar as informações pessoais.

Para adicionar uma casa



Clicar em +



Criar uma nova casa.

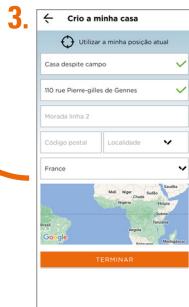

Introduzir os campos e pressionar «TERMINAR».

Para eliminar uma casa

- 
- 

Pressionar para eliminar uma casa.
- 

Para modificar uma casa

- 
- 

Modificar a morada.
- 

Pressionar 

Configurações de notificações

- 

Pressionar para aceder às definições de notificações.
- 

Pressionar «Ativar as notificações» para ativar todas as notificações. Caso contrário, pressionar as notificações desejadas.

Utilização da aplicação



Indicador

Pressionar para
abrir ou fechar
a motorização

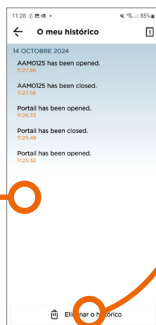

Elimina
o histórico



Selecionar
o tipo de
portão

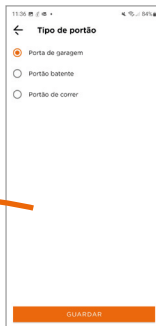

Definir a
duração de
abertura
do portão



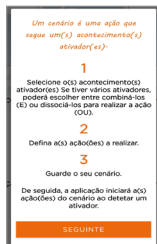

Para selecionar um ou mais eventos acionadores (dispositivo, data/hora ou local) pressionar +



Para selecionar uma ou mais ações (dispositivo, notificação ou prazo) pressionar +

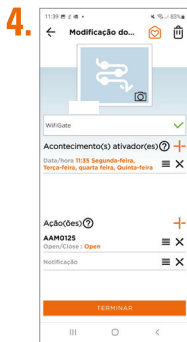

Por defeito, o cenário aparece na lista dos favoritos.



O cenário está ativado

Ativar as «ações» do cenário sem esperar pelos «eventos acionadores»

●●● Adicionar convidados



 Através da aplicação iSCS Sentinel, um convidado pode ativar / desativar os dispositivos, mas não pode configurá-los.

●●● Controlo com os assistentes vocais



Antes de começar, certificar-se de que o dispositivo está ligado à aplicação iSCS Sentinel, que o assistente vocal está ligado à Internet e que funciona corretamente (fazer uma pergunta para verificar).

Google Assistant

- Abrir a aplicação Google Home 
- Clicar no ícone « + », e de seguida: Configurar um dispositivo / Funciona com Google e escolha iSCS Sentinel
- Introduza os códigos de acesso utilizados para se ligar à aplicação iSCS Sentinel
O assistente vocal vai pesquisar os dispositivos disponíveis e mostrá-los na lista dos dispositivos na aplicação Google Home. Se não for o caso, diga ao seu assistente vocal “OK Google, sincroniza os dispositivos”.

Alexa

- Abrir a aplicação Alexa 
- Escolher Skills e, de seguida, escolher iSCS Sentinel
- Introduzir os códigos de acesso utilizados para se ligar à aplicação iSCS Sentinel
O assistente vocal vai pesquisar os dispositivos disponíveis e mostrá-los na lista dos dispositivos na aplicação Alexa.

	 Google Assistant	 Alexa
Abrir o portão	« Abre <i>portão*</i> » + código PIN	« Abre <i>portão*</i> » + código PIN
Fechar o portão	« Fecha <i>portão*</i> »	« Fecha <i>portão*</i> »

* Nome a configurar na aplicação

●●● Reset

Para reiniciar o módulo, pressionar e manter o botão durante 10 segundos. Esta operação eliminará o emparelhamento do módulo à sua rede Wi-Fi.

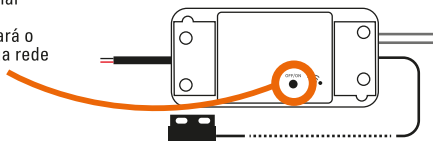

Para eliminar totalmente o dispositivo, há que eliminá-lo na aplicação.

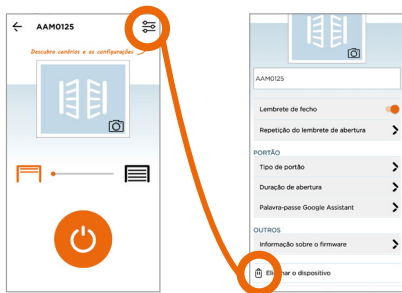

F- CARACTERÍSTICAS TÉCNICAS

Módulo conectado

Alimentação	12V DC 1000mA
Temperatura de funcionamento	2412MHz ~ 2472MHz / 2402MHz ~ 2480MHz
Potência máxima de emissão	< 100mW
Temperatura de funcionamento	-10 °C ~ +40 °C
Dimensões	88 x 40 x 23 mm

G- ASSISTÊNCIA TÉCNICA

Resolução de problemas

Problema	Soluções
Se a adição do módulo falhar	<ul style="list-style-type: none">- Verificar se a alimentação está devidamente ligada e o LED acende ou pisca- Verificar se está devidamente ligado ao Wi-Fi- Quando escrever a palavra-passe Wi-Fi, não escrever os espaços.- Verificar se introduziu bem a palavra-passe Wi-Fi- Verificar se a sua box está devidamente ligada à Internet- Certifique-se de que tem largura de banda suficiente- Verificar se o seu smartphone está na mesma rede do que foi introduzido na aplicação- Verificar se a rede Wi-Fi a que está a tentar aceder é em 2.4GHz e não 5GHz.- Fazer o emparelhamento a menos de 3 m da box Wi-Fi

Chat em direto



Tem uma dúvida?

Para uma resposta personalizada, utilize o nosso chat em direto através da página www.scs-sentinel.com

H - GARANTIA



Guarde cuidadosamente o código de barras e o comprovativo de compra, eles serão pedidos para acionar a garantia.

É obrigatório guardar um comprovativo de compra durante todo o período da garantia.

Não estão cobertos pela garantia:

- Danos materiais ou elétricos resultantes de uma má instalação.
- Danos resultantes de uma utilização indevida (utilização diferente da originalmente prevista) ou de modificações.
- Danos resultantes de utilização e/ou instalação de peças não previstas e incluídas pela SCS Sentinel.
- Danos resultantes de falta de manutenção ou de um choque.
- Danos resultantes de intempéries tais como: granizo, raio, vendaval, etc.
- Devoluções de artigos sem cópia da fatura ou talão de compra.

I - AVISOS

- Não aproxime o aparelho de chamas vivas, como velas acesas.
- O funcionamento pode ser perturbado por interferências eletromagnéticas fortes.
- Este aparelho destina-se apenas a uso privado.
- O aparelho não deve ser exposto a pingas ou respingos de água. Não devem ser colocados objetos com líquido, tais como copos, sobre o aparelho.
- Todos os elementos devem ser utilizados no interior.
- Os elementos contêm componentes eletrónicas, devem por isso ser manuseados com cuidado.
- Depois de efetuar a instalação, não deixe as embalagens ao alcance de crianças ou de animais. Elas representam um potencial perigo.
- Este produto não é um brinquedo. Não foi concebido para ser utilizado por crianças.



Antes de qualquer manutenção, desligar os seus dispositivos. Não limpar o produto com solventes, substâncias abrasivas ou corrosivas. Utilizar um pano macio. Não vaporizar nada sobre o produto.



Fazer uma boa manutenção do seu produto e verificar frequentemente a instalação para detetar qualquer sinal de desgaste. Não utilizar o aparelho se for necessário reparar ou ajustar. Chame pessoal qualificado.



■ Não deitar fora os dispositivos nem as pilhas junto com o lixo comum. As substâncias perigosas que eles possam conter podem ser prejudiciais à saúde e ao ambiente. Utilize os serviços de recolha seletiva disponíveis na sua localidade ou distribuidor.

Significado das marcações:

— Corrente contínua



O produto destina-se apenas a uma utilização interior



J- DECLARAÇÃO DE CONFORMIDADE

Por este meio, a SCS Sentinel declara que este produto está conforme com as exigências fundamentais e outras disposições pertinentes da diretiva 2014/53/UE. A declaração de conformidade pode ser consultada em: www.scs-sentinel.com/downloads.

Toutes les infos sur :
www.scs-sentinel.com



SCS sentinel

110, rue Pierre-Gilles de Gennes
49300 Cholet - France