

Seitenansicht, links

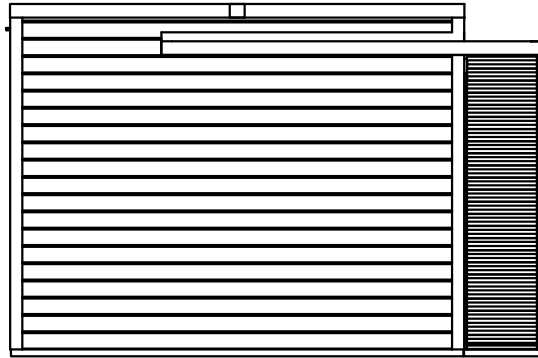

Frontansicht

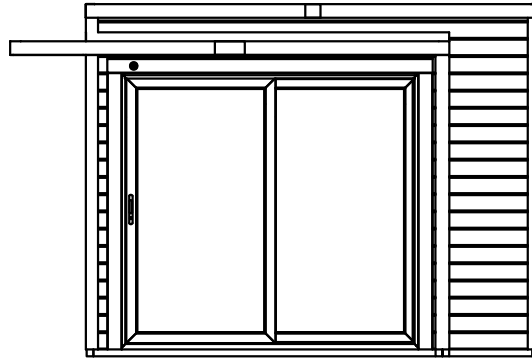

Seitenansicht, rechts

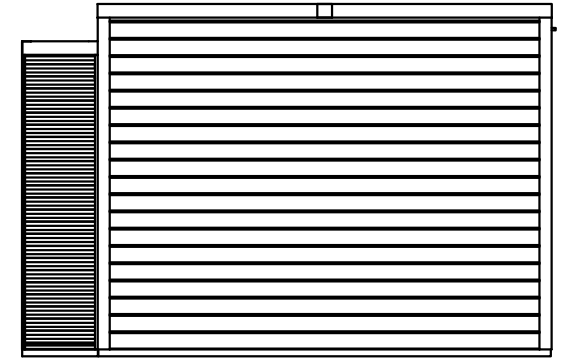

Grundriss

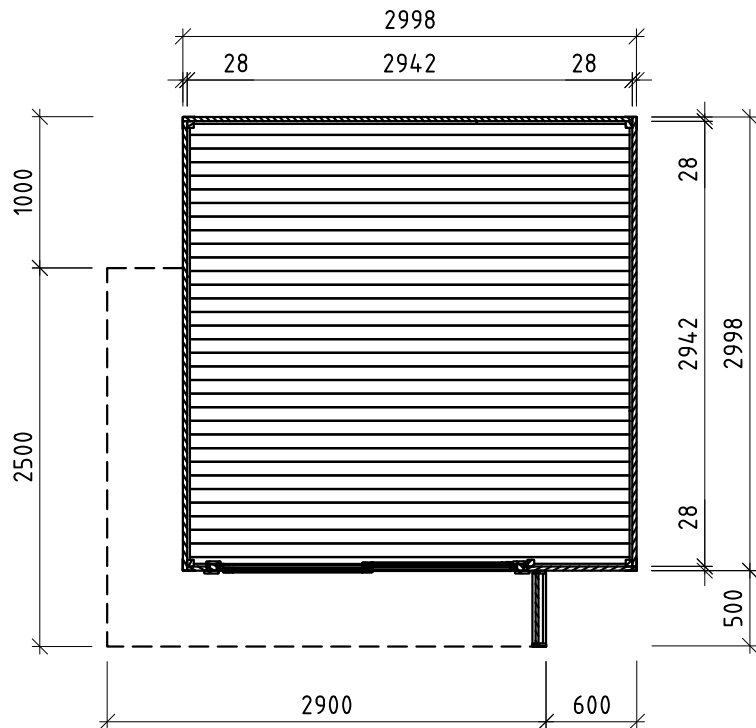

Rückansicht

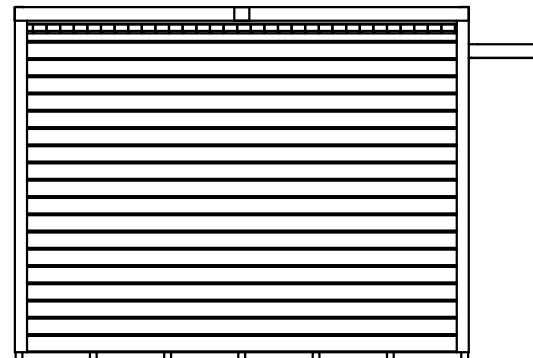

Schnitt A-A

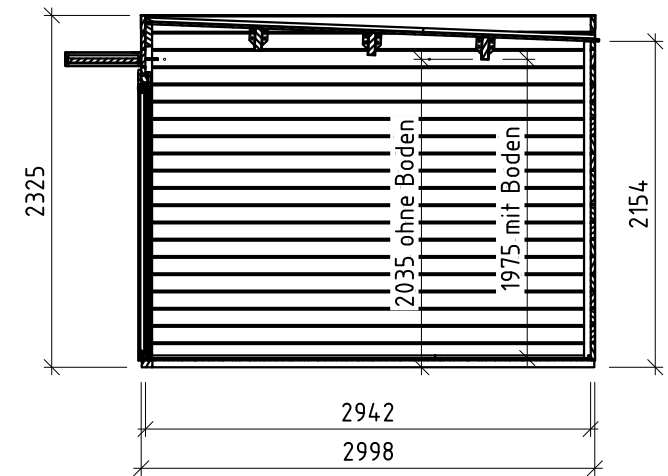

Nur zur Lizenzfertigung für die Firma weka!

Technische Änderungen vorbehalten! ©Copyright weka-Holzbau GmbH Neubrandenburg

Alle Angaben in mm

Erstellt von:	Gillmann	Genehmigt:	Gillmann	Darstellung:	Maßstab:	1:50
Datum:	15.07.2025	Datum:	15.07.2025			
Geändert:		Geändert:				
Datum:		Datum:				