

VisioKit 4.3

Interphone vidéo

filaire

Wired door entry system
Videocitofono elettrico
Videoportero con cable
Elektro Video-Türsprechanlage
Bedrade videofoon
Intercomunicador vídeo com fios

PVFO051

VisioKit 4.3



2 fils
100 m max



Gâche
et portail



10 mélodies

SOMMAIRE

A- Précautions d'utilisation	3
B- Descriptif	3
C- Câblage / Installation	4
D- Utilisation / Réglages	5
E- Caractéristiques techniques	7
F- Assistance technique.....	7
G- Garantie.....	8
H- Avertissements	8

A- PRÉCAUTIONS D'UTILISATION

Ce manuel fait partie intégrante de votre produit. Ces instructions sont pour votre sécurité. Lisez-les attentivement avant utilisation et conservez-les pour une consultation ultérieure. Choisir un emplacement approprié. S'assurer qu'aucun élément ne gêne à l'insertion des chevilles et des vis dans le mur. Ne pas brancher votre alimentation tant que votre installation n'est pas terminée et contrôlée. La mise en œuvre, les connexions électriques et les réglages doivent être effectués dans les règles de l'art par une personne qualifiée et spécialisée. Le bloc d'alimentation doit être installé dans un lieu sec. Vérifier que ce produit est utilisé uniquement pour l'usage auquel il est destiné.

La fonction de ce visiophone est d'identifier un visiteur, il ne doit pas être utilisé pour la surveillance de la rue. L'utilisation de cette installation doit se faire dans le respect de la Loi n° 78-17 du 6 janvier 1978 relative à l'informatique, aux fichiers et aux libertés. Il appartient à l'acheteur de se renseigner auprès de la CNIL en cas de questionnement sur les conditions et les autorisations administratives nécessaires en cas d'usage en dehors d'un cadre strictement personnel. SCS Sentinel ne pourra être tenu responsable en cas d'utilisation de ce produit en dehors des lois et réglementations en vigueur.

B- DESCRIPTIF

B1- Contenu du kit / Dimensions

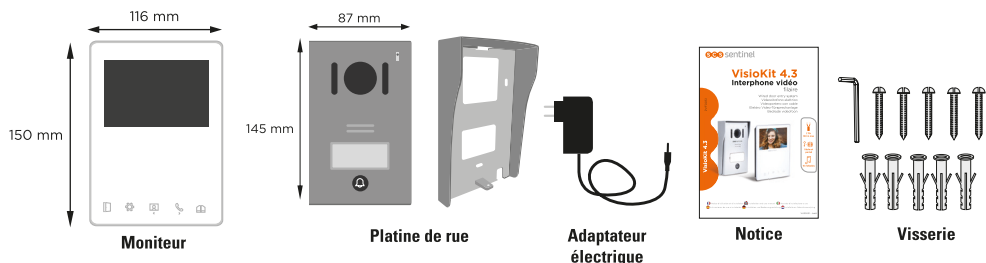

B2- Présentation du produit

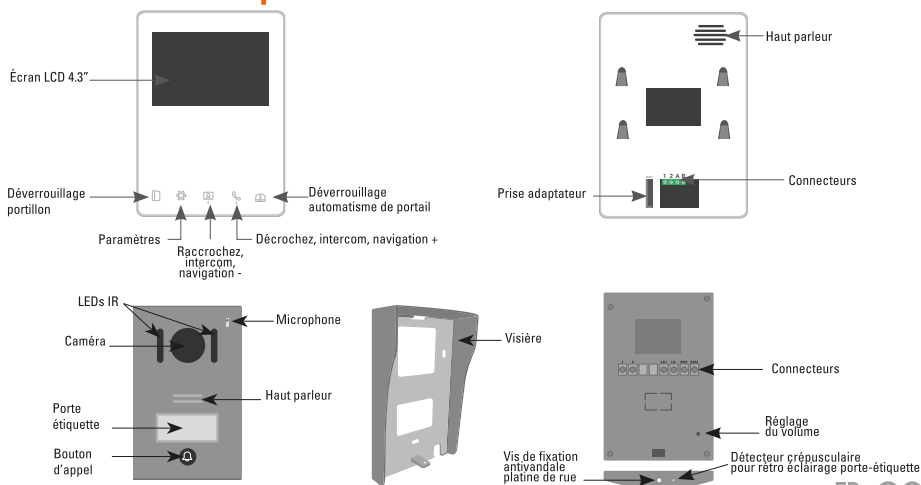

C- CÂBLAGE / INSTALLATION

C1- Schéma de câblage

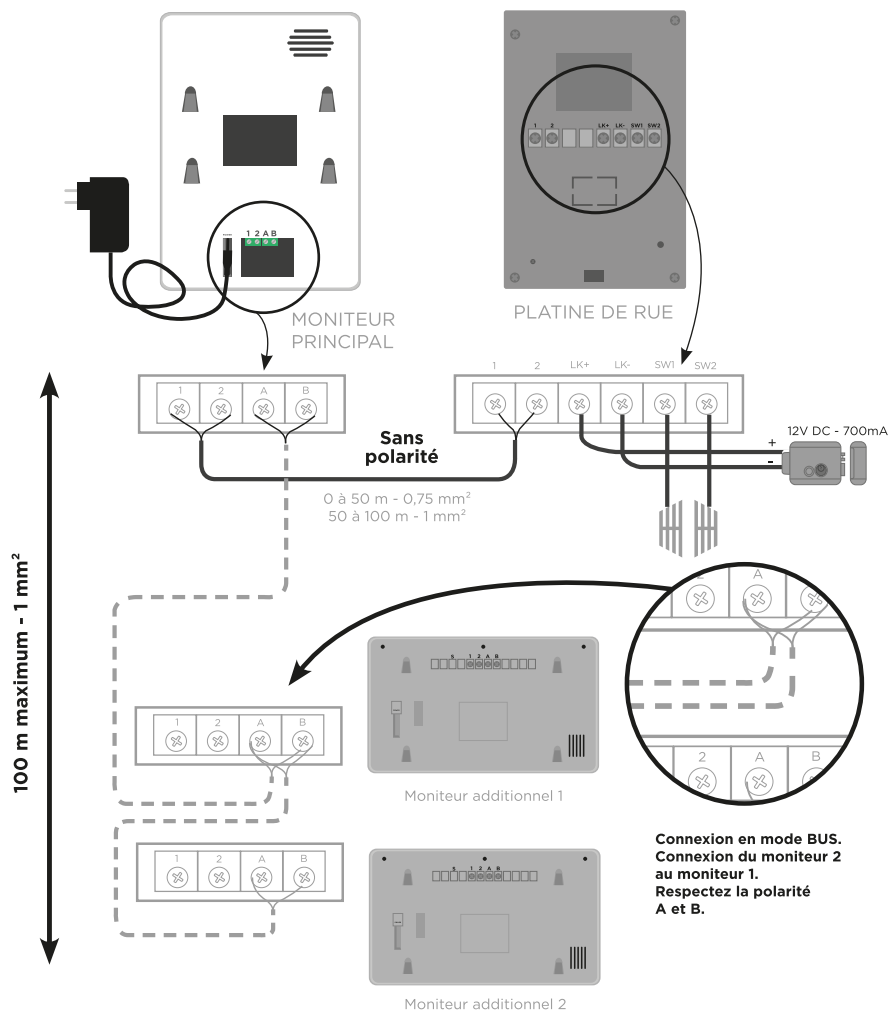

Vous avez la possibilité de connecter le moniteur directement à votre tableau électrique via un transformateur « rail DIN » de 15V DC 0,8A minimum.
Des connaissances électriques étant nécessaires, nous vous conseillons de faire dans ce cas appel à un professionnel.

ATTENTION : RESPECTEZ LA POLARITÉ !
Le fil avec les traits gris doit être positionné sur le +.
Le fil avec les écritures doit être positionné sur le -.

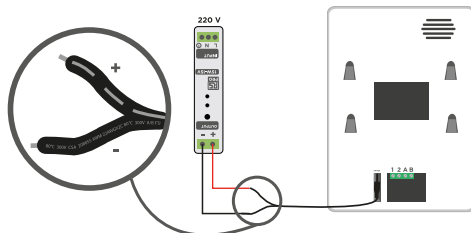

C2- Installation et raccordement

Moniteur

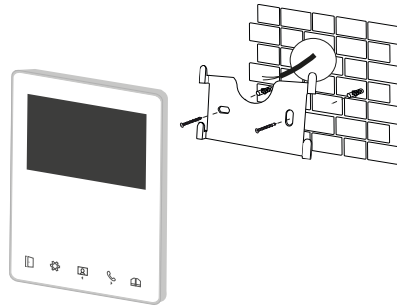
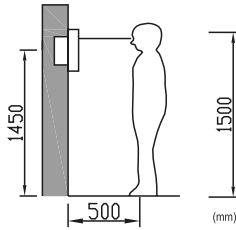

Platine de rue

L'installation sous un porche ou un lieu couvert est recommandée. Éviter que la lentille de la caméra ne soit en contact direct avec les rayons du soleil.

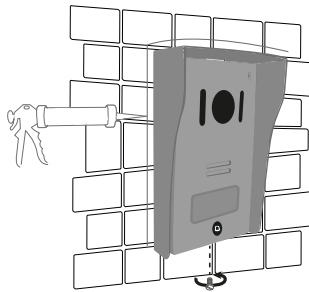
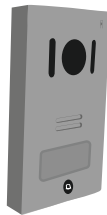
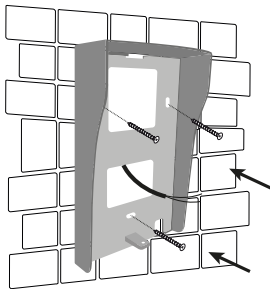
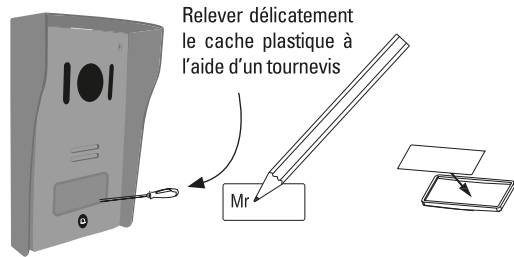
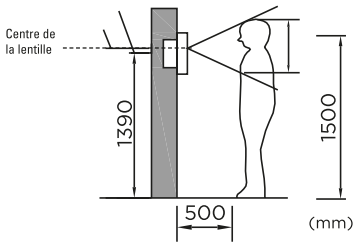

Après installation et test, placer un joint silicone transparent sans acide sur le haut et les côtés de la platine de rue (pas sur le bas) pour éviter tout risque d'infiltration.

D- UTILISATION / RÉGLAGES

D1- Réglages

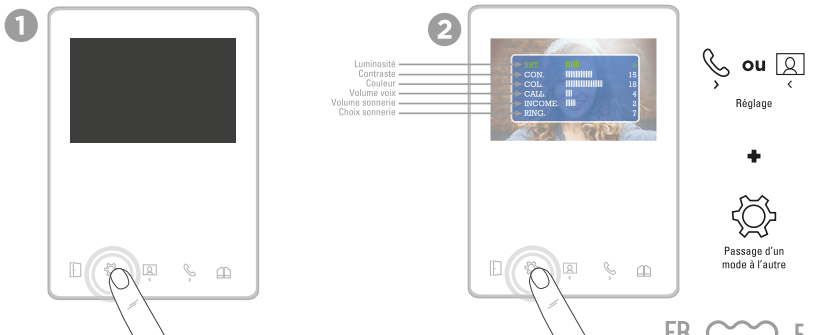

D2- Appel depuis la platine de rue

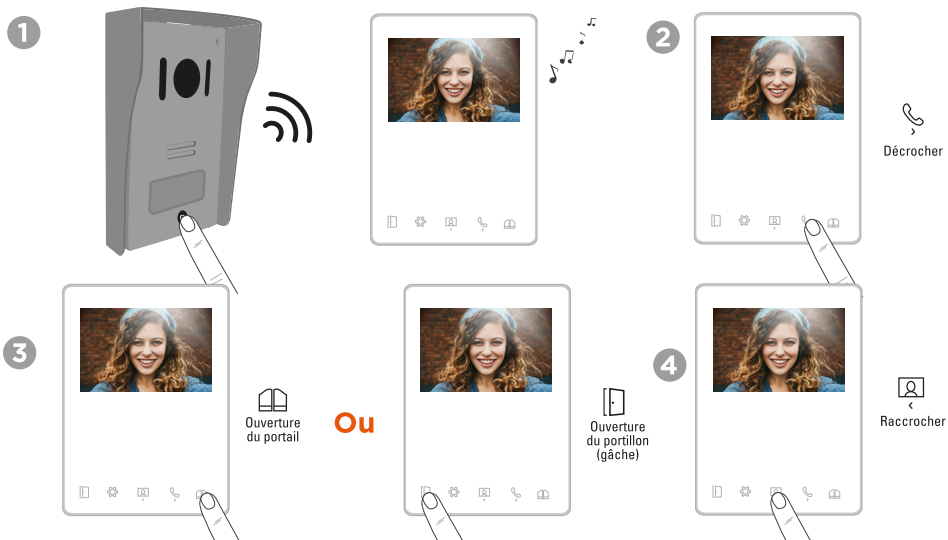

D3- Affichage caméra

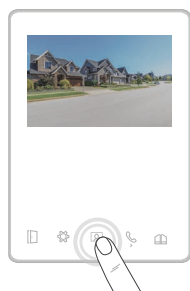

Vous avez accès de chez vous à la vue extérieure de votre maison en cliquant sur l'icône 

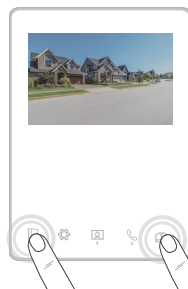
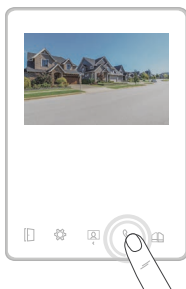

Si vous souhaitez ouvrir le portail ou le portillon, cliquez d'abord sur l'icône téléphone puis sur l'icône portail ou portillon.

D4- Fonction intercommunication

Vous avez la possibilité de connecter jusqu'à 3 moniteurs sur la même platine de rue et de dialoguer entre moniteurs.

Moniteur 1

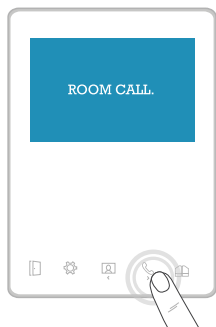

Moniteur 2

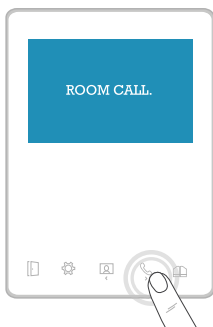

Moniteur 1 ou 2

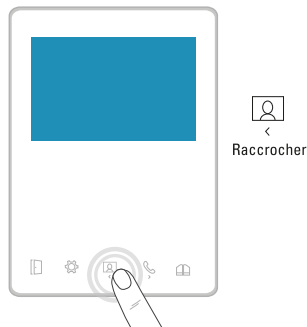

E- CARACTÉRISTIQUES TECHNIQUES

Moniteur	Alimentation	15V DC 0,8A (avec adaptateur)
	Ecran	Ecran 4.3" TFT LCD
	Résolution LCD	480 x 272 pixels

Platine de rue	Matériau	Façade en aluminium
	Vision nocturne	LED infrarouge
	Température de fonctionnement	-5° ~ 50°C
	Angle de vue	90°
	Indice de protection	IP55
	Consommation d'énergie en mode veille	0,4 W

Le mode veille démarre 1 minute après la fin d'un appel

Adaptateur électrique

Référence du modèle	SH-7000-15V-1A
Tension d'entrée	110-240V AC
Fréquence du CA d'entrée	50/60Hz
Tension de sortie	15V DC
Courant de sortie	0.8A
Puissance de sortie	12W
Rendement moyen en mode actif	84.03%
Rendement à faible charge (10%)	78.41%
Consommation électrique hors charge	0.084W

F- ASSISTANCE TECHNIQUE

Conseils d'expert

En cas de besoin, vous pouvez prendre contact avec nos experts au numéro ci-dessous.

Notre équipe de techniciens et de techniciennes, basée en France, assure un conseil avisé et personnalisé.



0 892 350 490

Service 0,15 € / min
+ prix appel

Horaire du service, voir sur le site internet : scs-sentinel.com/contact

Nous vous demandons au préalable de relever la référence de votre matériel sur la notice ou l'emballage de votre produit.
Nous vous conseillons également de brancher votre matériel « en fils volants » sur une table après avoir démonté les éléments.

Chat' en ligne



Une question ?

Pour une réponse personnalisée, utilisez notre chat' en ligne sur notre site web
www.scs-sentinel.com

G- GARANTIE





SCS Sentinel accorde à ce produit une garantie supérieure à la durée légale, en gage de qualité et de fiabilité. **Il est impératif de garder une preuve d'achat durant toute la période de garantie.** Conservez soigneusement le code-barre ainsi que votre justificatif d'achat, il vous sera demandé pour faire jouer la garantie.

H- AVERTISSEMENTS

- Garder une distance minimale (10 cm) autour de l'appareil pour une aération suffisante.
- Ne pas gêner l'aération par l'obstruction des ouvertures d'aération par des objets tels que journaux, nappes, rideaux, etc.
- Ne pas approcher l'appareil de flammes nues, telles que des bougies allumées.
- Le fonctionnement normal du produit peut être perturbé par une forte interférence électromagnétique.
- Cet équipement est destiné à un usage privé uniquement.
- L'appareil ne doit pas être exposé à des égouttements d'eau ou des éclaboussures. Aucun objet rempli de liquide tel que des vases ne doit être placé sur l'appareil.
- Cet appareil ne doit pas être utilisé sous un climat tropical.
- La prise du réseau d'alimentation doit demeurer aisément accessible. Elle est utilisée comme dispositif de déconnexion.
- Le moniteur et l'adaptateur doivent être utilisés en intérieur.
- Effectuer tous les branchements entre les éléments avant d'alimenter le kit.
- Ne brancher votre appareil qu'avec l'adaptateur fourni.
- Les éléments étant composés d'électronique, ils sont à manipuler avec précaution.
- Ne pas boucher le microphone de la platine de rue et du moniteur.
- Lors de l'installation de votre produit, ne laissez pas les emballages à la portée des enfants ou des animaux. Ils représentent une source potentielle de danger.
- Ce produit n'est pas un jouet. Il n'a pas été conçu pour être utilisé par des enfants.

 Avant tout entretien, débranchez vos appareils. Ne pas nettoyer le produit avec des solvants, des substances abrasives ou corrosives. Utiliser un simple chiffon doux pour nettoyer l'écran du moniteur. Ne rien vaporiser sur le produit.

 Assurez-vous de la bonne maintenance de votre produit et vérifiez fréquemment l'installation pour déceler tout signe d'usure. N'utilisez pas l'appareil si une réparation ou un réglage est nécessaire. Faites appel à du personnel qualifié.

 Ne jetez pas les appareils hors d'usage avec les ordures ménagères. Les substances dangereuses qu'ils sont susceptibles de contenir peuvent nuire à la santé et à l'environnement. Utilisez les moyens de collectes sélectives mis à votre disposition par votre commune ou votre distributeur.



— Courant continu

~ Courant alternatif

 Modèle de classe II

 Le moniteur est destiné à une utilisation intérieure uniquement

IP 55 : L'unité extérieure est protégée contre les dépôts nuisibles de poussières et contre les jets d'eau de toutes les directions à la lance.



TABLE OF CONTENTS

A- Safety instructions	9
B- Description	9
C- Wiring / Installing	10
D- Using / Settings	12
E- Technical features.....	13
F- Warranty.....	14
G- Warnings	14

A- SAFETY INSTRUCTIONS

This manual is an integral part of your product. These instructions are provided for your safety. Read this manual carefully before installing and keep it in a safe place for future reference. Select a suitable location. Make sure you can easily insert screws and wallplugs into the wall. Do not connect your electrical appliance until your equipment is totally installed and controlled. The installation, electric connections and settings must be made using best practices by a specialized and qualified person. The power supply must be installed in a dry place. Check the product is only used for its intended purpose.

The function of this videophone is to identify a visitor, it must not be used for street surveillance. The use of this installation must be in compliance with the French law n° 78-17 of January 6, 1978 relating to data processing, files and freedoms. It is up to the buyer to ask the CNIL about the conditions and administrative authorisations required for use outside a strictly personal context. SCS Sentinel cannot be held responsible in case of use of this product outside the laws and regulations in force.

B- DESCRIPTION

B1- Content / Dimensions

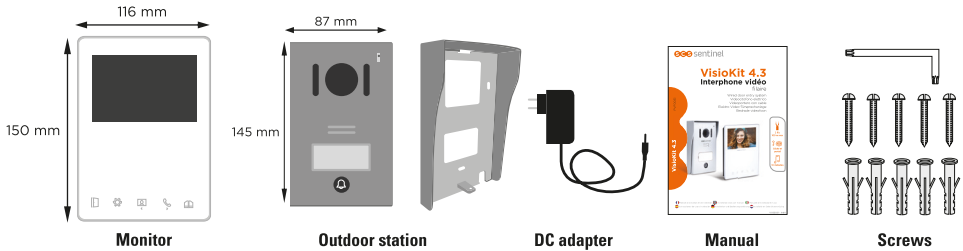

B2- Components

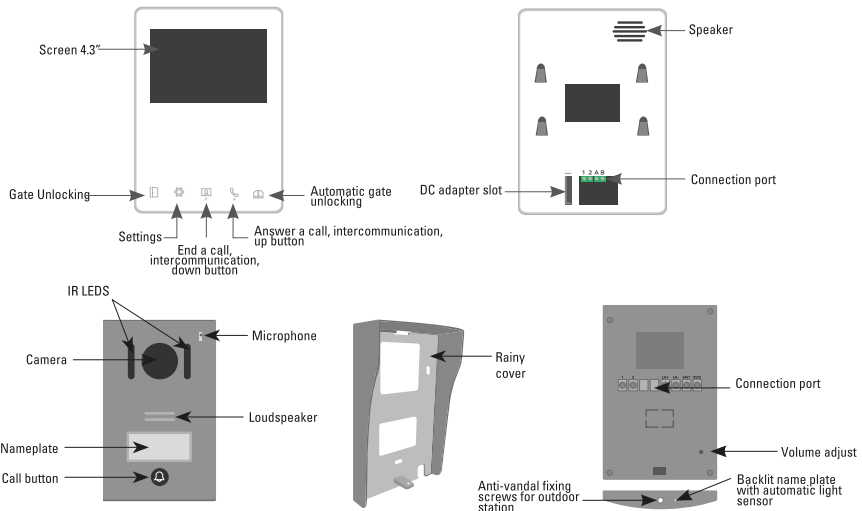

C- WIRING / INSTALLING

C1- Wiring diagram

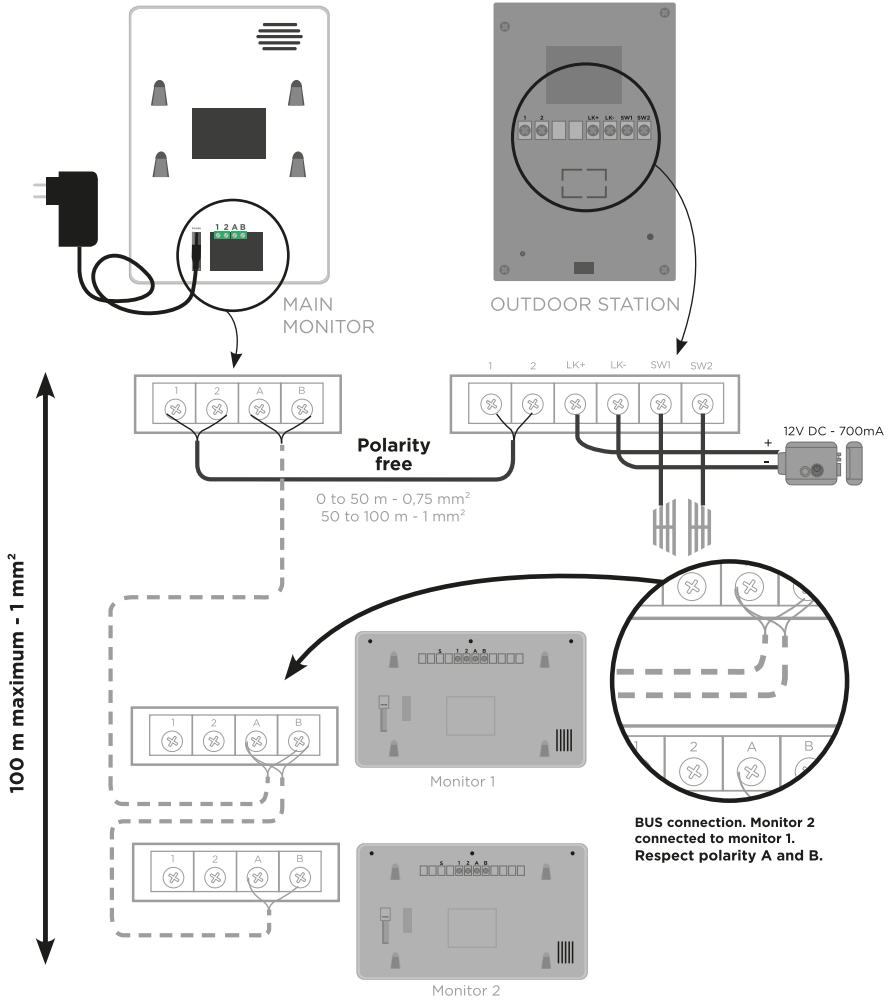

You can directly connect the monitor to your electrical panel via a 15V DC 0,8A (minimum) «rail DIN» transformer. Electrical knowledges are necessary, in this case. Please contact a professional.

BE CAREFUL : RESPECT THE POLARITY !
The wire with the gray strokes should be positioned on the +.
The wire with the writes must be positioned on the -.

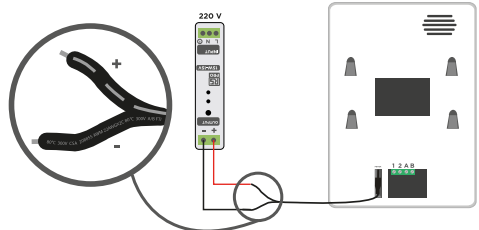

C2- Installing

Indoor monitor

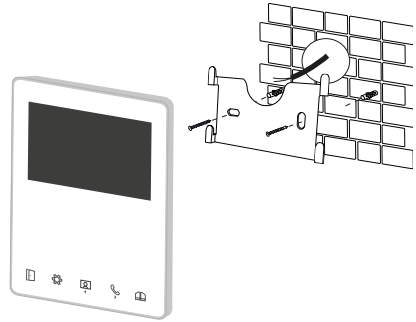
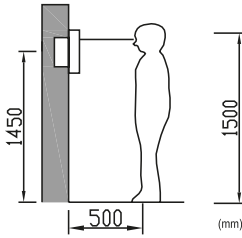

Outdoor station

Installation in a porch or covered area is recommended. Avoid the camera lens coming into direct contact with the sun's rays.

Lift the plastic cover up with a flat screwdriver carefully

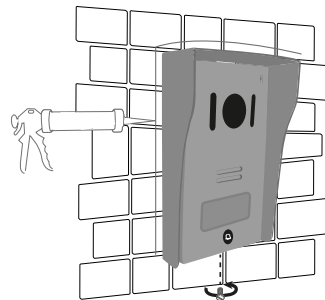
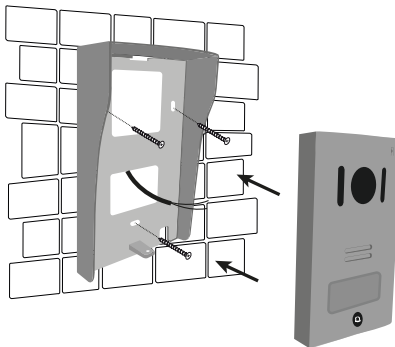
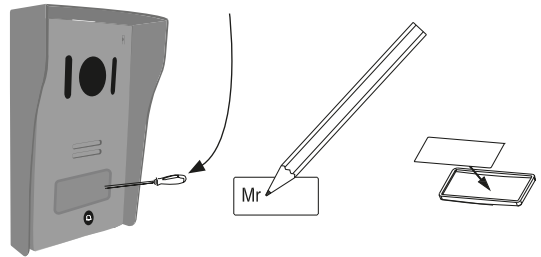
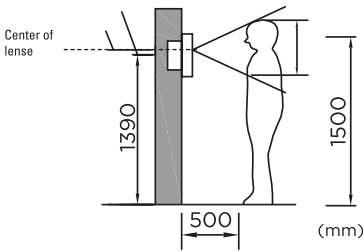

After installing and test, place a transparent acid free silicone seal at the top and on the sides of the door station (not at the bottom) to avoid any risk of infiltration.

D- USING / SETTINGS

D1- Settings

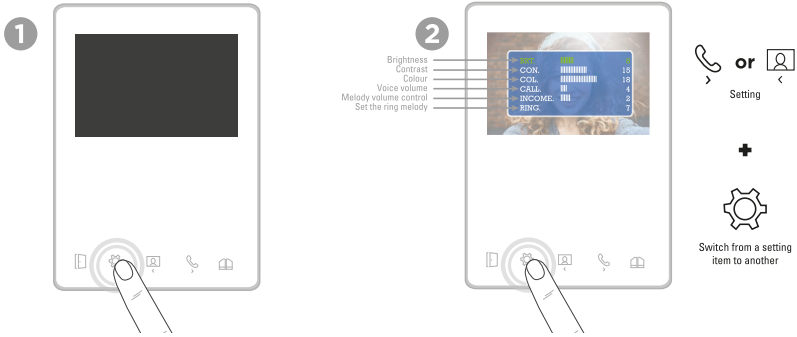

D2- Call from the outdoor station

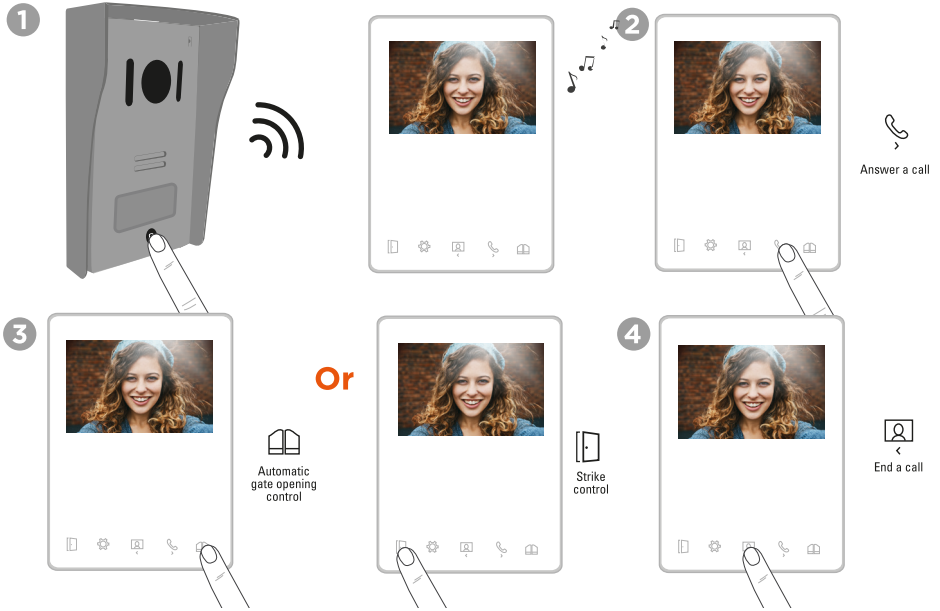

D3- Camera display

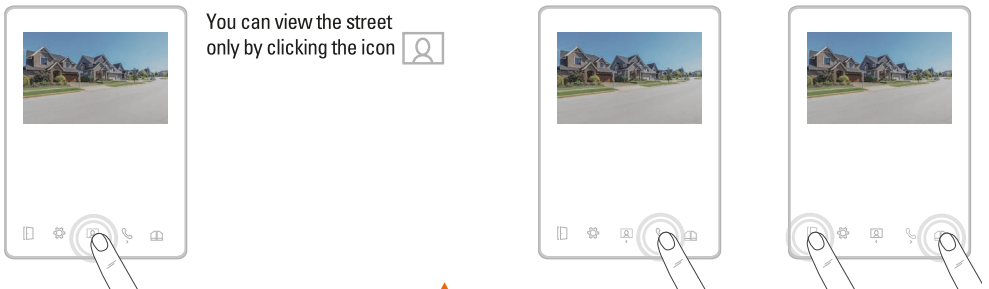

If you wish to open the gate or door, first click on the telephone icon and then on the gate or door icon.

D4- Intercom function

You can connect up to 3 monitors to the same outdoor station and talk to another monitor.

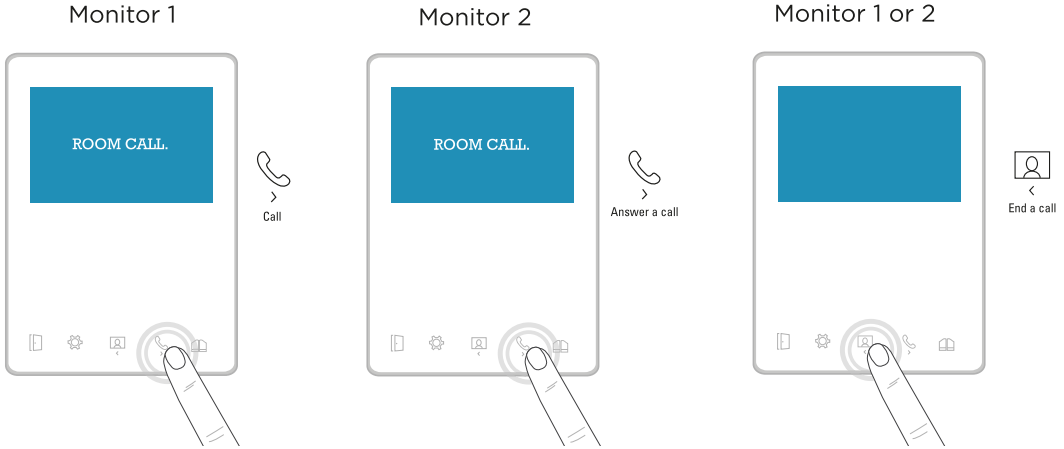

E- TECHNICAL FEATURES

Indoor monitor

Power supply	DC 15V / 0,8A (with adapter)
Screen	4.3 inch digital TFT LCD
LCD resolution	480 x 272 pixels

Outdoor station

Material	Aluminium front
Night vision	IR LED
Operation temperature	-5 ~ 50°C
Angle view	90°
Protection rating	IP55
Power consumption in standby mode	0,4 W
Standby mode starts 1 minute after the end of a call	

Adapter

Model identifier	SH-7000-15V-1A
Input voltage	110-240V AC
Input AC frequency	50/60Hz
Output voltage	15V DC
Output current	0.8A
Output power	12W
Average active efficiency	84.03%
Efficiency at low load (10%)	78.41%
No-load power consumption	0.084W

F- WARRANTY



SCS Sentinel grants to this product a warranty period, beyond the legal time, as a sign of quality and reliability. **The invoice will be required as proof of purchase date. Please keep it during the warranty period.** Carefully keep the barcode and the proof of purchase, that will be necessary to claim warranty.

H - TECHNICAL ASSISTANCE



Any question ?

For an individual answer, use our online chat on our website www.scs-sentinel.com

G- WARNINGS

- Maintain a minimum distance of 10 cm around the device for sufficient ventilation.
- Be sure that the device is not blocked by paper, tablecloth, curtain or other items that would impede airflow.
- Keep matches, candles and flames away from the device.
- Product functionality can be influenced by a strong electromagnetic interference.
- This equipment is intended for private consumer use only.
- The appliance should not be exposed to dripping or splashing water; no objects filled with liquids, such as vases, should be placed near the appliance.
- Do not use in a tropical climate.
- The mains plug is used as disconnect device and shall remain readily operable during intended use.
- The monitor and the adapter must only be used indoors.
- Connect all the parts before switching on the power.
- Only connect your appliance using the provided adapter.
- Do not cause any impact on the elements as their electronics are fragile.
- Do not block the microphone.
- When installing the product, keep the packaging out of reach of children and animals. It is a source of potential danger.
- This appliance is not a toy. It is not designed to be used by children.



Disconnect the appliance from the main power supply before service. Do not clean the product with solvent, abrasive or corrosive substances. Only use a soft cloth. Do not spray anything on the appliance.



Make sure that your appliance is properly maintained and regularly checked in order to detect any sign of wear. Do not use it if a repair or adjustment is needed. Always call on qualified personnel.



Don't throw out of order products with the household waste (garbage). The dangerous substances that they are likely to include may harm health or the environment. Make your retailer take back these products or use the selective collect of garbage proposed by your city.

— — — Direct current

~ Alternating current

□ Model class II

🏠 The monitor is for indoor use only

IP 55 : The outdoor unit is protected against harmful dust deposits and water jets from all direction.



INDICE

A- Precauzioni per l'uso	15
B- Specifiche.....	15
C- Cablaggio / Installazione	16
D- Utilizzo / Regolazioni	18
E- Caratteristiche tecniche	19
F- Assistenza tecnica	20
G- Garanzia	20
H- Avvertenze	20

A- PRECAUZIONI PER L'USO

Il presente manuale costituisce parte integrante del prodotto. Queste istruzioni vengono fornite per vostra sicurezza. Siete pregati di leggerle con attenzione prima dell'uso e di conservarle per future esigenze di consultazione. Scegliere la posizione idonea. Verificare che non ci siano elementi che disturbano l'inserimento nel muro di viti e tasselli. Non collegare l'alimentazione prima di aver terminato e controllato l'installazione. L'installazione, i collegamenti elettrici e le regolazioni devono essere eseguiti a regola d'arte da un addetto qualificato e specializzato. L'unità di alimentazione deve essere installata in un luogo asciutto. Verificare che questo prodotto venga utilizzato esclusivamente per l'uso a cui è destinato.

La funzione di questo videotelefono è quella di identificare un visitatore, non deve essere utilizzato per la sorveglianza stradale. L'utilizzo di questo impianto deve essere conforme alla legge francese n° 78-17 del 6 gennaio 1978 relativa al trattamento dei dati, dei file e delle libertà. Spetta all'acquirente informarsi presso la CNIL sulle condizioni e le autorizzazioni amministrative necessarie per l'utilizzo al di fuori di un contesto strettamente personale. SCS Sentinel non può essere ritenuta responsabile in caso di utilizzo di questo prodotto al di fuori delle leggi e dei regolamenti in vigore.

B- SPECIFICHE

B1- Contenuto del kit

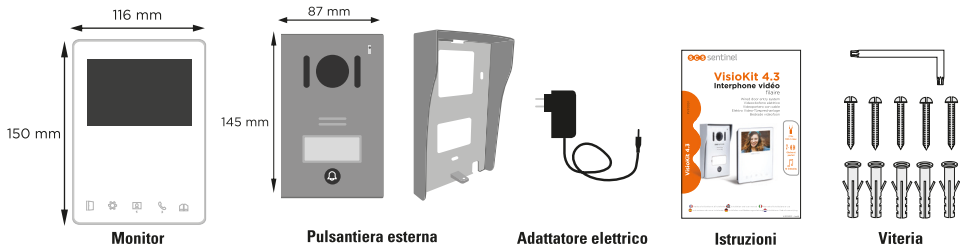

B2- Presentazione del prodotto

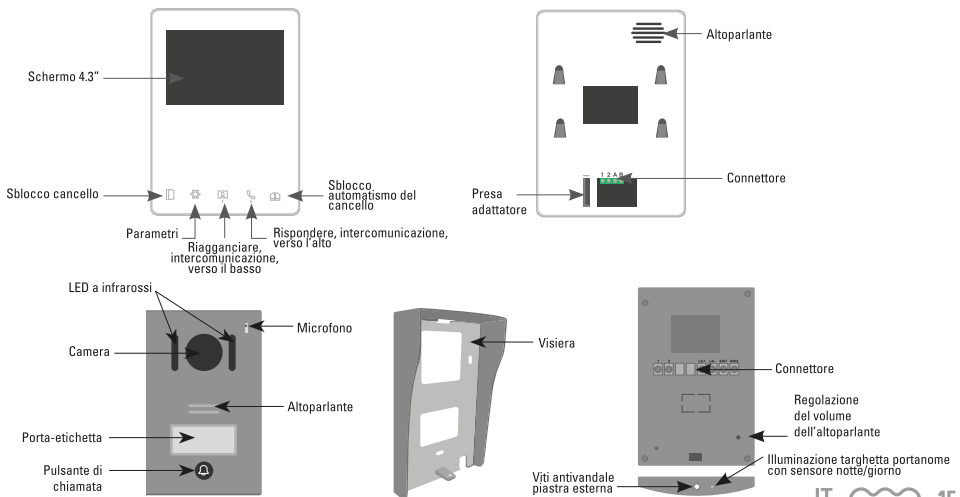

C- CABLAGGIO / INSTALLAZIONE

C1- Schema di cablaggio

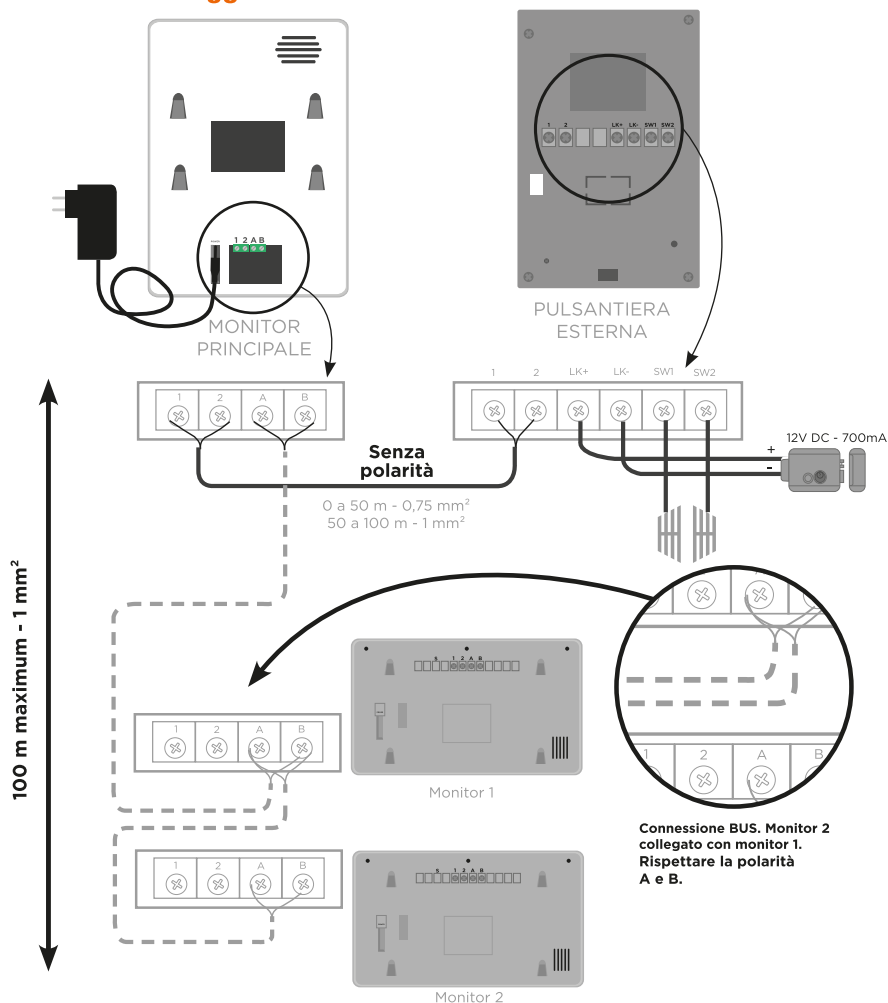

Avete la possibilità di connettere direttamente il monitor al vostro quadro elettrico attraverso uno trasformatore 15V DC 0,8A (minimo). Conoscenze elettriche che sono necessari, vi consigliamo di fare in questa caso chiamata a uno professionale.

ATTENZIONE : RISPETTARE LA POLARITÀ !
Il filo con i tratti grigi deve essere posizionato sul +.
Il filo con le scritte deve essere posizionato sul -.

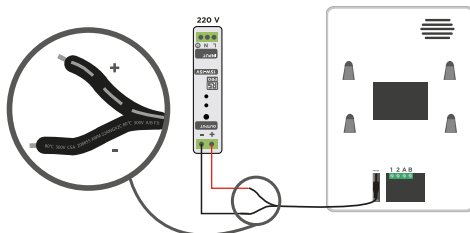

C2- Impianto

Monitor

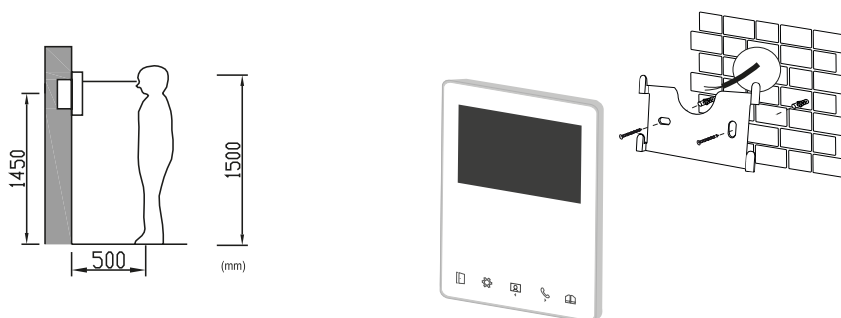

Pulsantiera esterna

Si consiglia l'installazione in un portico o in un'area coperta. Evitare che l'obiettivo della telecamera entri in contatto diretto con i raggi solari.

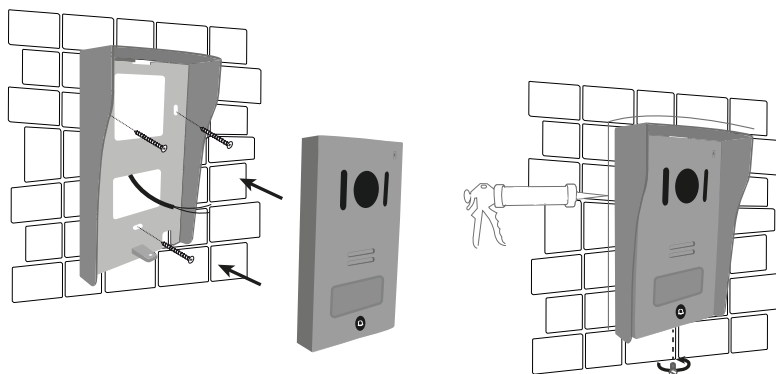
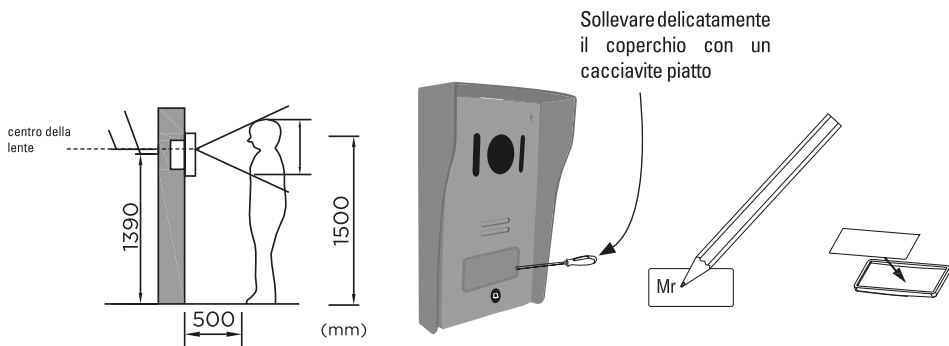

Dopo l'installazione e test, posizionare una guarnizione di silicone trasparente senza acido in alto e lungo i lati della pulsantiera esterna (non giù) per evitare il rischio di infiltrazioni.

D- UTILIZZO / REGOLAZIONI

D1- Regolazioni

1

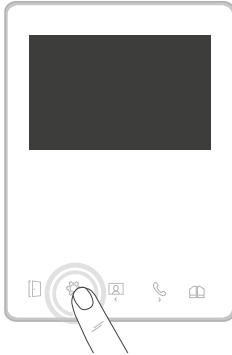

2

Luminosità
Contrasto
Colore
Volume della voce
Regolazione del volume della melodia
Selezione della melodia

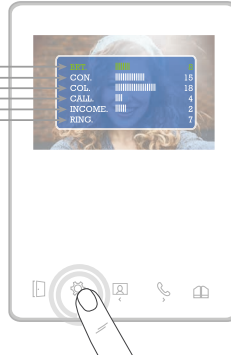

D2- Chiamata dalla pulsantiera esterna

1

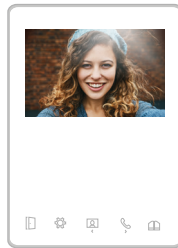

2

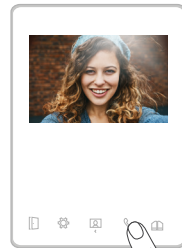

3

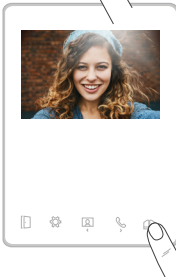

Azionamento automatico del cancello

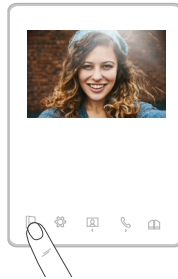

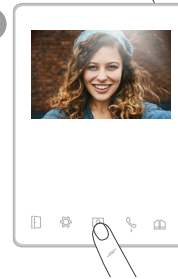

Azionamento appropriato

4

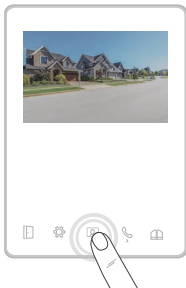

D3- Visualizzazione camera



Da casa, Hai una vista diretta sull'esterno cliccando sull'icona 

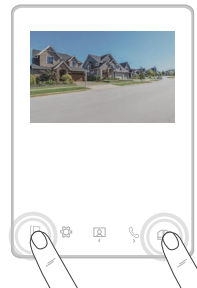
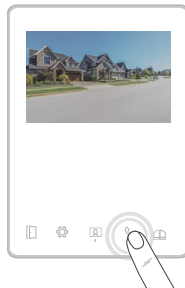

Se vuoi aprire il cancello o la porta, clicca prima sull'icona del telefono e poi su quella del cancello o della porta.

D4- Funzione intercomunicazione

Avete la possibilità di collegare fino a 3 monitor sulla stessa pulsantiera e di dialogare tra monitor.

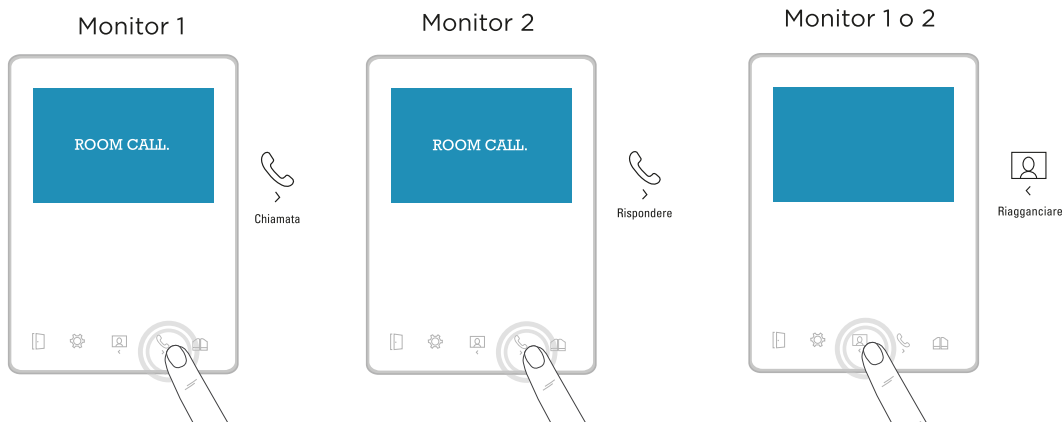

E- CARATTERISTICHE TECNICHE

Monitor

Alimentazione	DC 15V / 0,8A (con adattatore)
Schermo	Schermo 4.3" TFT LCD
Risoluzione dello schermo LCD	480 x 272 pixels

Pulsantiera esterna

Materiale	Pannello frontale di alluminio
Visione notturna	LED a infrarossi
Temperatura di esercizio	-5° ~ 50°C
Campo di ripresa	90°
Indice de protezione	IP55

Consumo di energia in modalità standby	0,4 W
--	-------

La modalità standby inizia 1 minuto dopo la fine di una chiamata.

Adattatore elettrico

Riferimento del modello	SH-7000-15V-1A
Tensione di ingresso	110-240V AC
Frequenza del CA dell'entrata	50/60Hz
Tensione di uscita	15V DC
Corrente di uscita	0.8A
Potenza di uscita	12W
Rendimento medio in modo attivo	84.03%
Rendimento a basso carico (10%)	78.41%
Consumo elettrico a vuoto	0.084W

F- ASSISTENZA TECNICA

Assistenza telefonica

I tecnici del servizio post-vendita sono disponibili al numero :



 01119620971

In caso di malfunzionamento del prodotto durante l'installazione o pochi giorni dopo la stessa si invita a contattare il servizio clienti rimanendo in prossimità del prodotto in modo da consentire ai nostri tecnici di diagnosticare subito l'origine del problema.



Una domanda ?

Per una risposta personalizzata, utilizzare la nostra chat online su nostro sito web www.scs-sentinel.com

G- GARANZIA



SCS Sentinel concede a questo prodotto una garanzia superiore alla durata legale, in garanzia di qualità e affidabilità.

È obbligatorio conservare una prova d'acquisto per tutta la durata della garanzia.

Conservare accuratamente sia il codice a barre che lo scontrino :
vi saranno richiesti per far valere la garanzia.

H- AVVERTENZE

- Mantenere una distanza minima (10 cm) intorno al dispositivo per una sufficiente aerazione.
- Non ostacolare l'aerazione ostruendo le prese d'aria con oggetti come giornali, tovaglie, tende, ecc.
- Non avvicinare l'apparecchio a fiamme libere, come quelle delle candele accese.
- Il normale funzionamento del prodotto può essere disturbato da una forte interferenza elettromagnetica.
- Questa attrezzatura è destinata esclusivamente ad uso privato.
- Il dispositivo non deve essere esposto a gocciolamenti o schizzi d'acqua. È vietato posizionare sul dispositivo oggetti pieni di liquido come dei vasi.
- Questo dispositivo non deve essere utilizzato in un clima tropicale.
- La presa della rete di alimentazione deve rimanere facilmente accessibile. Viene utilizzata come dispositivo di spegnimento.
- Il monitor e l'adattatore devono essere utilizzati all'interno.
- Eseguire tutti i collegamenti tra gli elementi prima di alimentare il kit.
- Collegare il dispositivo solo con l'adattatore in dotazione.
- Gli elementi elettronici devono essere maneggiati con attenzione.
- Non toccare il microfono della piastra esterna e del monitor.
- Durante l'installazione, gli imballaggi non devono essere lasciati alla portata di bambini o animali, poiché costituiscono una potenziale fonte di pericolo.
- Questo prodotto non è un giocattolo. Non è stato progettato per essere utilizzato dai bambini.



Prima di ogni eventuale manutenzione, scollegare i dispositivi. Non pulire il prodotto con solventi, sostanze abrasive o corrosive. Per pulire lo schermo del monitor, servirsi di un semplice panno morbido. Non spruzzare niente sul prodotto.



Verificare la buona manutenzione del prodotto e controllare frequentemente l'impianto per individuare ogni eventuale segno di usura. Non utilizzare il dispositivo se sono necessarie riparazioni o regolazioni. Rivolgersi a personale qualificato.



Non gettare gli apparecchi fuori uso insieme ai normali rifiuti domestici. Potrebbero contenere sostanze pericolose capaci di nuocere alla salute e all'ambiente. Utilizzare i mezzi per la raccolta differenziata messi a disposizione dal comune o dal proprio distributore.

 Corrente continua

 Corrente alternata



Modello di classe II



Il monitor è destinato esclusivamente all'uso interno

IP 55 : L'unità esterna è protetta dai depositi di polvere nociva e dai getti d'acqua provenienti da tutte le direzioni.



ÍNDICE

A- Precauciones para el uso	21
B- Descripción	21
C- Cableado / Instalación	22
D- Uso / Ajustes	24
E- Características técnicas	25
F- Garantía	26
G- Avisos	26

A- PRECAUCIONES PARA EL USO

Este manual forma parte de su producto. Se facilitan las siguientes instrucciones para su seguridad. Leer detenidamente estas instrucciones antes de utilizar el producto y conservarlas para futuras consultas. Elegir un emplazamiento adecuado. Asegurarse de que ningún elemento dificulte la sujeción de los tacos y tornillos en la pared. Terminar y controlar su instalación antes de enchufar. No enchufar su alimentación mientras su instalación no esté terminada y controlada. La instalación, las conexiones eléctricas y los ajustes deben efectuarse por una persona calificada y especializada. El bloque de alimentación debe instalarse en un lugar seco. Usar el equipo únicamente para el fin para el que ha sido diseñado. La función de este videoteléfono es identificar a un visitante, no debe utilizarse para vigilancia callejera. La utilización de esta instalación debe ser conforme a la ley francesa n° 78-17 del 6 de enero de 1978 relativa a la informática, a los ficheros y a las libertades. Corresponde al comprador informarse en la CNIL sobre las condiciones y autorizaciones administrativas necesarias para una utilización fuera de un contexto estrictamente personal. SCS Sentinel no podrá ser considerada responsable en caso de utilización de este producto fuera de las leyes y reglamentos en vigor.

B- DESCRIPCIÓN

B1- Contenido / dimensiones

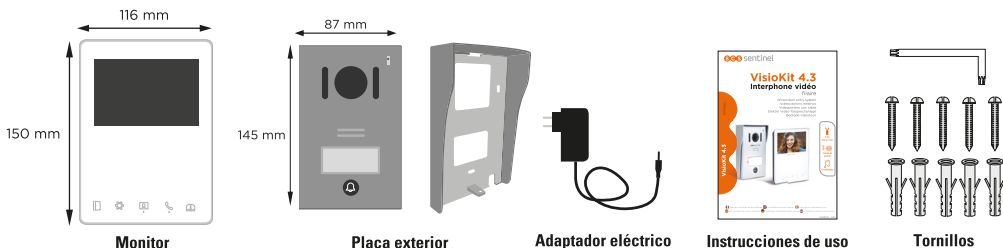

B2- Presentación del producto

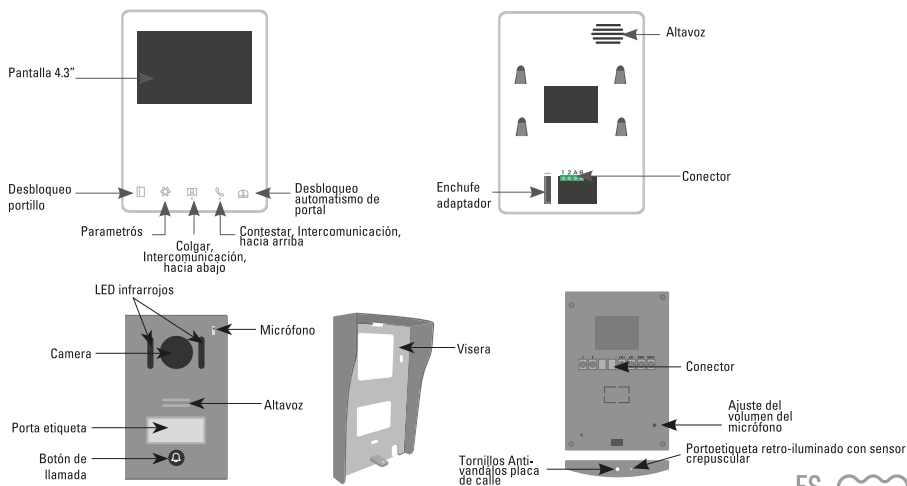

C- CABLEADO / INSTALACIÓN

C1- Esquema de cableado

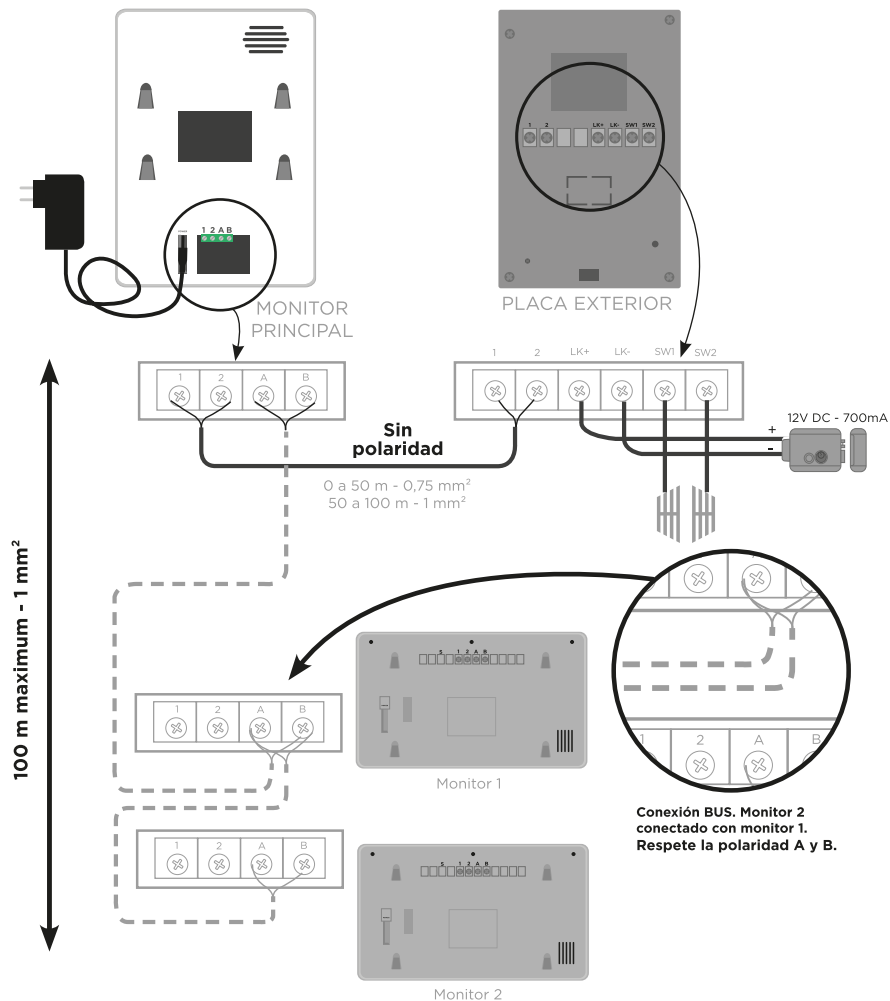

Tiene la posibilidad de conectar directamente el monitor al panel eléctrico vía un transformador 15V DC 0,8A (mínimum). Se necesitan conocimientos eléctricos, le aconsejamos que contacte con un profesional.

ATENCIÓN : ¡RESPETE LA POLARIDAD!
El hilo con las líneas grises debe colocarse en el +.
El hilo con las escrituras debe colocarse en el -.

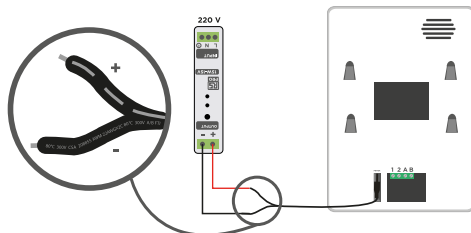

C2- Impianto

Monitor

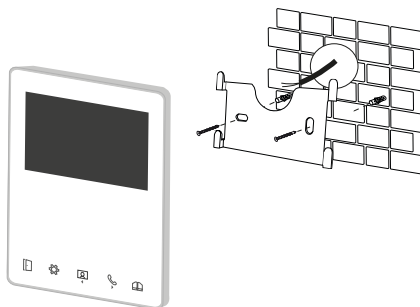
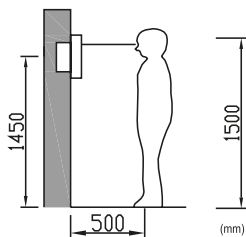

Placa exterior

Se recomienda la instalación en una zona cubierta. Evitar que el objetivo de la cámara entre en contacto directo con los rayos del sol.

Levantar con cuidado la cubierta de plástico con un destornillador plano

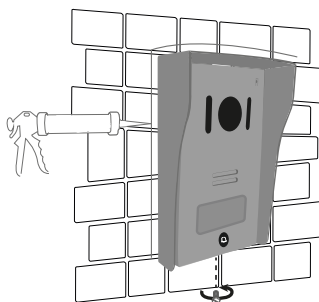
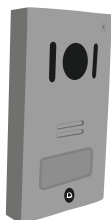
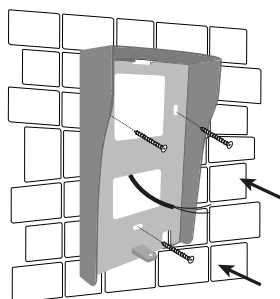
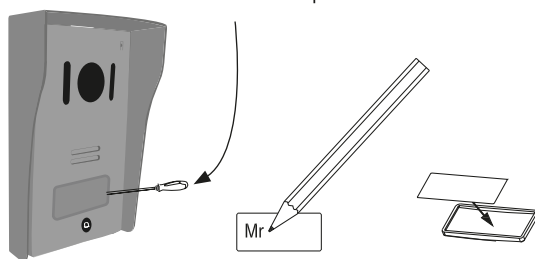
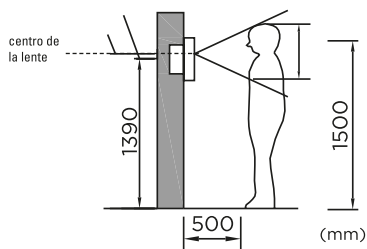

Después la instalación y prueba, colocar un junta de silicone transparente sin ácido arriba y sobre los lados de la placa exterior (no abajo) para evitar los riesgos de infiltración.

D- USO / AJUSTES

D1- Ajustes

1

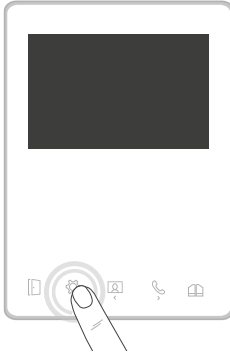

2

Luminosidad
Contraste
Colore
Volumen de la voz
Ajuste del volumen de la melodía
Ajuste de la melodía

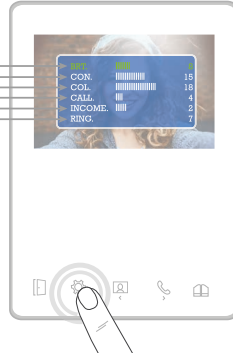

Ajuste



Paso de un modo al otro

D2- Llamada desde la placa exterior

1

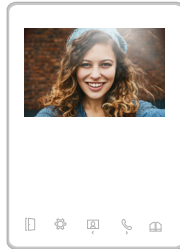
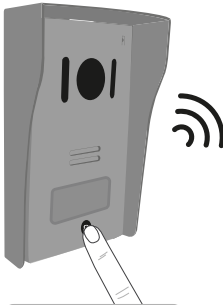

2

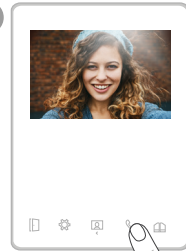

Contestar

3

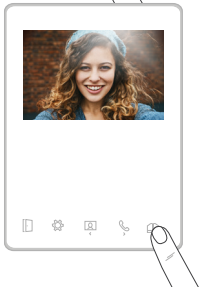

Activar un automatismo de portal

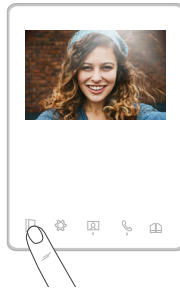

Activar una cerradura

4

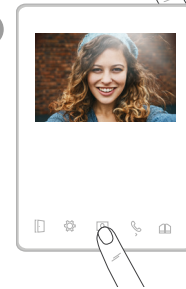

Colgar

D3- Visualización camera

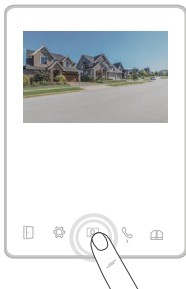

De su casa, tiene una vista directa de sus exteriores haciendo clic en el icono

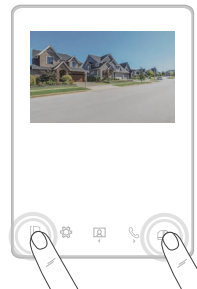
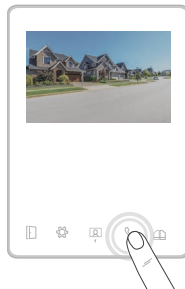

Si desea abrir el portón o la puerta, haga primero clic en el icono del teléfono y luego en el icono del portón o la puerta.

D4- Función de intercomunicación

Es posible conectar hasta 3 monitores en la misma placa de calle y de comunicar entre ellos.

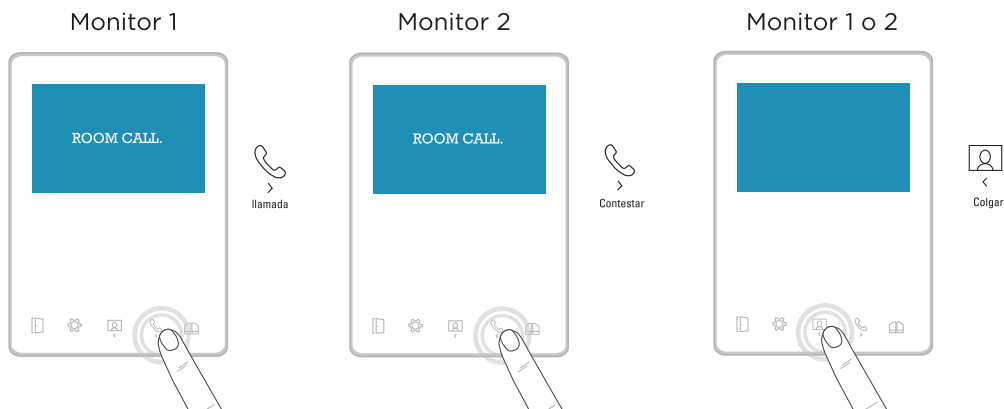

E- CARACTERÍSTICAS TÉCNICAS

Monitor

Alimentación	DC 15V / 0,8A (con adaptador)
Pantalla	Pantalla 4.3" TFT LCD
Resolución de pantalla LCD	480 x 272 pixels

Placa exterior

Material	Panel de aluminio
Visión nocturna	LED infrarrojos
Temperatura de servicio	-5° ~ 50°C
Ángulo de visión	90°
Índice de protección	IP55

Consumo de energía en modo de espera	0,4 W
--------------------------------------	-------

El modo de espera se inicia 1 minuto después de finalizar una llamada.

Adaptador

Referencia del modelo	SH-7000-15V-1A
Tensión de entrada	110-240V AC
Frecuencia de CA de entrada	50/60Hz
Tensión de salida	15V DC
Corriente de salida	0.8A
Potencia de salida	12W
Rendimiento medio en activo	84.03%
Rendimiento bajo carga (10%)	78.41%
Consumo eléctrico sin carga	0.084W

F- ASISTENCIA TÉCNICA

Consejos de los expertos

Los técnicos del servicio posventa están disponibles en el siguiente número:



937376105

Si el producto funciona mal durante la instalación o pocos días después, póngase en contacto con el servicio de atención al cliente permaneciendo cerca del producto para que nuestros técnicos puedan diagnosticar el problema inmediatamente.



Una pregunta ?

Para una respuesta personalizada, se puede utilizar nuestro chat en línea en www.scs-sentinel.com

G- GARANTÍA



SCS Sentinel concede a este producto una garantía superior a la duración legal, como referencia de calidad y fiabilidad.

Conservar el recibo de compra durante todo este período de garantía.

Conservar el código de barra así como que su justificante de compra, serán necesarios para hacer uso de la garantía.

H- AVISOS

- Mantener una distancia mínima de 10 cm alrededor del aparato para asegurar una ventilación suficiente.
- La ventilación no se debe obstaculizar cubriendo las aperturas de ventilación con elementos como por ejemplo periódicos, manteles, cortinas, etc.
- No coloque el aparato cerca de llamas vivas, como velas encendidas.
- Importantes interferencias electromagnéticas pueden perturbar el funcionamiento normal del producto.
- El producto sólo está destinado al uso privado.
- El aparato no debe estar expuesto a goteo o derrames de agua. Ningún objeto que contenga líquido, como por ejemplo vasijas, deben colocarse cerca del aparato.
- No se debe utilizar el producto en una zona tropical.
- La toma de corriente debe mantenerse fácilmente accesible. Se usa como mecanismo de desconexión.
- El monitor y el adaptador sólo se pueden usar en interiores.
- Efectuar todas la conexiones entre los elementos antes de enchufar el kit.
- Exclusivamente conectar el equipo con el adaptador incluido.
- Manejar los elementos con cuidado. Los componentes electrónicos son frágiles.
- No obstaculizar el micrófono de la placa exterior o del monitor.
- Durante la instalación del producto, dejar el producto y el embalaje fuera del alcance de los niños o de los animales. Constituyen una fuente potencial de peligro.
- Este producto no es un juguete. No fue diseñado para ser utilizado por niños solos.

 Desconecte el cable de alimentación antes de realizar la limpieza o el mantenimiento. No limpie el producto con sustancias abrasivas o corrosivas. Utilice un simple paño suave. No vaporice ningún producto sobre el aparato.

 Asegurese de efectuar un correcto mantenimiento del producto y verifique a menudo la instalación para detectar algún posible defecto. No utilice el aparato si necesita una reparación o un ajuste. Llame a un personal calificado.

 No tire los aparatos inservibles con los residuos domésticos, ya que las sustancias peligrosas que puedan contener pueden perjudicar la salud y al medio ambiente. Pídale a su distribuidor que los recupere o utilice los medios de recogida selectiva puestos a su disposición por el ayuntamiento.

 Corriente continua

 Corriente alterna

 Modelo de clase II

 El monitor es sólo para uso en interiores

IP 55 : La unidad exterior está protegida contra depósitos de polvo nocivos y chorros de agua desde cualquier dirección.



ÜBERSICHT

A- Vorsichtsmassnahmen beim betrieb	28
B- Beschreibung	28
C- Anschluss/installation	29
D- Gebrauch / Einstellungen	31
E- Technische eigenschaften	32
F- Online-support	33
G- Garantie	33
H- Warnhinweise	33

A- VORSICHTSMASSNAHMEN BEIM BETRIEB

Die Gebrauchsanweisung ist fester Bestandteil Ihres Produktes. Diese Anweisungen dienen Ihrer Sicherheit. Lesen Sie diese aufmerksam vor Gebrauch des Produktes und bewahren Sie sie zum späteren Nachschlagen auf.

Wählen Sie einen geeigneten Aufstellort. Stellen Sie sicher, dass die Dübel problemlos in die Wände eingeführt werden können. Die Spannungsversorgung darf erst dann hergestellt werden, wenn die Anlage fertig installiert und abgenommen wurde. Die elektrischen Anschlüsse sowie die Einstellungen müssen vorschriftsmäßig und von einem qualifizierten Fachmann durchgeführt werden. Das Netzteil muss an einem trockenen Ort installiert werden.

Stellen Sie sicher, dass dieses Produkt ausschließlich zweckmäßig verwendet wird.

Die Funktion dieses Bildtelefons ist die Identifizierung eines Besuchers, es darf nicht zur Überwachung der Straße verwendet werden. Die Nutzung dieser Anlage muss unter Einhaltung des Gesetzes Nr. 78-17 vom 6. Januar 1978 über Informatik, Dateien und Freiheitsrechte erfolgen. Es obliegt dem Käufer, sich bei der CNIL zu erkundigen, falls er Fragen zu den Bedingungen und den notwendigen behördlichen Genehmigungen hat, die bei einer Nutzung außerhalb eines strikt persönlichen Rahmens erforderlich sind. SCS Sentinel kann nicht haftbar gemacht werden, wenn dieses Produkt außerhalb der geltenden Gesetze und Vorschriften verwendet wird.

B- BESCHREIBUNG

B1- Inhalt/abmessungen

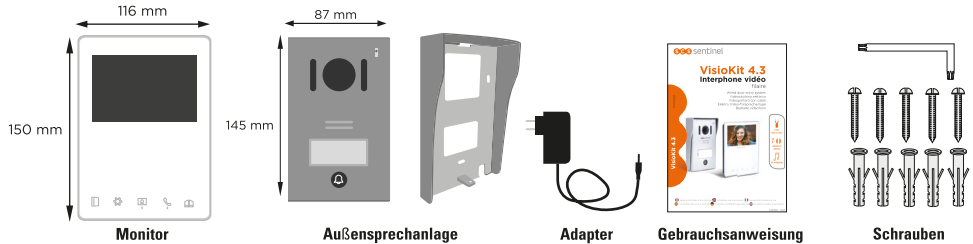

B2- Produktpräsentation

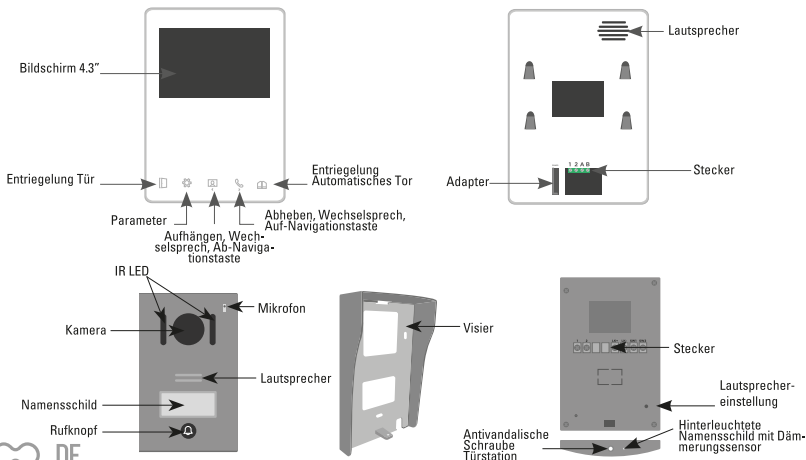

C- ANSCHLUSS / INSTALLATION

C1- Schaltplan

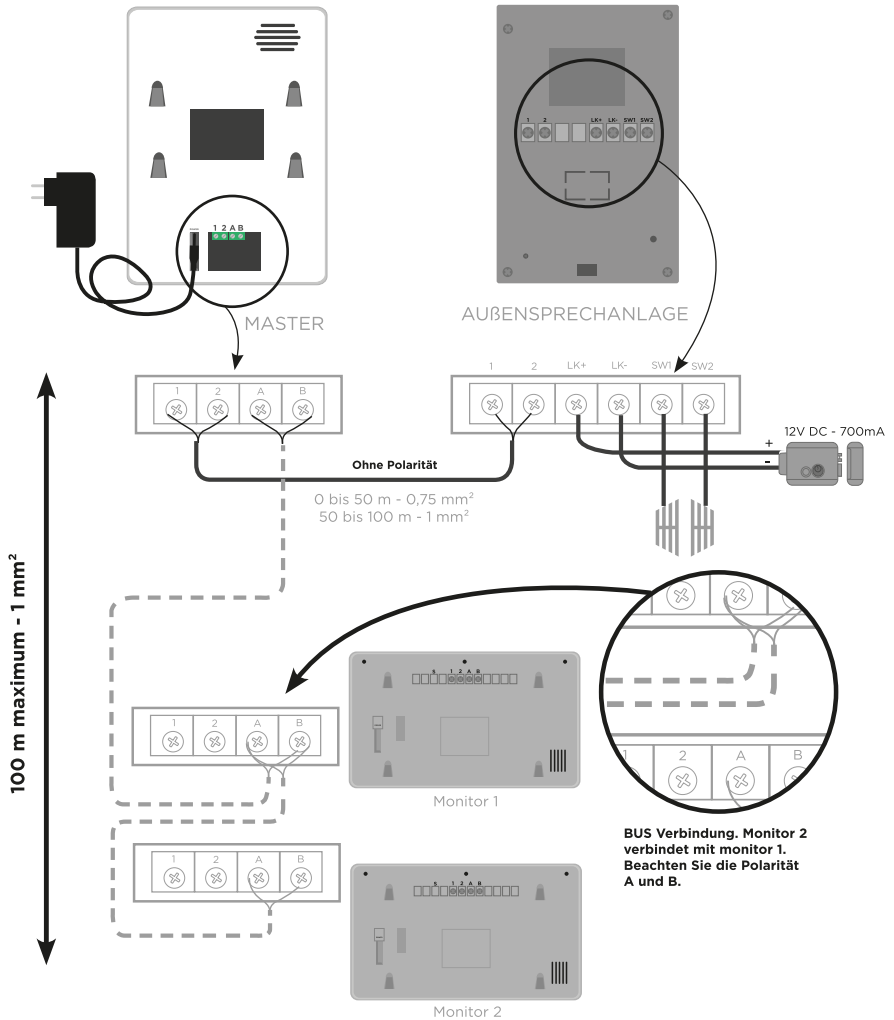

Sie haben die Möglichkeit, den Monitor direkt an Ihre elektrische Tabelle anzuschließen über 15V DC 0,8A (minimum) «rail DIN» Transformator. Wenn elektrische Kenntnisse, notwendig sind, empfehlen wir Ihnen, an einen Fachmann zu appellieren.

ACHTUNG : BEACHTEN SIE DIE POLARITÄT !
Der Draht mit den grauen Linien muss auf dem + liegen.
Der Draht mit den Beschriftungen muss auf dem - liegen.

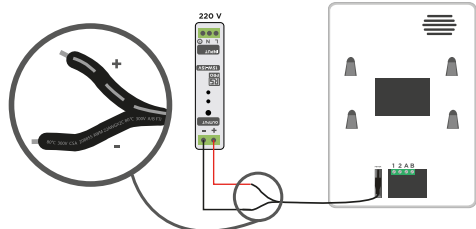

C2- Installation

Monitor

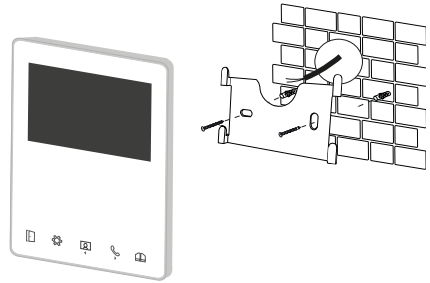
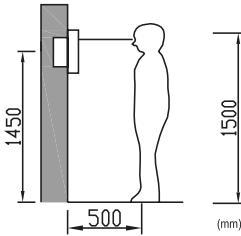

Außensprechanlage

Die Installation auf einer Veranda oder an einem überdachten Ort wird empfohlen. Vermeiden Sie, dass die Kameralinse in direkten Kontakt mit den Sonnenstrahlen kommt.

Heben Sie die Kunststoffabdeckung vorsichtig mit einem flachen Schraubendreher an

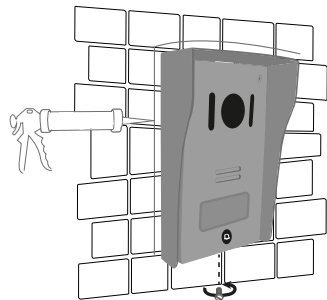
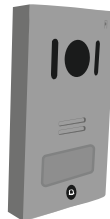
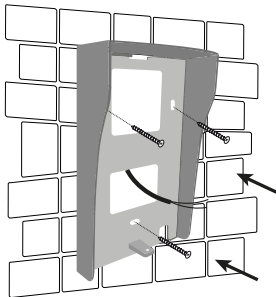
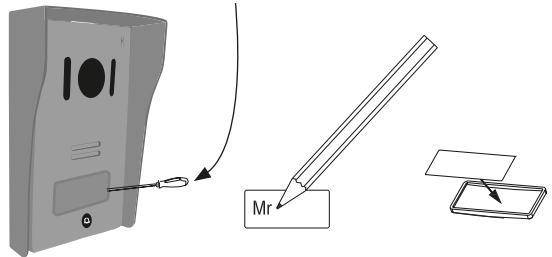
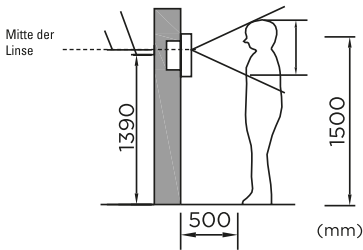

Legen Sie nach der Installation und dem Testen eine klare, säurefreie Silikondichtung oben und an den Seiten der Türstation ein (jedoch nicht oben, um ein Versickern zu verhindern).

D- GEBRAUCH / EINSTELLUNGEN

D1- Einstellungen

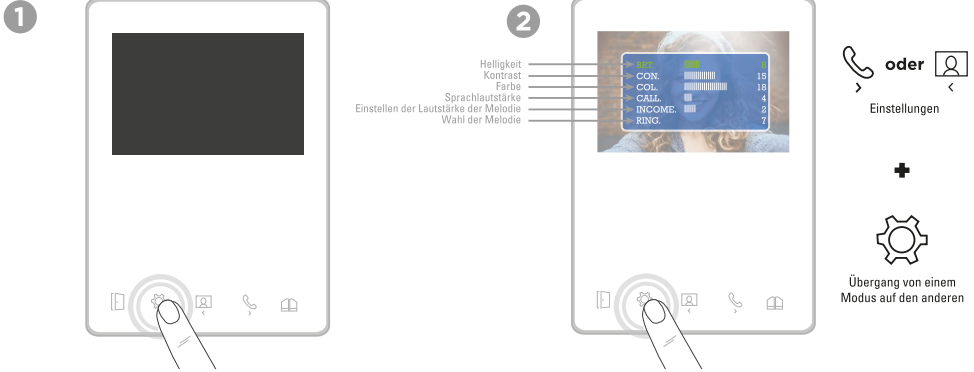

D2- Anrufen über die Türstation

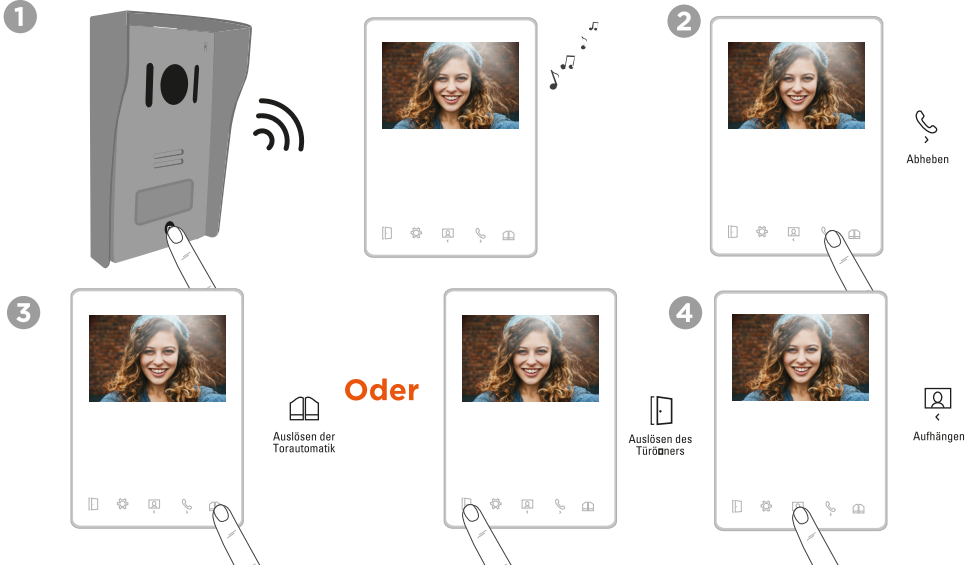

D3- Kameraanzeige

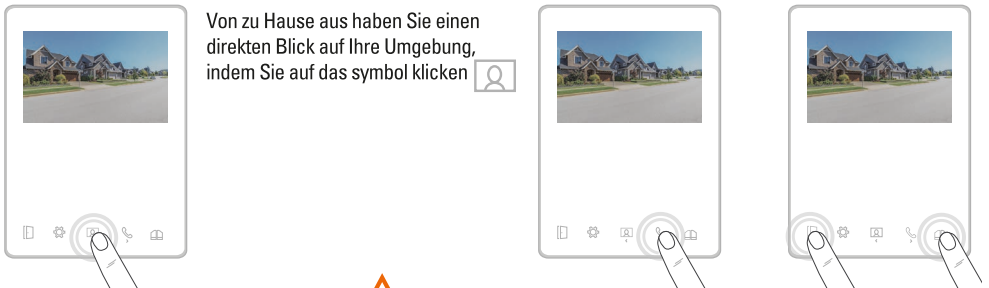

Wenn Sie das Tor oder die Schranke öffnen möchten, klicken Sie zuerst auf das Telefonsymbol und dann auf das Tor- oder Schranken-Symbol.

D4 Wechselsprechfunktion

Sie können bis zu 3 Monitore.

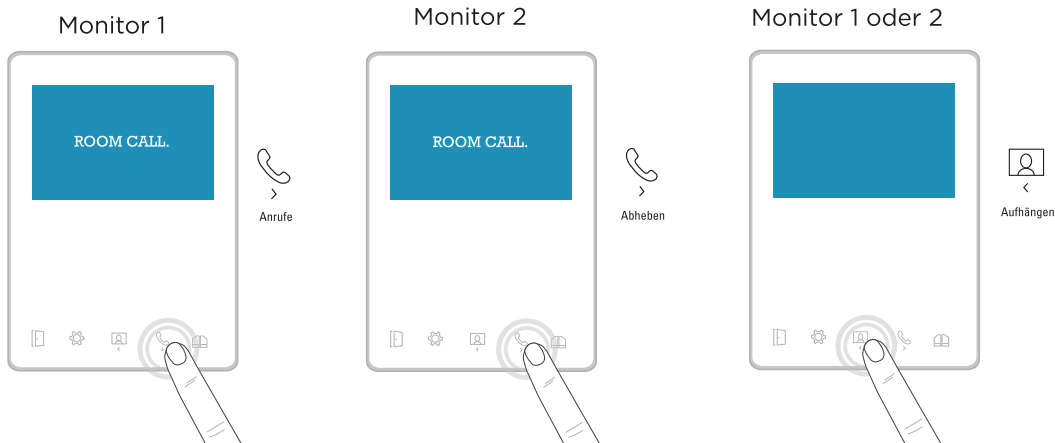

E- TECHNISCHE EIGENSCHAFTEN

Monitor

Versorgung	DC 15V / 0,8A (mit adapter)
Bildschirm	Bildschirm 4.3" TFT LCD
Bildschirmauflösung	480 x 272 pixels

Außensprechanlage

Material	Aluminium-Platte
Nachtsicht	LED
Betriebstemperatur	-5° ~ 50°C
Blickwinkel	90°
Schutzzeichen	IP55

Energieverbrauch im Standby-Modus	0,4 W
-----------------------------------	-------

Der Standby-Modus beginnt 1 Minute nach dem Ende eines Anrufs.

Adapter

Modellreferenz	SH-7000-15V-1A
Eingangsspannung	110-240V AC
Eingangswchselfrequenz	50/60Hz
Ausgangsspannung	15V DC
Ausgangsstrom	0.8A
Ausgangsleistung	12W
Durchschnittlicher Wirkungsgrad im Betrieb	84.03%
Wirkungsgrad bei geringer Last (10%)	78.41%
Stromverbrauch ohne Last	0.084W

F- ONLINE-SUPPORT



eine Frage ?

Für eine individuelle Antwort, nutzen Sie unseren Online-Chat auf unserer Website www.scs-sentinel.com

G- GARANTIE



SCS Sentinel gewährt für dieses Produkt eine Garantie, die über die gesetzliche Dauer hinausgeht, als Gewähr für Qualität und Zuverlässigkeit.

Zu registrieren, um Anspruch auf die Garantie erheben zu können. Bewahren Sie den Strichcode sowie den Kaufbeleg sorgfältig auf, da diese Elemente nötig sind, um die Garantie beanspruchen zu können. Der Kaufbeleg muss über die gesamte Garantielaufzeit aufbewahrt werden.

H- WARNHINWEISE

- Ein Mindestabstand (10 cm) muss um das Gerät herum für die ausreichende Lüftung eingehalten werden.
- Die Lüftungsschlitze des Gerätes keinesfalls mit Gegenständen wie Zeitungen, Tischdecken, Vorhängen usw. abdecken.
- Das Gerät von offenem Feuer (z. B.: brennende Kerzen) fernhalten.
- Der normale Betrieb des Gerätes kann durch starke elektromagnetische Interferenzen beeinträchtigt werden.
- Diese Ausrüstung wurde für die private Anwendung entwickelt.
- Das Gerät keinesfalls mit Wassertropfen oder Wasserspritzern in Berührung bringen. Keine mit Flüssigkeit gefüllten Gegenstände (z. B.: Vasen) auf dem Gerät abstellen.
- Das Gerät nicht in tropischen Klimabedingungen anwenden.
- Der Stromstecker muss stets leicht zugänglich sein. Er dient der Stromunterbrechung des Gerätes.
- Der monitor und Adapter dürfen nur im Innenbereich verwendet werden.
- Alle Geräte müssen miteinander verbunden werden, bevor die Spannungsversorgung hergestellt werden kann.
- Das Gerät darf nur mit dem mitgelieferten Netzteil verwendet werden.
- Die elektronischen Komponenten müssen mit äußerster Vorsicht gehandhabt werden.
- Das Mikrofon der Türstation und des Monitors darf nicht abgedeckt werden.
- Das Verpackungsmaterial, das bei der Installation Ihres Produktes aufkommt, muss von Kindern und Haustieren ferngehalten werden. Verpackungsmaterial kann gefährlich sein.
- Dieses Produkt ist kein Spielzeug! Es wurde nicht für den Gebrauch von Kindern entwickelt.



Vor jeglichen Wartungsarbeiten muss das Gerät von der Spannungsversorgung getrennt werden.

Das Gerät darf nicht mit Lösungsmitteln, Scheuermitteln oder ätzenden Reinigungsmitteln gereinigt werden. Den Bildschirm des Monitors lediglich mit einem weichen Tuch reinigen. Das Produkt darf nicht mit Spray gereinigt werden.



Stellen Sie sicher, dass das Produkt ordnungsgemäß gewartet wird und überprüfen Sie regelmäßig die Anlage, um jegliche Verschleißzeichen frühzeitig erkennen zu können. Verwenden Sie das Gerät nicht, wenn dieses repariert oder neu eingestellt werden muss. Wenden Sie sich in diesem Fall an einen qualifizierten Fachmann.



Entsorgen Sie des Gerätes nicht über den Hausmüll. Die gefährlichen Stoffe, die hierin enthalten sein könnten, können der Umwelt und der Gesundheit schaden. Altbatterien müssen über die geeigneten Sammelstellen Ihrer Gemeinde oder Ihres Händlers entsorgt werden.

--- Gleichstrom

~ Wechselstrom



Klassenmodell II



Der Monitor ist nur für den Innenbereich geeignet

IP 55 : Die Außensprechanlage ist gegen schädliche Staubablagerungen und Wasserstrahlen aus jeder Richtung geschützt



SAMENVATTING

A- Voorzorgsmaatregelen bij gebruik	34
B- Beschrijving	34
C- Bedrading / installatie	35
D- Gebruik / Instellingen	36
E- Technische specificaties	38
F- Garantie	39
G- Opmerkingen	39

A- VOORZORGSMATREGELEN BIJ GEBRUIK

De handleiding maakt integraal onderdeel uit van uw product. Deze instructies zijn voor uw eigen veiligheid. Lees ze zorgvuldig voor gebruik en bewaar ze voor toekomstig gebruik. Kies een geschikte locatie. Zorg dat geen enkele element het inbrengen van de pluggen en schroeven in de muur hindert. Sluit de voeding pas aan als de installatie is voltooid en werd gecontroleerd. De inbedrijfstelling, elektrische aansluitingen en instellingen moeten volgens de geldende regels worden uitgevoerd door een gespecialiseerd en gekwalificeerd vakman. Het voedingsblok moet op een droge plaats worden geïnstalleerd. Gebruik het product uitsluitend voor zijn beoogd doel.

De functie van deze videofoon is het identificeren van een bezoeker, hij mag niet gebruikt worden voor straatbewaking. Het gebruik van deze installatie moet in overeenstemming zijn met de Franse wet nr. 78-17 van 6 januari 1978 betreffende gegevensverwerking, bestanden en vrijheden. Het is aan de koper om bij de CNIL te informeren naar de voorwaarden en administratieve vergunningen die vereist zijn voor gebruik buiten een strikt persoonlijke context. SCS Sentinel kan niet aansprakelijk worden gesteld in geval van gebruik van dit product buiten de geldende wetten en voorschriften.

B- BESCHRIJVING

B1- Inhoud / afmetingen

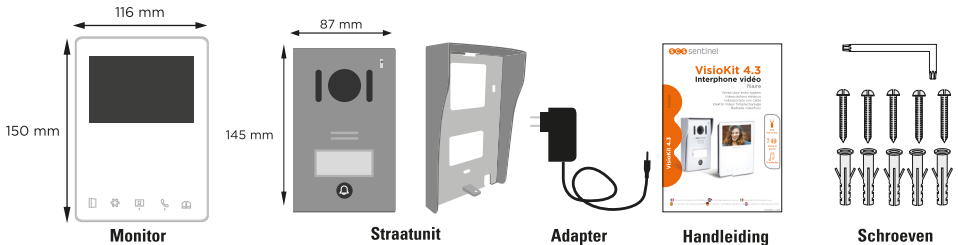

B2- Productpresentatie

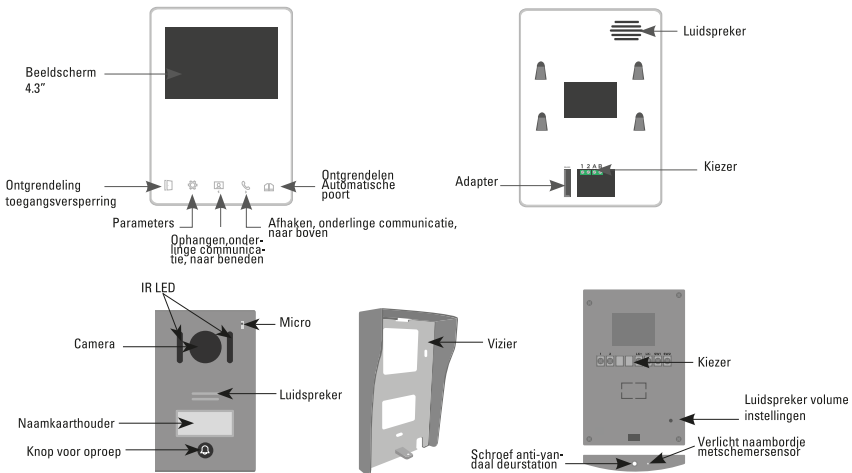

C- BEDRADING / INSTALLATIE

C1- Bedradingschema

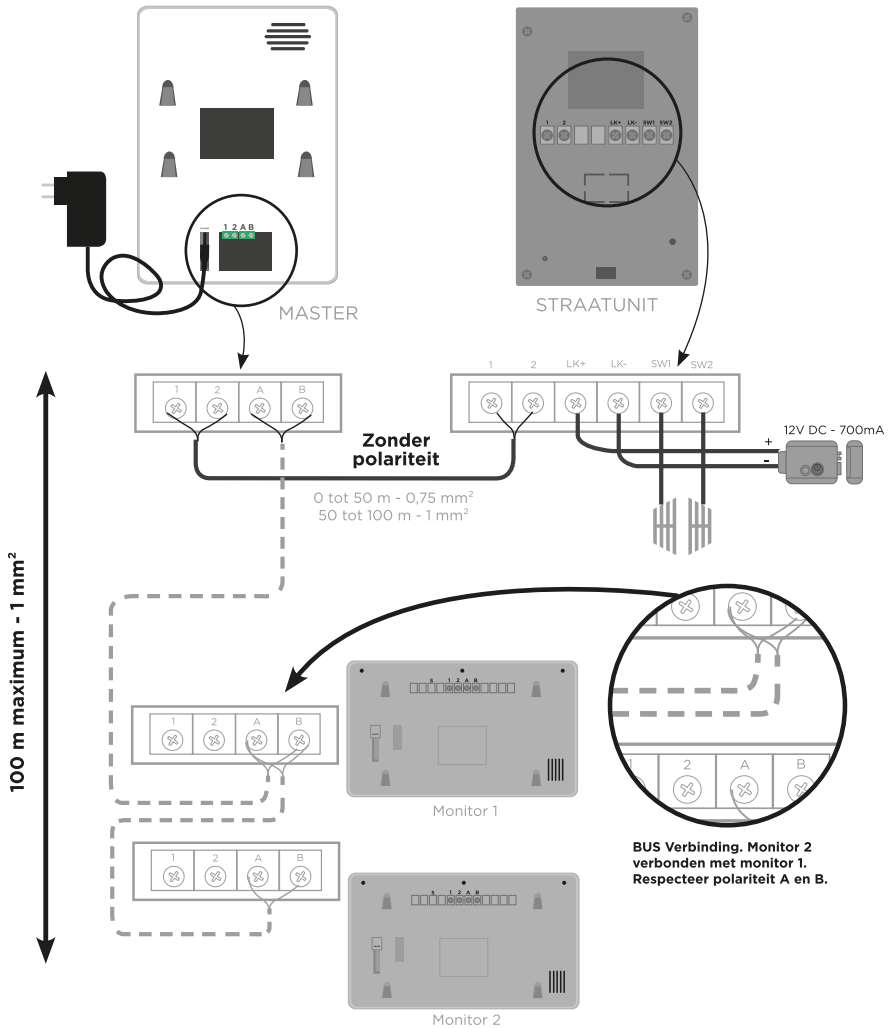

U hebt de mogelijkheid tot het aansluiten van de monitor rechtstreeks naar uw elektrisch paneel via 15V DC 0,8A (minimum) «rail DIN» transformator.

LET OP : POLARITEIT IN ACHT NEMEN!
De draad met de grijze lijnen moet op de + worden geplaatst.
De draad met het geschrift moet op de - worden geplaatst.

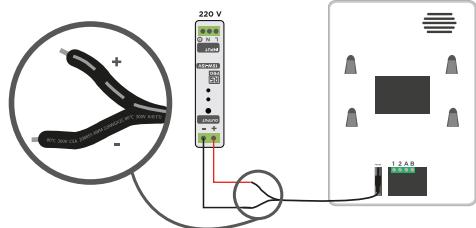

C2- Installatie

Monitor

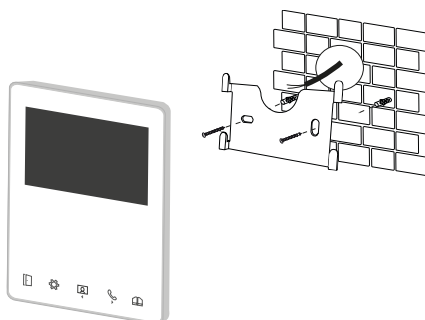
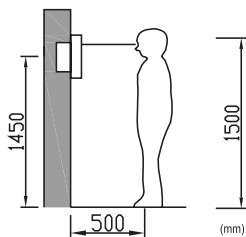

Straatunit

Installatie in een veranda of overdekte ruimte wordt aanbevolen. Vermijd dat de cameralens in direct contact komt met zonnestralen.

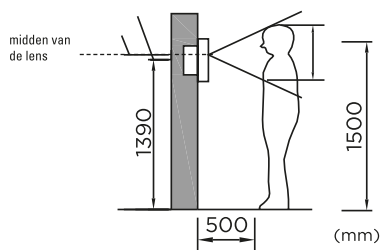

Til het plastic deksel voorzichtig op met een platte schroevendraaier

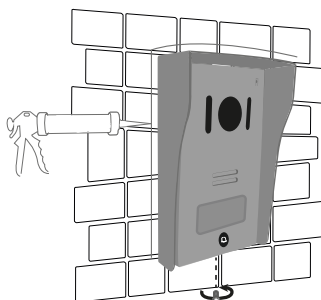
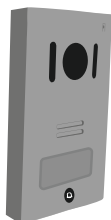
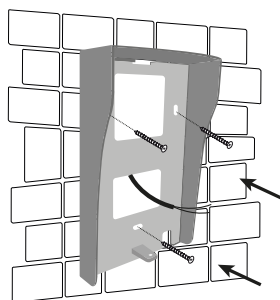
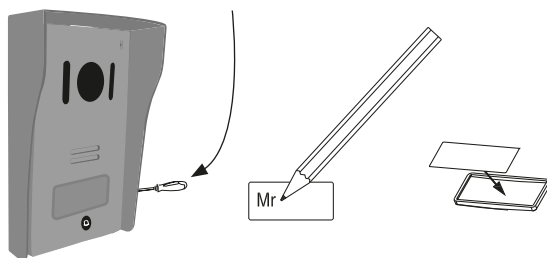

Na installatie en testen, plaatsen Een gezamenlijke transparente zuurvrij siliconenkit Aan de bovenkant en zijkanten Van haar Straatunit (niet naar beneden) zodat Het risico van infiltratie.

D- GEBRUIK / INSTELLINGEN

D1- Instellingen

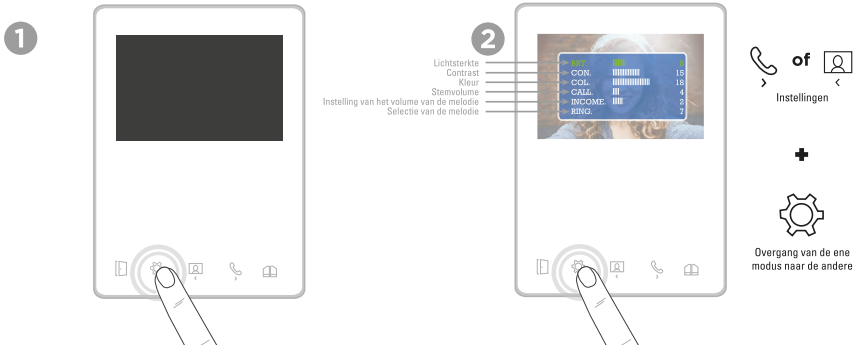

D2- Anrufen über die Türstation

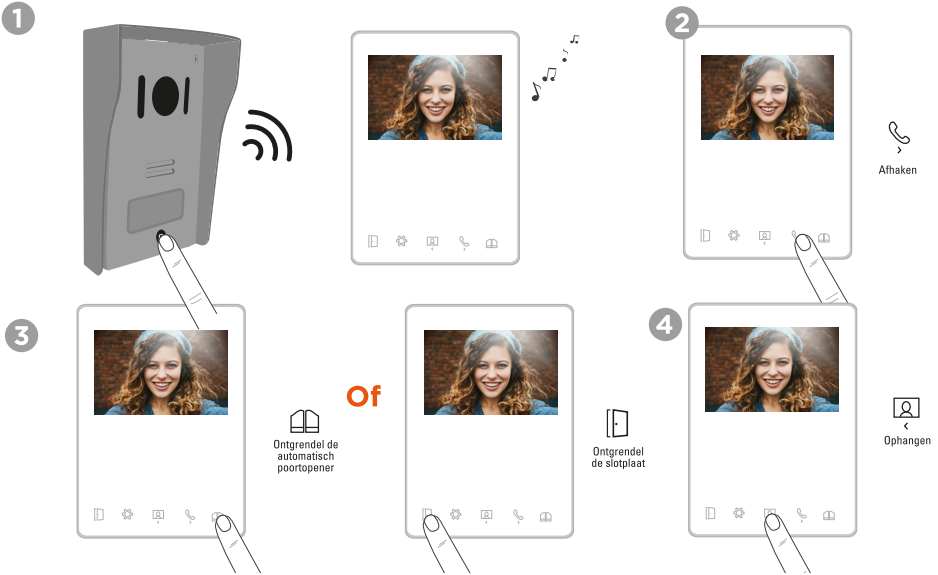

D3- Camera weergave



Als u het hek of de deur wilt openen, klikt u eerst op het telefoonicoon en dan op het hek of de deuricoon.

D4 Functie onderlinge communicatie

U kunt maximaal 3 monitoren aansluiten op dezelfde deurluidspreker en tussen de monitoren.

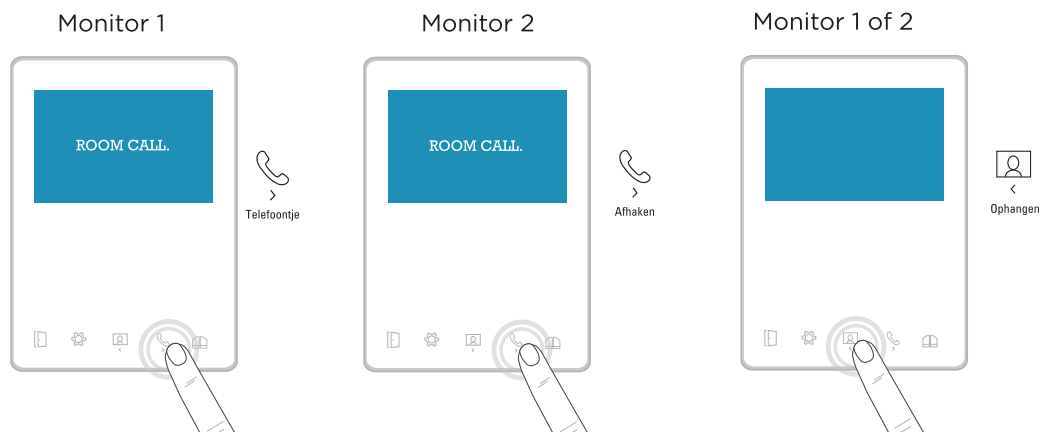

E- TECHNISCHE SPECIFICATIES

Monitor	Voeding	DC 15V / 0,8A (met adapter)
	Beeldscherm	Beeldscherm 4.3" TFT LCD
	Schermresolutie	480 x 272 pixels

Straatunit	Materiaal	Aluminium voorpaneel
	Nachtzicht	LED
	Bedrijfstemperatuur	-5° ~ 50°C
	Gezichtshoek	90°
	Beschermklasse	IP55

Stroomverbruik in stand-bymodus	0,4 W
---------------------------------	-------

Stand-bymodus start 1 minuut na het einde van een gesprek

Adapter	Modelnummer	SH-7000-15V-1A
	Ingangsspanning	110-240V AC
	AC-ingangsfrequentie	50/60Hz
	Uitgangsspanning	15V DC
	Uitgangsstroom	0.8A
	Uitgangsvermogen	12W
	Gemiddelde opbrengst in actieve modus	84.03%
	Lage belasting efficiëntie (10%)	78.41%
	Stroomverbruik zonder belasting	0.084W

F- GARANTIE



SCS Sentinel verleent aan dit product een garantie die superieur is aan de wettelijke duur, in veiligheid van kwaliteit en betrouwbaarheid.

Houd de streepjescode en uw aankoopbewijs bij, deze hebt u nodig voor de garantie.

Tijdens de garantieperiode moet u uw bewijs van aankoop bijhouden.

G- OPMERKINGEN

- Bewaar een minimale afstand (10 cm) rond het apparaat voor voldoende ventilatie.
- Blokkeer de ventilatieopeningen niet met voorwerpen zoals kranten, tafelkleden, gordijnen, enz.
- Plaats het apparaat niet in de buurt van een open vuur, zoals brandende kaarsen.
- De normale werking van het product kan worden verstoord door sterke elektromagnetische interferentie.
- Dit apparaat is uitsluitend bedoeld voor particulier gebruik.
- Het apparaat mag niet worden blootgesteld aan water of vocht. Plaats geen voorwerpen met vloeistoffen, zoals vazen, op het apparaat.
- Dit apparaat mag niet in een tropisch klimaat worden gebruikt.
- De stekker van de voeding moet gemakkelijk bereikbaar blijven. Deze wordt gebruikt om het apparaat uit te schakelen.
- De monitor en adapter moeten binnen worden gebruikt.
- Sluit alle onderdelen onderling aan voordat u de set op de netstroom aansluit.
- Gebruik alleen de bijgeleverde adapter.
- De elektronische items moeten met zorg worden behandeld.
- Sluit de microfoon van het straatstation en de monitor niet af.
- Houdt tijdens de installatie de verpakkingsmaterialen buiten bereik van kinderen of huisdieren, Het verpakkingsmateriaal kan gevaar opleveren.
- Het product is geen speelgoed. Het is niet bedoeld voor gebruik door kinderen.



Voordat u onderhoudswerkzaamheden uitvoert, moet uw apparaat worden ontkoppeld. Reinig het product niet met oplosmiddelen, of schurende of bijtende stoffen. Gebruik een zachte doek om het scherm van de monitor schoon te maken. Niet verstuiven op het product.



Zorg dat uw product goed wordt onderhouden en controleer regelmatig de installatie om tekenen van slijtage op te sporen. Gebruik het apparaat niet als het moet worden gerepareerd of afgesteld. Laat reparatiewerken over aan gekwalificeerd personeel.



Gooi gebruikte apparaten niet weg bij het gewone afval. De gevaarlijke stoffen, die ze kunnen bevatten, kunnen de gezondheid en het milieu schaden. Maak gebruik van de selectieve inzameling, die door uw gemeente of distributeur ter beschikking wordt gesteld.

--- Gelijkstroom

~ Wisselstroom



Klassemodel II



De monitor is uitsluitend bedoeld voor gebruik binnenshuis

IP 55 : De buitenunit is beschermd tegen schadelijke stofafzettingen en waterstralen vanuit elke richting.



ÍNDICE

A- Precauções de utilização	40
B- Descrição.....	40
C- Cablagem / Instalação	41
D- Utilização / Regulações.....	43
E- Características técnicas.....	44
F- Garantia	45
G- Avisos	45

A- PRECAUÇÕES DE UTILIZAÇÃO

Este manual é parte integrante do seu produto. Estas instruções são para sua segurança. Leia-as atentamente antes da utilização e guarde-as para consulta posterior. Escolha uma localização adequada. Certifique-se de que nenhum elemento é danificado ao inserir as buchas e parafusos na parede. Não ligue a alimentação antes de a instalação estar totalmente terminada e verificada. A entrada em funcionamento, as ligações elétricas e as regulações devem ser feitas de acordo com as regras definidas e realizadas por uma pessoa qualificada e especializada. O bloco de alimentação deve ser instalado num local seco. Certifique-se de que o produto é usado apenas para a utilização a que se destina.

A função deste videofone é identificar um visitante, não deve ser utilizado para vigilância de rua. A utilização desta instalação deve estar em conformidade com a lei francesa n° 78-17, de 6 de Janeiro de 1978, relativa ao tratamento de dados, ficheiros e liberdades. Cabe ao comprador perguntar à CNIL sobre as condições e autorizações administrativas necessárias para a utilização fora de um contexto estritamente pessoal. A SCS Sentinel não pode ser responsabilizada em caso de utilização deste produto fora das leis e regulamentos em vigor.

B- DESCRIÇÃO

B1- Conteúdo do kit / Dimensões

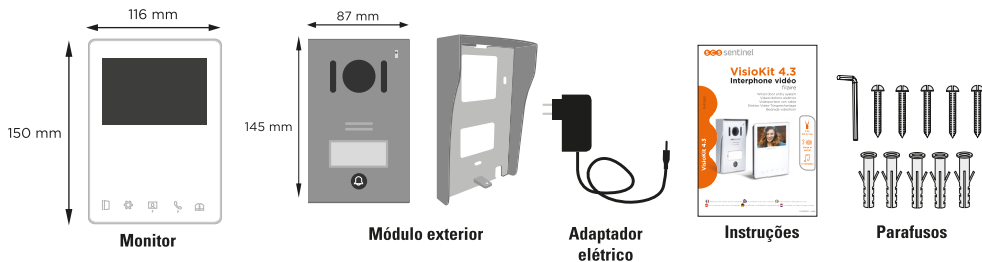

B2- Apresentação do produto

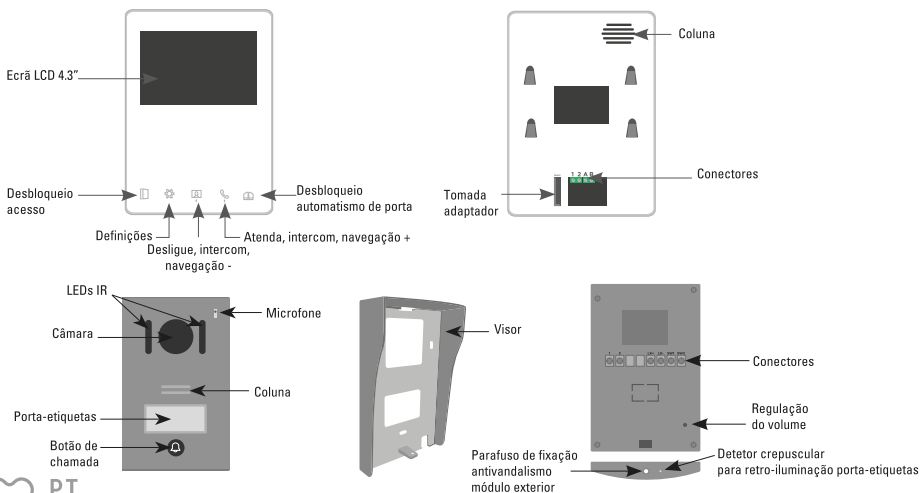

C- CABLAGEM / INSTALAÇÃO

C1- Esquema de ligações

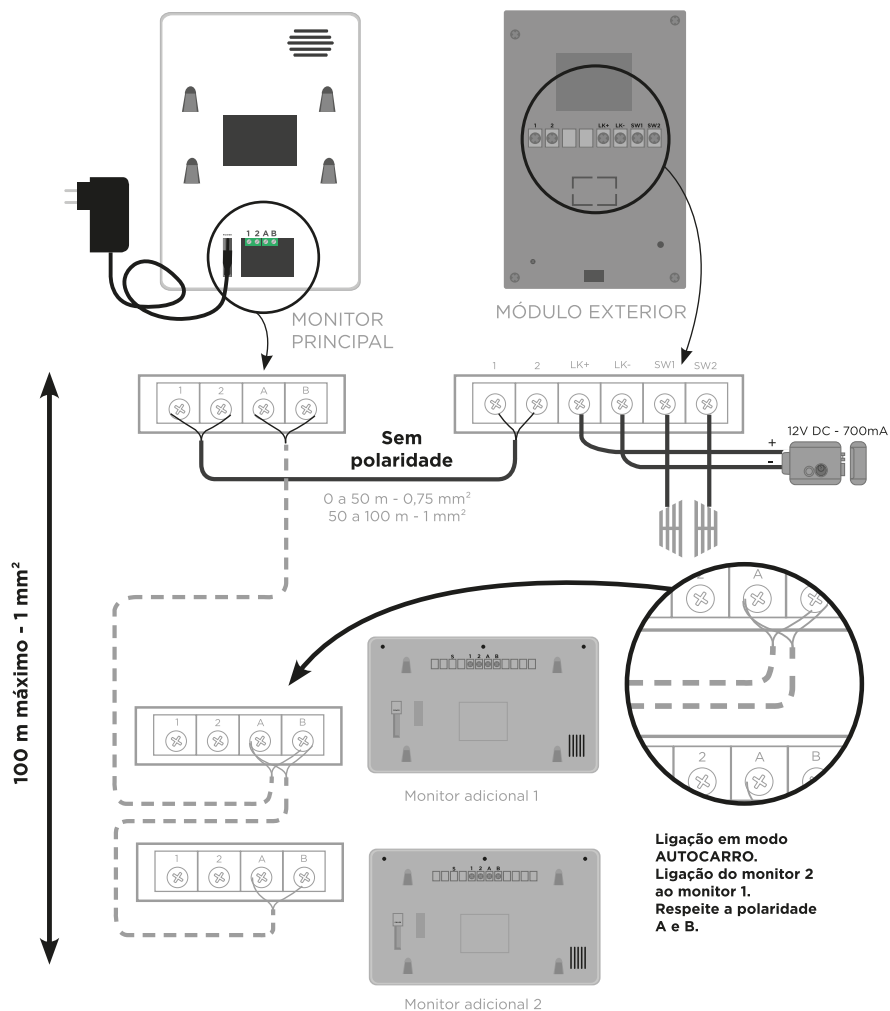

Tem a possibilidade de ligar diretamente o monitor ao seu quadro elétrico com um transformador "rail DIN" de 15V DC 0,8A no mínimo.

Sendo necessário ter conhecimentos elétricos, aconselhamos que recorra a um profissional.

ATENÇÃO: RESPEITE A POLARIDADE!

O fio com os traços cinzentos deve ser posicionado no +.

O fio com as letras deve ser posicionado no -.

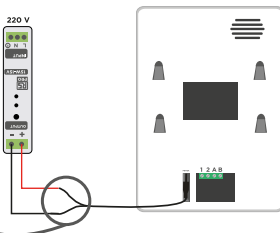
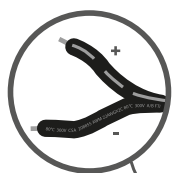

C2- Instalação e ligação

Monitor

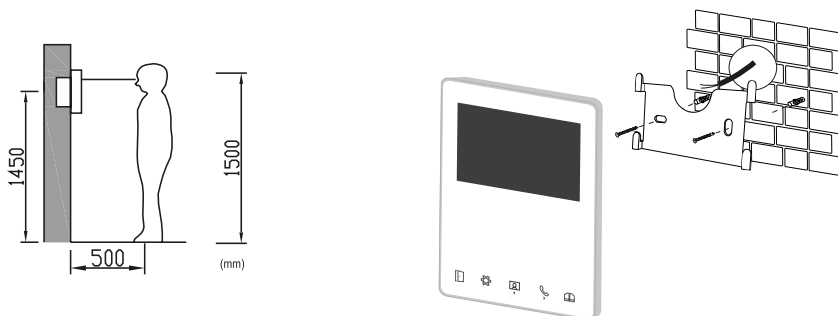

Módulo exterior

Si consiglia l'installazione in un portico o in un'area coperta. Evitare che l'obiettivo della telecamera entri in contatto diretto con i raggi solari.

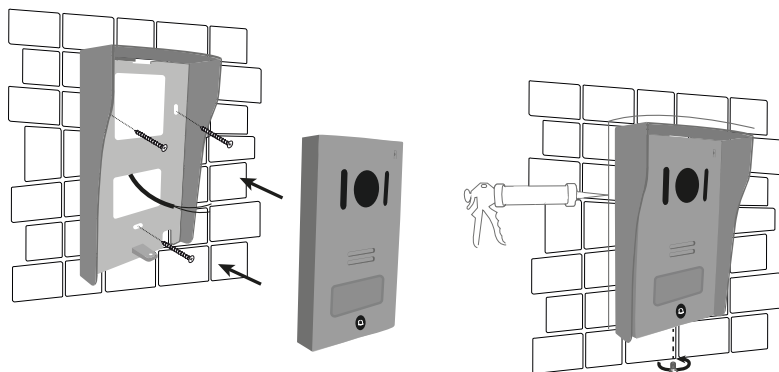
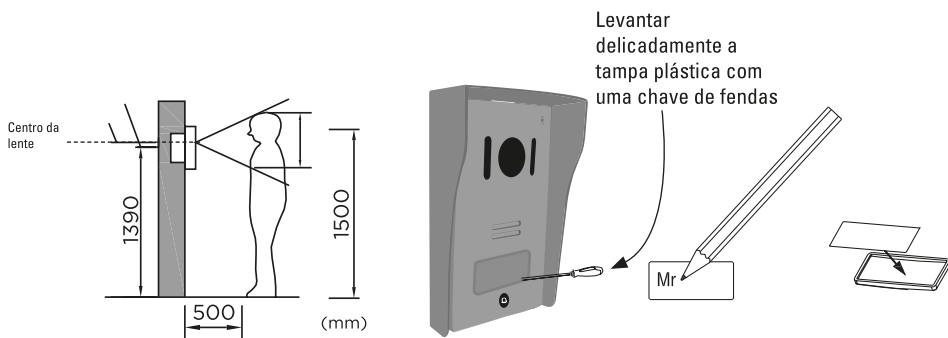

Após a instalação e o teste, coloque uma junta de silicone transparente sem ácido na parte superior e nos lados do módulo exterior (não na parte de baixo) para evitar infiltrações.

D- UTILIZAÇÃO / REGULAÇÕES

D1- Regulações

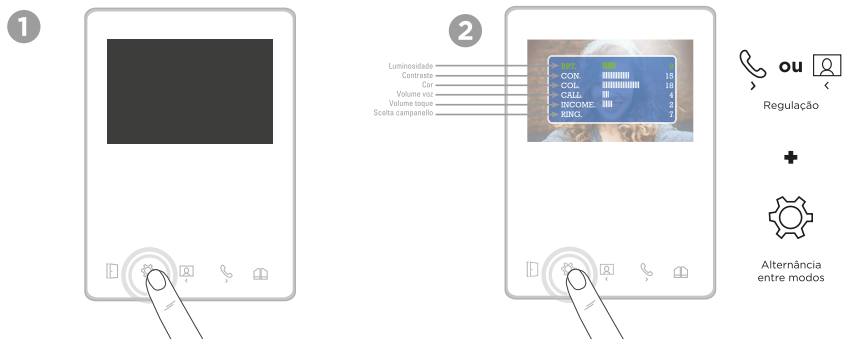

D2- Chamada a partir do módulo exterior

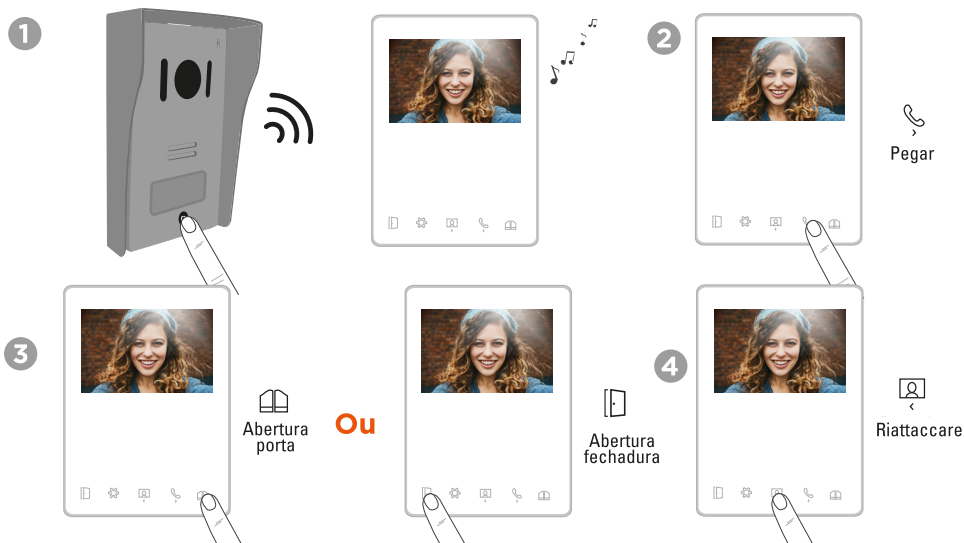

D3- Visualização câmara

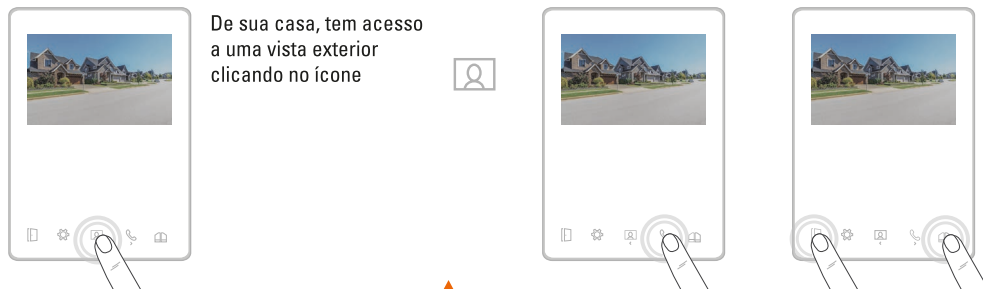

Se desejar abrir a porta ou o acesso, clique primeiro no ícone telefone e depois no ícone porta ou acesso.

D4- Função intercomunicação

Tem a possibilidade de ligar até 3 monitores ao mesmo módulo exterior e dialogar entre monitores.

Monitor 1

Monitor 2

Monitor 1 ou 2

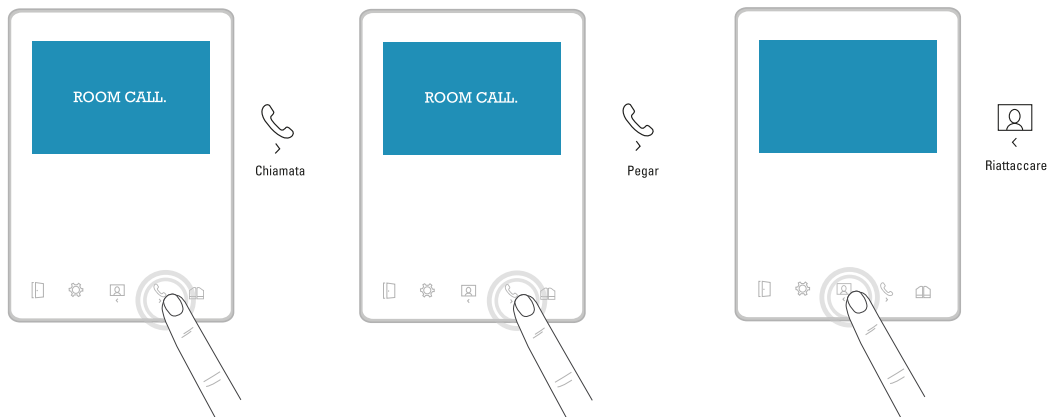

E- CARACTERÍSTICAS TÉCNICAS

Monitor

Alimentação	15V DC 0,8A (com adaptador)
Ecrã	Ecrã 4.3" TFT LCD
Resolução LCD	480 x 272 pixéis

Módulo exterior

Material	Tampa de alumínio
Visão noturna	LED infravermelhos
Temperatura de funcionamento	-5 ° ~ 50 °C
Ângulo de vista	90°
Índice de proteção	IP55
Consumo de energia no modo de espera	0,4 W

O modo de espera inicia-se 1 minuto após o fim de uma chamada

Adaptador elétrico

Referência do modelo	SH-7000-15V-1A
Tensão de entrada	110-240V AC
Frequência do CA de entrada	50/60Hz
Tensão de saída	15V DC
Corrente de saída	0.8A
Potência de saída	12W
Rendimento médio em modo ativo	84,03%
Rendimento com carga fraca (10%)	78,41%
Consumo elétrico em vazio	0,084W

F- GARANTIA



A SCS Sentinel concede a este produto uma garantia superior à duração legal, como prova de qualidade e fiabilidade.

É obrigatório guardar um comprovativo de compra durante todo o período da garantia.

Guarde o código de barras e o comprovativo de compra, eles serão pedidos para acionar a garantia.

G- AVISOS

- Mantenha uma distância mínima (10 cm) à volta do aparelho para que haja uma ventilação suficiente.
- Não impeça a ventilação obstruindo as aberturas com objetos como jornais, toalhas, cortinas, etc.
- Não aproxime o aparelho de chamas vivas, como velas acesas.
- O funcionamento pode ser perturbado por interferências eletromagnéticas fortes.
- Este aparelho destina-se apenas a uso privado.
- O aparelho não deve ser exposto a pingas ou respingos de água. Não devem ser colocados objetos com líquido, tais como copos, sobre o aparelho.
- Este aparelho não deve ser utilizado num clima tropical.
- A tomada da rede elétrica deve estar acessível. Ela é usada como dispositivo para desligar.
- O monitor e o adaptador devem ser utilizados no interior.
- Efetue todas as ligações entre os elementos antes de ligar o kit.
- Ligue o aparelho apenas com o kit fornecido.
- Os elementos contêm componentes eletrônicas, devem por isso ser manuseados com cuidado.
- Não obstrua o microfone do módulo exterior nem o do monitor.
- Depois de efetuar a instalação, não deixe as embalagens ao alcance de crianças ou de animais. Elas representam um potencial perigo.
- Este produto não é um brinquedo. Não foi concebido para ser utilizado por crianças.

 Antes de qualquer manutenção, desligue os aparelhos. Não limpe este produto com solventes, substâncias abrasivas ou corrosivas. Utilize um pano macio para limpar o ecrã do monitor. Não vaporize nada sobre o produto.

 Faça uma boa manutenção do seu produto e verifique frequentemente a instalação para detetar qualquer sinal de desgaste. Não utilize o aparelho caso seja necessária alguma reparação ou regulação. Chame pessoal qualificado.

 Não deite fora o aparelho junto com o lixo comum. As substâncias perigosas que ele possa conter podem ser prejudiciais à saúde e ao ambiente. Utilize os serviços de recolha seletiva disponíveis na sua localidade ou distribuidor.

 Corrente contínua.

 Corrente alternada.

 Modelo de classe II

 O monitor destina-se apenas a utilização em interiores

IP 55: A unidade externa é protegida contra depósitos de poeira prejudiciais e jatos de água de qualquer direção.



Toutes les infos sur :
www.scs-sentinel.com



SCS sentinel

110, rue Pierre-Gilles de Gennes
49300 Cholet - France